



Download the  
ONECTA app

STAND BY ME  
Discover our service offer



# Priručnik za rukovanje

## Daikin klima uređaj

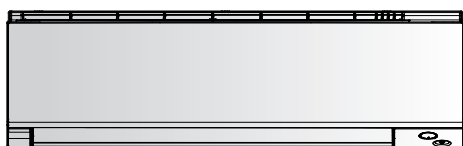

FTXM60A2V1B  
FTXM71A2V1B

Priručnik za rukovanje  
Daikin klima uređaj

Hrvatski

## Sadržaj

<b>1 O dokumentaciji</b>	<b>2</b>
1.1 O ovom dokumentu .....	2
<b>2 Sigurnosne upute za korisnika</b>	<b>2</b>
2.1 Općenito .....	3
2.2 Upute za siguran rad .....	3
<b>3 O sustavu</b>	<b>5</b>
3.1 Unutarnja jedinica .....	5
3.1.1 Svjetlo indikatora 'Daikin eye' .....	5
3.2 O korisničkom sučelju .....	6
3.2.1 Komponente: Bežični daljinski upravljač .....	6
<b>4 Prije puštanja u rad</b>	<b>6</b>
4.1 Za umetanje baterija .....	6
4.2 Postavljanje držača bežičnog daljinskog upravljača .....	6
4.3 Podešavanje sata .....	6
4.4 Podešavanje svjetline indikatora 'Daikin eye' .....	7
4.5 Za uključivanje električnog napajanja .....	7
<b>5 Rad</b>	<b>7</b>
5.1 Raspon rada .....	7
5.2 Način rada i zadana temperatura .....	7
5.2.1 Za pokretanje/zaustavljanje načina rada i podešavanje temperature .....	8
5.3 Brzina strujanja zraka .....	8
5.3.1 Za podešavanje brzine strujanja zraka .....	8
5.4 Smjer strujanja zraka .....	8
5.4.1 Za podešavanje vertikalnog smjera strujanja zraka .....	8
5.4.2 Za podešavanje horizontalnog smjera strujanja zraka .....	8
5.4.3 Za 3D smjer strujanja zraka .....	8
5.5 'Comfort airflow' i 'Intelligent eye' način rada .....	9
5.5.1 Način rada 'Comfort Airflow' (Udobno strujanje) .....	9
5.5.2 Način rada 'Intelligent eye' .....	9
5.5.3 Za pokretanje/zaustavljanje načina rada 'Comfort' i 'Intelligent eye' .....	9
5.6 Pojačani POWERFUL način rada .....	9
5.6.1 Pokretanje/zaustavljanje POWERFUL rada .....	9
5.7 Štedljiv i tihi rad vanjske jedinice .....	9
5.7.1 ECONO rad .....	9
5.7.2 Tihi rad vanjske jedinice .....	9
5.7.3 Da se zaustavi štedljiv i tihi rad vanjske jedinice .....	10
5.8 Postupak Flash Streamer (pročišćavanje zraka) .....	10
5.8.1 Pokretanje/zaustavljanje rada Flash Streamer (pročišćavanje zraka) .....	10
5.9 Rad OFF/ON vremenskog programatora .....	10
5.9.1 24 sata programirano isključivanje/uključivanje .....	10
5.9.2 12 sati odbrojanje do isključivanja/uključivanja .....	11
5.10 Tjedni način rada .....	11
5.10.1 Za podešavanje rada tjednog programatora .....	12
5.10.2 Za kopiranje rezervacija .....	12
5.10.3 Za potvrdu rezervacija .....	13
5.10.4 Za isključivanje i ponovno uključivanje tjednog programatora - 'Weekly timer' .....	13
5.10.5 Za brisanje rezervacija .....	13
5.11 Bežično povezivanje s lokalnom mrežom - LAN .....	13
5.11.1 Mjere opreza kada se koristi bežična lokalna mreža LAN .....	13
5.11.2 Za instaliranje aplikacije ONECTA .....	13
5.11.3 Podešavanje bežične veze .....	14
<b>6 Štednja energije i optimalan rad</b>	<b>15</b>
<b>7 Održavanje i servisiranje</b>	<b>15</b>
7.1 Pregled: održavanje i servisiranje .....	15
7.2 Čišćenje unutrašnje jedinice i bežičnog daljinskog upravljača ..	16
7.3 Kako očistiti prednju ploču .....	16
7.4 Kako skinuti prednju ploču .....	16

7.5 Za čišćenje filtera zraka .....	17
7.6 Za čišćenje filtra od titanovog apatita za uklanjanje mirisa i srebrnog čestičnog filtra (Ag-ion filter) .....	17
7.7 Za zamjenu filtra od titanovog apatita za uklanjanje mirisa i srebrnog čestičnog filtra (Ag-ion filter) .....	17
7.8 Kako prednju ploču vratiti na mjesto .....	18

<b>8 Otklanjanje smetnji</b>	<b>18</b>
<b>9 Zbrinjavanje otpada</b>	<b>18</b>

## 1 O dokumentaciji

### 1.1 O ovom dokumentu

Hvala vam na kupnji ovog proizvoda. Molimo vas:

- Čuvajte dokumentaciju za daljnju upotrebu.

#### Ciljana publika

Krajnji korisnici



#### INFORMACIJA

Ovaj je uređaj namijenjen za upotrebu od strane stručnjaka ili obučениh korisnika u trgovinama, lakoj industriji i na poljoprivrednim dobrima ili za upotrebu u poslovne i privatne svrhe od strane laika.

#### Komplet dokumentacije

Ovaj dokument dio je kompleta dokumentacije. Cijeli komplet obuhvaća:

- **Opće mjere sigurnosti:**
  - Sigurnosne upute koje morate pročitati prije uporabe sustava
  - Format: Papir (u kutiji unutarnje jedinice)
- **Priručnik za rukovanje:**
  - Brzi vodič za osnovnu upotrebu
  - Format: Papir (u kutiji unutarnje jedinice)
- **Referentni vodič za korisnika:**
  - Detaljne upute korak-po-korak i informacije kao podloga za osnovno i napredno korištenje
  - Format: digitalne datoteke na <https://www.daikin.eu>. Upotrijebite funkciju pretraživanja kako biste pronašli svoj model.

Najnovije revizije priložene dokumentacije možete pronaći na regionalnim Daikin internetskim stranicama ili zatražiti od trgovca.

Skenirajte QR kod u nastavku da biste pronašli kompletnu dokumentaciju i više informacija o svom proizvodu na web stranici Daikin.



Originalne upute napisane su na engleskom. Svi ostali jezici su prijevodi originalnih uputa.

## 2 Sigurnosne upute za korisnika

Uvijek se pridržavajte sljedećih sigurnosnih uputa i odredbi.

### 2.1 Općenito



#### UPOZORENJE

Ako NISTE sigurni kako se rukuje uređajem, obratite se instalateru.



#### UPOZORENJE

Uređaj smiju koristiti djeca starija od 8 godina i osobe sa smanjenim fizičkim, osjetilnim ili mentalnim sposobnostima, ili s nedostatnim iskustvom i znanjem, ako imaju nadzor ili dobivaju upute o uporabi od uređaja na siguran način i razumiju uključene rizike.

Djeca se NE SMIJU igrati s uređajem.

Čišćenje i korisničko održavanje NE SMIJU obavljati djeca bez nadzora.



#### UPOZORENJE

Da spriječite električni udar ili požar:

- NE ispirite uređaj vodom.
- NE rukujte uređajem mokrim rukama.
- NEMOJTE na uređaj stavljati nikakve predmete koji sadrže vodu.



#### OPREZ

- NE stavljajte nikakve predmete ili opremu na gornju ploču uređaja.
- NE sjedite i NE stojte na uređaju te se NE penjite na njega.

- Uređaji su označeni sljedećim simbolom:



To znači da se električni i elektronički proizvodi NE SMIJU miješati s ostalim nerazvrstanim kućanskim otpadom. Sustav NE pokušavajte rastaviti sami: rastavljanje sustava, postupanje s rashladnim sredstvom, uljem i svim ostalim dijelovima MORATE prepustiti ovlaštenom instalateru koji će to obaviti u skladu s važećim zakonima.

Uređaji se u specijaliziranom pogonu MORAJU obraditi za ponovnu upotrebu, recikliranje i uklanjanje. Osiguravanjem pravilnog odlaganja ovog proizvoda pomažete u sprečavanju mogućih negativnih posljedica za okoliš i ljudsko zdravlje. Više informacija zatražite od svog instalatera ili nadležnih lokalnih tijela.

- Baterije su označene sljedećim simbolom:



To znači da se baterije NE SMIJU miješati s ostalim nerazvrstanim kućanskim otpadom. Ako je ispod simbola otisnut kemijski simbol, taj kemijski simbol znači da baterija sadrži teške metale iznad određene koncentracije.

Moguće oznake kemikalija su: Pb: olovo (>0,004%).

Iskorištene baterije se u specijaliziranom pogonu MORAJU obraditi za ponovnu upotrebu. Osiguravanjem pravilnog odlaganja iskorištenih baterija pomažete u sprečavanju mogućih negativnih posljedica za okoliš i ljudsko zdravlje.

### 2.2 Upute za siguran rad



A2L

#### UPOZORENJE: BLAGO ZAPALJIVI MATERIJAL

Rashladno sredstvo u sustavu je blago zapaljivo.



#### OPREZ

Unutarnja jedinica sadrži radio opremu, minimalni razmak razdvajanja između odašiljačkog dijela opreme i korisnika je 10 cm.



#### OPREZ

NEMOJTE stavljajte prst, šipke ili druge predmete u ulazne ili izlazne ispuhe. Budući da se ventilator vrti velikom brzinom, uzrokovat će povredu.



#### UPOZORENJE

- NEMOJTE pokušavati sami rastaviti, popraviti, premjestiti, preinačiti ili ponovo postaviti klima uređaj, jer nepravilno rastavljanje ili postavljanje može prouzročiti udar struje ili požar. Obratite se vašem trgovcu.
- Ako slučajno procuri rashladno sredstvo, pazite da nema otvorenog plamena. Rashladno sredstvo je posve sigurno, nije otrovno, blago je zapaljivo, ali proizvodi otrovni plin ako slučajno procuri u prostoriju gdje ima zapaljivog plina od grijača, plinskog kuhala itd. Neka uvijek stručno osoblje servisa provjeri je li mjesto procurivanja popravljeno, prije ponovnog puštanja u rad.

## 2 Sigurnosne upute za korisnika

### **OPREZ**

UVIJEK koristite bežični daljinski upravljač ili drugo korisničko sučelje (ako je primjenjivo) za podešavanje kuta lamela i krilaca. Ako lamele i krilca pomičete na silu rukom dok se njišu, mehanizam će se pokvariti.

### **OPREZ**

NIKADA ne izlažite malu djecu, biljke ili životinje izravnom strujanju zraka.

### **UPOZORENJE**

U blizini klima uređaja NEMOJTE odlagati spremnik sa zapaljivim raspršivačem i NEMOJTE koristiti raspršivače pored jedinice. To može prouzročiti požar.

### **OPREZ**

NEMOJTE uključivati sustav ako koristite insekticid za sobu na bazi dima. Kemikalije se mogu nakupiti u jedinici i ugroziti zdravlje onih koji su preosjetljivi na takve kemikalije.

### **UPOZORENJE**

- Rashladno sredstvo u jedinici je blago zapaljivo, ali normalno NE curi iz sustava. Ako rashladno sredstvo procuruje u prostoriju, u dodiru s plamenikom, grijačem ili štednjakom može dovesti do požara ili stvaranja štetnog plina.
- ISKLJUČITE sve uređaje za grijanje plamenom, prozračite prostoriju i obratite se trgovcu kod kojeg ste kupili uređaj.
- NEMOJTE upotrebljavati uređaj dok serviser ne potvrdi da je popravljen dio iz kojeg je curilo rashladno sredstvo.

### **UPOZORENJE**

- NEMOJTE bušiti ili paliti dijelove kruga rashladnog sredstva.
- NEMOJTE koristiti nikakva sredstva za ubrzavanje odležavanja ili čišćenje, osim onih koje je preporučio proizvođač.

- Imajte na umu da rashladno sredstvo u sustavu nema mirisa.

### **UPOZORENJE**

Uređaj treba biti pohranjen tako da se spriječi mehaničko oštećenje i u dobro provjetravanoj prostoriji u kojoj nema stalno uključenih izvora paljenja (npr. otvoreni plamen, uključeni plinski uređaj ili uključeni električni grijač). Veličina sobe mora biti onakva kakva je navedena u poglavlju 'Opće sigurnosne mjere'.

### **OPASNOST: OPASNOST OD STRUJNOG UDARA**

Da biste očistili klima uređaj ili filter za zrak, svakako zaustavite rad i PREKINITE svako električno napajanje. U protivnom, može doći do udara struje što će uzrokovati povredu.

### **OPREZ**

Nakon duže upotrebe, provjerite ima li oštećenja na postolju ili spojnicama uređaja. Ako je oštećeno, uređaj može pasti i uzrokovati povredu.

### **OPREZ**

NEMOJTE dodirivati rashladne diskove izmjenjivača topline. Ti rashladni diskovi su oštri i uzrokovat će povredu.

### **UPOZORENJE**

Morate biti oprezni s ljestvama kada radite na visini.

### **UPOZORENJE**

Nepravilni deterdženti ili postupak čišćenja mogu uzrokovati oštećenje plastičnih dijelova ili curenje vode. Sredstvo za pranje poprskano po električnim dijelovima, kao što su motori, može uzrokovati kvar, dim ili paljenje.

### **⚠ OPASNOST: OPASNOST OD STRUJNOG UDARA**

Prije čišćenja zaustavite rad, ISKLJUČITE uređaj pomoću prekidača, ili izvucite kabel za napajanje. U protivnom, može doći do udara struje što će uzrokovati povredu.

### **⚠ UPOZORENJE**

**Kod neuobičajene pojave (kao miris paljevine itd.), zaustavite rad i ISKLJUČITE električno napajanje.**

Nastavak rada u takvim uvjetima može uzrokovati kvar, udare struje ili požar. Obratite se vašem trgovcu.

### **⚠ UPOZORENJE**

Ako je oštećen kabel za napajanje, MORA ga zamijeniti proizvođač, njegov ovlaštenu servis ili slične stručne osobe kako bi se izbjegle opasnosti.

## 3 O sustavu

### **⚠ A2L UPOZORENJE: BLAGO ZAPALJIVI MATERIJAL**

Rashladno sredstvo u sustavu je blago zapaljivo.

### **⚠ OPREZ**

Unutarnja jedinica sadrži radio opremu, minimalni razmak razdvajanja između odašiljačkog dijela opreme i korisnika je 10 cm.

### **⚠ NAPOMENA**

NEMOJTE koristiti sustav klima uređaja za druge namjene. Kako biste izbjegli smanjenje kvalitete, jedinicu NEMOJTE upotrebljavati za rashlađivanje preciznih instrumenata, hrane, biljaka, životinja ili umjetnina.

### 3.1 Unutarnja jedinica

#### **⚠ OPREZ**

NEMOJTE stavljajte prst, šipke ili druge predmete u ulazne ili izlazne ispuhe. Budući da se ventilator vrti velikom brzinom, uzrokovat će povredu.

#### **i INFORMACIJA**

Razina tlaka zvuka je niža od 70 dBA.

### **⚠ UPOZORENJE**

- NEMOJTE pokušavati sami rastaviti, popraviti, premjestiti, preinačiti ili ponovo postaviti klima uređaj, jer nepravilno rastavljanje ili postavljanje može prouzročiti udar struje ili požar. Obratite se vašem trgovcu.
- Ako slučajno procuri rashladno sredstvo, pazite da nema otvorenog plamena. Rashladno sredstvo je posve sigurno, nije otrovno, blago je zapaljivo, ali proizvodi otrovni plin ako slučajno procuri u prostoriju gdje ima zapaljivog plina od grijača, plinskog kuhala itd. Neka uvijek stručno osoblje servisa provjeri je li mjesto procurivanja popravljeno, prije ponovnog puštanja u rad.

### **i INFORMACIJA**

Sljedeće ilustracije su samo primjer i NE MORAJU u potpunosti odgovarati izvedbi vašeg sustava.

#### **ON/OFF tipka (uključeno / isključeno)**

Ako nedostaje korisničko sučelje (npr. bežični daljinski upravljač), možete koristiti tipku "ON/OFF" unutarnje jedinice za pokretanje/zaustavljanje rada. Kada se rad pokrene tom tipkom, koriste se sljedeće postavke:

- Način rada = Automatski
- Postavka temperature = 25°C
- Brzina strujanja zraka = Automatski

#### **3.1.1 Svjetlo indikatora 'Daikin eye'**

Boja indikatora 'Daikin eye' mijenja se sukladno postupku.

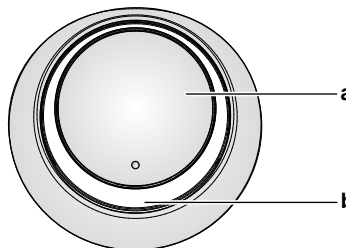

- a ON/OFF tipka
- b Indikator 'Daikin eye' (s prijemnikom infracrvenog signala)

Postupak	Boja indikatora 'Daikin eye'
Automatsko	Crvena/plava
Hlađenje	Plava
Grijanje	Crvena
Samo ventilator	Bijela
Sušenje	Zelena
Rad vremenskog programatora	Narančasta <sup>(a)</sup>

<sup>(a)</sup> Kada je rad zadan programatorom OFF/ON (timer) ili tjednim programatorom, višebojno signalno svjetlo "Daikin eye" periodično postaje narančasto. Nakon što svijetli narančasto približno 10 sekunda, ponovo poprima boju trenutnog načina rada na 3 minute. **Primjer:** Kada se programator podese tijekom hlađenja, svjetlo "Daikin eye" će povremeno svijetliti narančasto 10 sekunda, a zatim će se prebaciti u plavo na 3 minute.

## 4 Prije puštanja u rad

### 3.2 O korisničkom sučelju

#### Bežični daljinski upravljač

##### **i** INFORMACIJA

Unutarnja jedinica se isporučuje s bežičnim daljinskim upravljačem kao korisničkim sučeljem. Ovaj priručnik opisuje samo rad s ovim korisničkim sučeljem. Ako je povezano drugo korisničko sučelje, pogledajte priručnik za uporabu tog korisničkog sučelja.

- **Izravno sunčevo svjetlo.** NEMOJTE izlagati bežični daljinski upravljač izravnom sunčevom svjetlu.
- **Prašina.** Prašina na odašiljaču signala ili prijemu smanjit će osjetljivost. Obrišite prašinu mekom tkaninom.
- **Fluorescentna rasvjeta.** Signalna komunikacija može biti onemogućena ako u prostoriji postoji fluorescentna svjetiljka. U tom se slučaju obratite vašem instalateru.
- **Ostali uređaji.** Ako signali bežičnog daljinskog upravljača pokreću neke druge uređaje, premjestite te uređaje ili se obratite svom instalateru.
- **Zavjese.** Pazite da zavjese ili drugi predmeti NE blokiraju signal između jedinice i bežičnog daljinskog upravljača.

##### **!** NAPOMENA

- NEMOJTE ispuštiti bežični daljinski upravljač.
- NEMOJTE dopustiti da se bežični daljinski upravljač smoči.

#### 3.2.1 Komponente: Bežični daljinski upravljač

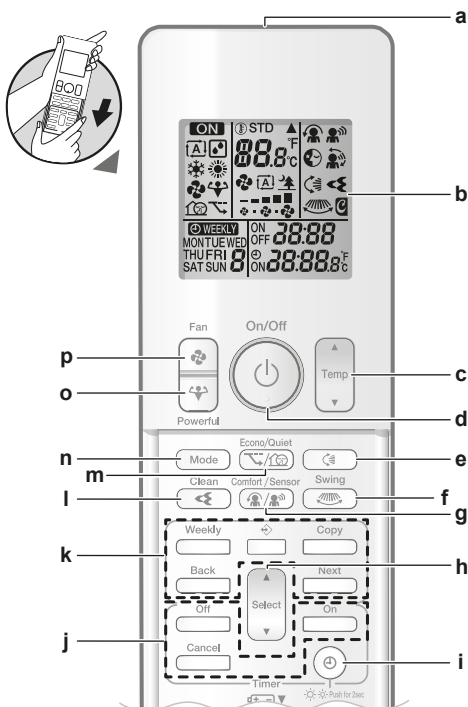

- a Odašiljač signala
- b LCD zaslon
- c Tipka za podešavanje temperature
- d ON/OFF tipka (uključeno/isključeno)
- e Tipka vertikalnog njihanja
- f Tipka horizontalnog njihanja
- g Tipka za način rada 'Comfort airflow' i 'Intelligent eye'
- h Izborna tipka
- i Tipka sata i svjetline zaslona unutrašnje jedinice
- j Tipke OFF/ON rada vremenskog programatora
- k Tipke programatora tjednog načina rada
- l Tipka načina rada Flash Streamer (pročišćavanje zraka)
- m Tipka za štedljiv i tihi rad vanjske jedinice
- n Tipka načina rada - MODE

- o Tipka snažnog rada - POWERFUL
- p Tipka ventilatora - FAN

## 4 Prije puštanja u rad

### 4.1 Za umetanje baterija

Baterije će trajati približno 1 godinu.

- 1 Uklonite prednji poklopac.
- 2 Umetnite obje baterije odjednom.
- 3 Vratite na mjesto prednji poklopac.

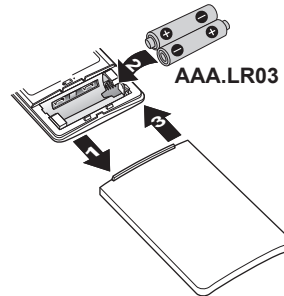

##### **i** INFORMACIJA

- Treptanje LCD zaslona ukazuje na nisku energiju baterije.
- UVIJEK zamijenite obje baterije odjednom.

### 4.2 Postavljanje držača bežičnog daljinskog upravljača

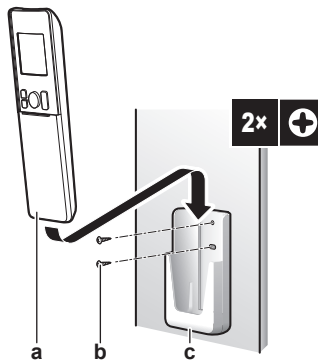

- a Bežični daljinski upravljač
- b Vijci (nisu u isporuci)
- c Držač bežičnog daljinskog upravljača

- 1 Odaberite mjesto gdje će signali dosegnuti jedinicu.
- 2 Pričvrstite nosač vijcima na zid ili slično mjesto.
- 3 Objesite bežični daljinski upravljač na držač.

### 4.3 Podešavanje sata

**Napomena:** Ako sat NIJE podešen, trepću, MON, ☉, i 0:00.

- 1 Pritisnite ☉.

**Rezultat:** MON i ☉ trepću

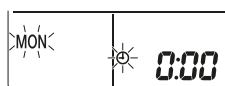

- 2 Pritisnite **Select** ili **Select** za odabir tekućeg dana u tjednu.
- 3 Pritisnite ☉.

Rezultat: ☉ trepće.

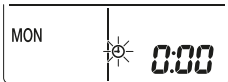

4 Pritisnite ili za postavljanje točnog vremena.

**Napomena:** Ako držite pritisnutu tipku ili vrijeme na zaslonu se brzo povećava ili smanjuje.

5 Pritisnite .

**Rezultat:** Podešavanje je gotovo. ☉ trepće.

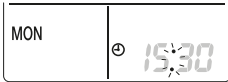

#### 4.4 Podešavanje svjetline indikatora 'Daikin eye'

1 Držite pritisnuto najmanje 2 sekunde svaki put kada trebate promijeniti postavku.

**Rezultat:** Svjetlina će se mijenjati redoslijedom: jako, slabo, isključeno.

#### 4.5 Za uključivanje električnog napajanja

1 Uključite prekidač strujnog kruga.

**Rezultat:** Krilce na nutarnjoj jedinici će se otvoriti i zatvoriti da zauzmu početni položaj.

## 5 Rad

### INFORMACIJA

Unutarnja jedinica se isporučuje s bežičnim daljinskim upravljačem kao korisničkim sučeljem. Ovaj priručnik opisuje samo rad s ovim korisničkim sučeljem. Ako je povezano drugo korisničko sučelje, pogledajte priručnik za uporabu tog korisničkog sučelja.

### 5.1 Raspon rada

Za siguran i djelotvoran rad, sustav upotrebljavajte u slijedećem rasponu temperature i vlažnosti.

U kombinaciji s vanjskom jedinicom RZAG		
	Hlađenje i sušenje <sup>(a)(b)</sup>	Grijanje <sup>(a)</sup>
Vanjska temperatura	-20~52°C DB	-20~24°C DB -21~18°C WB
Unutarnja temperatura	17~38°C DB 12~28°C WB	10~27°C DB
Unutarnja vlaga	≤80% <sup>(b)</sup>	—

<sup>(a)</sup> Sigurnosni uređaj može zaustaviti rad sustava ako jedinica radi izvan svog radnog opsega.

<sup>(b)</sup> Može se pojaviti kondenzat i kapanje vode ako jedinica radi izvan svog radnog opsega.

### U kombinaciji s vanjskim jedinicama: RXM71, 2MXM, 3MXM, 4MXM, 5MXM

	Hlađenje i sušenje <sup>(a)(b)</sup>	Grijanje <sup>(a)</sup>
Vanjska temperatura	-10~46°C DB	-15~24°C DB -15~18°C WB
Unutarnja temperatura	18~32°C DB 14~23°C WB	10~30°C DB
Unutarnja vlaga	≤80% <sup>(b)</sup>	—

<sup>(a)</sup> Sigurnosni uređaj može zaustaviti rad sustava ako jedinica radi izvan svog radnog opsega.

<sup>(b)</sup> Može se pojaviti kondenzat i kapanje vode ako jedinica radi izvan svog radnog opsega.

### U kombinaciji s ostalim vanjskim jedinicama

	Hlađenje i sušenje <sup>(a)(b)</sup>	Grijanje <sup>(a)</sup>
Vanjska temperatura	-10~50°C DB	-20~24°C DB -21~18°C WB
Unutarnja temperatura	18~32°C DB 14~23°C WB	10~30°C DB
Unutarnja vlaga	≤80% <sup>(b)</sup>	—

<sup>(a)</sup> Sigurnosni uređaj može zaustaviti rad sustava ako jedinica radi izvan svog radnog opsega.

<sup>(b)</sup> Može se pojaviti kondenzat i kapanje vode ako jedinica radi izvan svog radnog opsega.

### 5.2 Način rada i zadana temperatura

**Kada.** Podesite način rada sustava i zadajte temperaturu kada želite:

- Grijanje ili hlađenje prostorije
- Puhanje zraka u prostoriju bez grijanja ili hlađenja
- Smanjivanje vlažnosti u prostoriji

**Što.** Sustav radi različito ovisno o korisnikovom izboru.

### INFORMACIJA

Načini rada: **hlađenje, sušenje i automatski** način rada NISU dostupni za inačicu proizvoda **'samo grijanje'**.

Postavka	Opis
Automatski	Sustav hladi ili grije prostoriju do zadane vrijednosti temperature. Ako je potrebno automatski se prebacuje između hlađenja i grijanja.
Sušenje	Sustav smanjuje vlažnost u prostoriji.
Grijanje	Sustav grije prostoriju do zadane vrijednosti temperature.
Hlađenje	Sustav hladi prostoriju do zadane vrijednosti temperature.
Ventilator	Sustav samo upravlja protokom zraka (brzinom i smjerom strujanja zraka). Sustav NE upravlja temperaturom.

#### Dodatne informacije:

- **Vanjska temperatura.** Učinak hlađenja ili grijanja se smanjuje kada je vanjska temperatura previsoka ili preniska.
- **Način rada odležavanja.** Tijekom grijanja, na vanjskoj jedinici se može pojaviti inje i smanjiti sposobnost grijanja. U tom se slučaju sustav se automatski prebacuje u način rada za odmrzavanje da otopi inje. Tijekom odmrzavanja NEMA strujanja toplog zraka iz unutrašnje jedinice.

## 5 Rad

### 5.2.1 Za pokretanje/zaustavljanje načina rada i podešavanje temperature

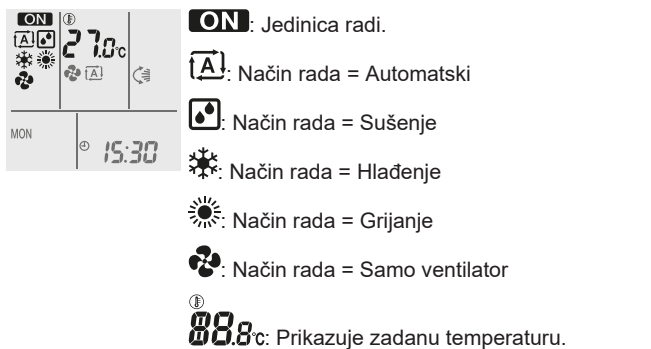

1 Pritisnite **Mode** jedanput ili više puta da izaberete način rada.

**Rezultat:** Način rada će biti zadan kroz sljedeći redoslijed:



2 Pritisnite **Power** za pokretanje rada.

**Rezultat:** **ON** i izabrano način rada se prikazuje na zaslonu LCD.

3 Pritisnite **Temp** ili **Temp** jedan ili više puta da snizite ili povisite temperaturu.

Hlađenje	Grijanje	Automatski način rada	Sušenje ili Samo ventilator
18~32°C	10~30°C	18~30°C	—

**Napomena:** Kada koristite način rada 'Sušenje' ili 'Samo ventilator', nije moguće podešavanje temperature.

4 Pritisnite **Power** za zaustavljanje rada.

**Rezultat:** **ON** nestaje sa zaslona. Žaruljica indikatora rada 'OPERATION' se gasi.

### 5.3 Brzina strujanja zraka

1 Pritisnite **Wind** da biste izabrali:

	5 razina brzina strujanja zraka, od "1" do "5"
<b>A</b>	Automatski rad podešavanja protoka zraka
	Tih rad unutrašnje jedinice. Kada je protok zraka podešen na "1", šum iz jedinice postaje tiši.



#### INFORMACIJA

- Ako jedinica dosegne zadanu temperaturu u načinu hlađenja ili grijanja, ventilator će prestati raditi.
- Kada koristite način rada 'Sušenje', NIJE MOGUĆE podešavanje brzine strujanja zraka.

#### 5.3.1 Za podešavanje brzine strujanja zraka

1 Pritisnite **Wind** da promijenite postavke protoka zraka kako slijedi:



### 5.4 Smjer strujanja zraka

**Kada.** Podesite smjer strujanja zraka po želji.

**Što.** Sustav usmjerava strujanje zraka različito ovisno o izboru korisnika (nihanje lamela ili fiksni položaj). On to čini pomicanjem vodoravnih lamela ili okomitih krilca.

Postavka	Smjer strujanja zraka
Vertikalno automatsko nihanje	Pomiče gore i dolje.
Horizontalno automatsko nihanje	Pomiče s jedne na drugu stranu.
3-D smjer strujanja zraka	Pomiče naizmjenice gore dolje i s jedne na drugu stranu
<b>[—]</b>	Ostaje u fiksnom položaju.



#### OPREZ

UVIJEK koristite bežični daljinski upravljač ili drugo korisničko sučelje (ako je primjenjivo) za podešavanje kuta lamela i krilaca. Ako lamele i krilca pomičete na silu rukom dok se njišu, mehanizam će se pokvariti.



#### INFORMACIJA

Ako se odabere način rada 'Comfort airflow', vertikalno automatsko nihanje će biti ukinuto.

Raspon pomicanja krilca se mijenja u skladu s načinom rada. Krilce će stati u gornjem položaju kada se brzina strujanja promijeni na 'slabo' tijekom postavke nihanja gore i dolje.

#### 5.4.1 Za podešavanje vertikalnog smjera strujanja zraka

1 Pritisnite **Vertical**.

**Rezultat:** Na zaslonu se pojavljuje . Usmjernici (vodoravna krilca) će se početi njihati.

2 Za korištenje fiksnog položaja, pritisnite **Vertical** kada lamele dođu u željeni položaj.

**Rezultat:** nestaje sa zaslona. Krilca se prestaju kretati.

#### 5.4.2 Za podešavanje horizontalnog smjera strujanja zraka

1 Pritisnite **Horizontal**.

**Rezultat:** Na zaslonu se pojavljuje . Usmjernici (okomita krilca) će se početi njihati.

2 Za korištenje fiksnog položaja, pritisnite **Horizontal** kada krilca dođu u željeni položaj.

**Rezultat:** nestaje sa zaslona. Lamele se prestaju kretati.



#### INFORMACIJA

Ako je jedinica postavljena u kutu prostorije, lamele treba usmjeriti tako da ne gledaju prema zidu. Učinkovitost će se smanjiti ako zid priječi strujanje zraka.

#### 5.4.3 Za 3D smjer strujanja zraka

1 Pritisnite **3D** i **3D**.

**Rezultat:** i će se pojaviti na zaslonu. Lamele (vodoravna krilca) i usmjernici (okomita krilca) će se početi njihati.

2 Za korištenje fiksnog položaja, pritisnite **3D** i **3D** kada krilca dođu u željeni položaj.

**Rezultat:** i nestaju sa zaslona. Krilca ili lamele se prestaju kretati.



## 5.5 'Comfort airflow' i 'Intelligent eye' način rada

Načine rada 'Comfort' i 'Intelligent eye' možete koristiti zasebno ili ih možete kombinirati.

### 5.5.1 Način rada 'Comfort Airflow' (Udobno strujanje)

Ovaj način se može koristiti tijekom **grijanja** ili **hlađenja**. On će osigurati udobno strujanje koje NIJE usmjereno izravno na ljude u prostoriji. Sustav automatski podešava fiksni položaj strujanja zraka prema gore kod Hlađenja i prema dolje kod Grijanja.

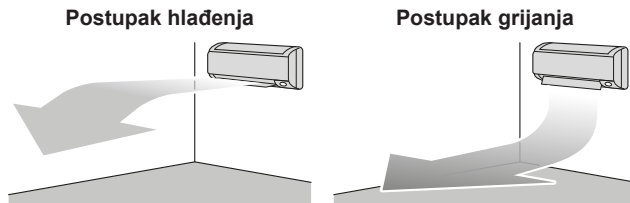

#### **i** INFORMACIJA

Načini rada 'Powerful' i 'Comfort airflow' NE MOGU se upotrebljavati istodobno. Prednost ima posljednja odabrana funkcija. Ako se odabere vertikalno automatsko njihanje, način rada 'Comfort airflow' će biti ukinut.

### 5.5.2 Način rada 'Intelligent eye'

Sustav automatski prilagođava smjer strujanja i temperaturu zraka ovisno o ustanovljenom kretanju ljudi da se izbjegne izravan kontakt. Ako se u roku od 20 minuta ne otkrije kretanje, sustav prelazi na rad za štednju energije:

#### O osjetniku pametno oko (Intelligent eye)

#### **!** NAPOMENA

- NEMOJTE udariti ili grubo gurati 'Intelligent eye' osjetnik. To može dovesti do neispravnosti.
- NEMOJTE u blizini osjetnika 'Intelligent eye' stavljati velike predmete.

#### **i** INFORMACIJA

Noćni način rada (OFF timer) NE MOŽE se koristiti istodobno s načinom rada 'Intelligent eye'.

- **Osjetljivost detekcije.** Mijenja se ovisno o smještaju, broju osoba u prostoriji, rasponu temperature, itd.
- **Greške detekcije.** Osjetnik može pogrešno detektirati kućne ljubimce, sunčevo svjetlo, lelujanje zavjesa, itd.

### 5.5.3 Za pokretanje/zaustavljanje načina rada 'Comfort' i 'Intelligent eye'

- 1 Pritisnite jedanput ili više puta.

**Rezultat:** Postavke će se mijenjati na slijedeći način:



Predočnik	Rad
	Comfort Airflow
	Intelligent eye (Pametno oko)
	'Comfort airflow' i 'Intelligent eye'
—	Oboje isključeno

**Napomena:** Ako su osobe blizu ispred unutarnje jedinice, ili ima previše ljudi, koristite istodobno kombinaciju oba načina rada.

- 2 Da zaustavite rad držite pritisnuto dok oba simbola ne nestanu sa LCD zaslona.

## 5.6 Pojačani POWERFUL način rada

Ova funkcija brzo maksimalno pojačava učinak hlađenja/grijanja u bilo kojem načinu rada. Možete dobiti maksimalni kapacitet.

#### **i** INFORMACIJA

'Powerful' način rada se NE MOŽE koristiti zajedno s načinima rada 'Econo', 'Comfort Airflow' i Tihim radom vanjske jedinice. Prednost ima posljednja odabrana funkcija.

Pojačani način rada NEĆE povećati kapacitet jedinice ako ona već radi maksimalnim kapacitetom.

### 5.6.1 Pokretanje/zaustavljanje POWERFUL rada

- 1 Pritisnite za pokretanje.

**Rezultat:** Na zaslonu se prikazuje . Pojačani način rada traje 20 minuta; nakon toga, rad se vraća u prethodno zadani način.

- 2 Pritisnite za zaustavljanje.

**Rezultat:** nestaje sa zaslona.

**Napomena:** 'Powerful' način rada može se odabrati samo kada jedinica radi. Ako pritisnete ili ako promijenite način rada, rad će se prekinuti; nestaje sa zaslona.

## 5.7 Štedljiv i tihi rad vanjske jedinice

### 5.7.1 ECONO rad

To je funkcija koja omogućava učinkovit rad uz ograničavanje maksimalne vrijednosti potrošnje struje. Ta je funkcija korisna za slučaj kada treba paziti da se ne aktivira zaštitna strujna sklopka ako uređaj radi istodobno s drugim uređajima.

#### **i** INFORMACIJA

- Načini rada 'Powerful' i 'Econo' se NE MOGU upotrebljavati istodobno. Prednost ima posljednja odabrana funkcija.
- ECONO način rada smanjuje potrošnju struje vanjske jedinice tako što ograničava broj okretaja kompresora. Ako je potrošnje energije već niska, 'Econo' rad NEĆE sniziti potrošnju električne energije.

### 5.7.2 Tihi rad vanjske jedinice

Koristite tihi rad vanjske jedinice kada želite sniziti razinu šuma vanjske jedinice. **Primjer:** Noću.

#### **i** INFORMACIJA

- Načini rada 'Powerful' i 'Quiet' vanjske jedinice se NE MOGU upotrebljavati istodobno. Prednost ima posljednja odabrana funkcija.
- Ova funkcija je dostupna samo u načinima rada 'Automatic', 'Cool' i 'Heat'.
- Tihi rad vanjske jedinice ograničava broj okretaja kompresora. Ako je brzina vrtnje kompresora već niska, tihi rad vanjske jedinice rad NEĆE dodatno sniziti broj okretaja kompresora.



## 5 Rad

### 5.7.3 Da se zaustavi štedljiv i tihi rad vanjske jedinice



- 1 Pritisnite  jedanput ili više puta.

**Rezultat:** Postavke će se mijenjati na slijedeći način.



Prikaz	Postupak
	Štedljivo
	Tihi rad vanjske jedinice
	Štedljiv i tihi rad vanjske jedinice
—	Oboje isključeno

- 2 Da zaustavite rad držite pritisnuto  dok oba simbola ne nestanu sa LCD zaslona.

**Napomena:** Econo rad može se odabrati samo kada uređaj radi. Pritiskanje tipke  otkazuje postavke i  nestaje sa zaslona.

**Napomena:**  ostaje na LCD zaslonu čak i ako isključite jedinicu putem sklopke ON/OFF bežičnog daljinskog upravljača ili unutarnje jedinice.

### 5.8 Postupak Flash Streamer (pročišćavanje zraka)

Streamer proizvodi tok elektrona velikih brzina i velike moći oksidiranja koji smanjuju neugodne mirise. Zajedno s filtrom od titanovog apatita za uklanjanje mirisa, srebrnim filterima za uklanjanje alergena i filterima za zrak ova funkcija pročišćava zrak u prostoriji.

#### INFORMACIJA

- Jako ubrzani elektroni se stvaraju i odlaze u jedinicu da se zajamči siguran rad.
- Električno pražnjenje Streamer-a može stvarati zvuk zujanja.
- Ako strujanje zraka postane slabo, pražnjenje Streamer-a može privremeno prestati da se spriječi mirisa.

### 5.8.1 Pokretanje/zaustavljanje rada Flash Streamer (pročišćavanje zraka)

**Preduvjet:** Sa sigurnošću utvrdite da jedinica radi ( se prikazuje na LCD zaslonu bežičnog daljinskog upravljača).

- 1 Pritisnite .

**Rezultat:**  će se prikazati na LCD zaslonu i zrak u prostoriji se pročišćava kada jedinica radi.

- 2 Za zaustavljanje rada, pritisnite .

**Rezultat:**  nestaje sa LCD zaslona i rad se zaustavlja.

### 5.9 Rad OFF/ON vremenskog programatora

Funkcije vremenskog programatora su korisne za automatsko uključivanje/isključivanje klima uređaja noću i ujutro. Također možete upotrebljavati i kombinacije tipki 'OFF Timer' i 'ON Timer'.

Postoje dvije vrste podešavanja za 'OFF/ON timer':

- 24 sata programirano isključivanje/uključivanje (podrazumijevano). Jedinica će se zaustaviti / započeti s radom u zadano vrijeme. **Primjer:** 'ON timer' je podešen na 13:30, jedinica će početi raditi u 13:30.

- 12 sati odbrojavanje za 'OFF/ON timer'. Jedinica će se zaustaviti / započeti s radom nakon zadanog broja sati. **Primjer:** 'ON timer' je podešen u 10:30 za 3 sata, jedinica će početi raditi u 13:30.

**Napomena:** Moguće je kombinirati obje vrste podešavanja tajmera.

#### INFORMACIJA

Programirajte vrijeme ponovo u slučaju:

- Ako je zaštitna sklopka isključila jedinicu.
- Ako je došlo do nestanka struje.
- Nakon zamjene baterija u bežičnom daljinskom upravljaču.



#### INFORMACIJA

Prije korištenja bilo koje funkcije programatora sat MORA biti točno podešen. Pogledajte odlomak "4.3 Podešavanje sata" [6].



### 5.9.1 24 sata programirano isključivanje/uključivanje

#### Pokretanje/zaustavljanje 'OFF timer' rada

- 1 Pritisnite  za pokretanje.



**Rezultat:** Na LCD zaslonu se prikazuje  i trepće OFF.  i dan u tjednu nestaju s LCD zaslona.



- 2 Pritisnite  ili  za promjenu postavke vremena.
- 3 Pritisnite ponovo .

**Rezultat:** OFF i podešeno vrijeme se prikazuju na LCD zaslonu. Indikator "Daikin eye" svijetli narančasto.

#### INFORMACIJA

Svaki put kada se pritisne tipka  ili , postavka vremena se poveća za 10 minuta. Ako se tipka drži pritisnuta, postavka vremena se brzo mijenja.

- 4 Za otkazivanje postavke tajmera pritisnite .

**Rezultat:** Postavljeno vrijeme i OFF nestaju s LCD zaslona.  i dan u tjednu se prikazuju na LCD zaslonu. Indikator "Daikin eye" prestaje svijetliti narančasto.

#### INFORMACIJA



Kada podesite VRIJEME ISKLJUČIVANJA/UKLJUČIVANJA, podešeno vrijeme pohranjeno je u memoriji. Memorija se briše kada se zamjene baterije bežičnog daljinskog upravljača.

#### Noćni način rada



Kada je postavljen OFF timer način rada, klima uređaj automatski podešava temperaturu (0,5°C više u hlađenju i 2,0°C niže u grijanju), kako bi se spriječilo prejako hlađenje/grijanje i zajamčila udobna temperatura za spavanje.

#### Pokretanje/zaustavljanje 'ON timer' rada

- 1 Pritisnite  za pokretanje.

**Rezultat:** Na LCD zaslonu se prikazuje  i trepće ON.  i dan u tjednu nestaju s LCD zaslona.





2 Pritisnite  ili  za promjenu postavke vremena.

3 Pritisnite ponovo .

**Rezultat:** **ON** i podešeno vrijeme se prikazuju na LCD zaslonu. Indikator "Daikin eye" svijetli narančasto.

### INFORMACIJA

Svaki put kada se pritisne tipka  ili , postavka vremena se poveća za 10 minuta. Ako se tipka drži pritisnuta, postavka vremena se brzo mijenja.

4 Za otkazivanje postavke tajmera pritisnite .

**Rezultat:** Postavljeno vrijeme i **ON** nestaju s LCD zaslona. ☹ i dan u tjednu se prikazuju na LCD zaslonu. Indikator "Daikin eye" prestaje svijetliti narančasto.

### Kombiniranje vremena uključivanja (ON timer) i isključivanja (OFF timer)

1 O podešavanju vremenskog programatora pogledajte u poglavljima "Pokretanje/zaustavljanje 'OFF timer' rada" [▶ 10] i "Pokretanje/zaustavljanje 'ON timer' rada" [▶ 10].

**Rezultat:** Na zaslonu se prikazuje **OFF** i **ON**.



**Primjer:**

Prikaz	Trenutno vrijeme	Podesite kada...	Postupak
	6:00	jedinica radi.	Rad prestaje u 7:00 a počinje u 14:00.
		jedinica NE radi.	Rad počinje u 14:00.

**Napomena:** Ako je postavka vremenskog programatora aktivna, trenutno vrijeme se NE prikazuje na zaslonu.

### 5.9.2 12 sati odbrojavanje do isključivanja/ uključivanja



#### Pokretanje/zaustavljanje odbrojavanja 'OFF/ON timer' rada



1 Pritisnite i držite  ili  oko 5 sekunda; kada ▲ počne treptati, otpustite tipku.

**Rezultat:**

 Za 'OFF timer', pojavljuje se *1hr* na zaslonu i **OFF** trepće, ☹ i dan u tjednu nestaju s LCD zaslona.

 Za 'ON timer', pojavljuje se *1hr* na LCD zaslonu i **ON** trepće. ☹ i dan u tjednu nestaju s LCD zaslona.

2 Pritisnite  ili  za promjenu postavke vremena. Vrijeme se može podesiti između 1~12 sati. Svakim pritiskom na tipku postavka vremena se povećava ili smanjuje za 1 sat.

3 Pritisnite  ili  za potvrdu postavke.

**Rezultat:** **OFF** i/ili **ON** i podešeno vrijeme se prikazuju na LCD zaslonu. Indikator "Daikin eye" svijetli narančasto. Vrijeme prikazano na LCD zaslonu automatski će se odbrojavati za 1 sat svakog proteklog sata.

**Primjer:** Ako je 'OFF timer' podešen na 3 sata, prikazano vrijeme mijenja se na sljedeći način: 3hr → 2hr → 1hr → prazno (ISKLJ.)

4 Da biste vratili postavku na 24 sata 'OFF/ON timer', ponovite korak 1 kada na početnom zaslonu **OFF** i/ili **ON** NE trepću.



5 Za otkazivanje postavke tajmera pritisnite .

### Za kombiniranje načina prikaza vremena

Različiti načini prikaza (24 satno i 12 satno odbrojavanje za 'OFF/ON timer') mogu se istovremeno koristiti za 'OFF timer' i 'ON timer'.

1 Za podešavanje, pogledajte "Pokretanje/zaustavljanje 'OFF timer' rada" [▶ 10], "Pokretanje/zaustavljanje 'ON timer' rada" [▶ 10] i "Pokretanje/zaustavljanje odbrojavanja postupka 'OFF/ON timer'" [▶ 11].

**Primjer:**

Prikaz	Trenutno vrijeme	Podesite kada...	Rad
	22:00	jedinica radi.	▪ Staje u 1:00 (3 sata nakon sadašnjeg vremena)
			▪ Rad počinje u 6:00. (8 sati nakon sadašnjeg vremena)
			

**Napomena:** Ako je postavka vremenskog programatora aktivna, trenutno vrijeme se NE prikazuje na zaslonu.

## 5.10 Tjedni način rada

### INFORMACIJA

Sljedeći postupak podešavanja odnosi se samo na bežični daljinski upravljač. Međutim, preporučamo da izvršite tjedno podešavanje programatora vremena pomoću aplikacije ONECTA. Za više informacija pogledajte "5.11 Bežično povezivanje s lokalnom mrežom - LAN" [▶ 13].

S ovim postupkom možete uštedjeti i do 4 postavke programatora vremena za svaki dan u tjednu.

**Primjer:** Kreirajte različite postavke od ponedjeljka do petka i različite postavke za vikende.

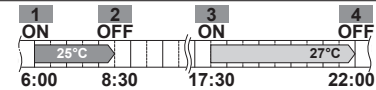
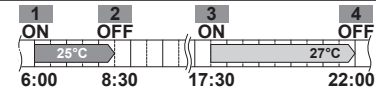
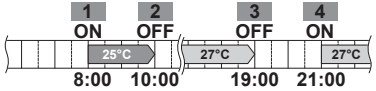
Dan u tjednu	Primjer postavki
<b>Ponedjeljak</b>	 <ul style="list-style-type: none"> <li>Unesite do 4 postavke.</li> </ul>
<b>Utorak~Petak</b>	 <ul style="list-style-type: none"> <li>Koristite način kopiranja ako su postavke jednake kao i one za ponedjeljak.</li> </ul>
<b>Subota</b>	<ul style="list-style-type: none"> <li>Nema podešavanja tajmera</li> </ul>
<b>Nedjelja</b>	 <ul style="list-style-type: none"> <li>Unesite do 4 postavke.</li> </ul>

▪ **Postavke ON-ON-ON-ON.** Omogućava način rada po rasporedu i zadanoj temperaturi.

▪ **Postavke OFF-OFF-OFF-OFF.** Za svaki dan može se postaviti samo vrijeme isključivanja.

**Napomena:** Pazite da je bežični daljinski upravljač usmjeren prema unutarnoj jedinici i provjerite čuje li se prijemni zvučni signal dok podešavate tjedni način rada.

### INFORMACIJA

Prije korištenja bilo koje funkcije programatora sat MORA biti točno podešen. Pogledajte odlomak "4.3 Podešavanje sata" [▶ 6].

## INFORMACIJA

- Tjedni programator (Weekly timer) i programator uključivanja/isključivanja (ON/OFF timer) NE MOGU se koristiti istodobno. Rad OFF/ON vremenskog programatora ima prednost. Tjedni programator (Weekly timer) će prijeći u stanje čekanja, a  WEEKLY će nestati sa zaslona. Kada je završeno podešavanje programatora uključivanja/isključivanja (OFF/ON timer), tjedni programator će postati aktivan.
- Pomoću tjednog programatora može se podesiti dan u tjednu, mod OFF/ON timer, vrijeme i temperatura (samo za mod ON timer). Ostale postavke se zasnivaju na prethodnim postavkama programatora uključivanja (ON timer).

### 5.10.1 Za podešavanje rada tjednog programatora

- Pritisnite .

**Rezultat:** Prikazuje se dan u tjednu i broj rezervacije tekućeg dana.



- Pritisnite  ili  za odabir dana u tjednu i broja rezervacije.

- Pritisnite .

**Rezultat:** Dan u tjednu je zadan.  WEEKLY i ON trepću.



- Pritisnite  ili  da izaberete način rada.

**Rezultat:** Postavke će se mijenjati na sljedeći način:





Prikaz	Funkcija
ON	ON timer (programirano uključivanje)
OFF	OFF timer (programirano isključivanje)
Prazno	Briše rezervaciju

- Pritisnite .

**Rezultat:** Zadan je način rada programatora 'OFF/ON timer'.  WEEKLY i vrijeme trepću.



**Napomena:** Pritisnite  za povratak na prethodni zaslon. Ako se izabere prazno nastavite do koraka 9.



- Pritisnite  ili  za biranje vremena. Vrijeme se može podesiti između 0:00~23:50 u razdobljima od 10 minuta.

- Pritisnite .

**Rezultat:** Vrijeme je podešeno i  WEEKLY i temperatura trepću.



**Napomena:** Pritisnite  za povratak na prethodni zaslon. Ako se izabere 'OFF timer' nastavite do koraka 9.

- Pritisnite  ili  za odabir željene temperature.

**Napomena:** Zadana temperatura za tjedni programator se prikazuje samo kad se podešava način rada tjednog programatora.

## INFORMACIJA

Temperatura se može podesiti između 10~32°C na bežičnom daljinskom upravljaču, međutim:

- u hlađenju i automatskom načinu rada, jedinica će raditi na minimalno 18°C čak i ako se podesi na 10~17°C;
- u postupku grijanja i automatskom načinu rada jedinica će raditi na maksimalno 30°C čak i ako se podesi na 31~32°C.

- Pritisnite .

**Rezultat:** Temperatura i vrijeme su podešeni za programator 'ON timer'. Vrijeme je zadano za programator 'OFF timer'. Indikator "Daikin eye" svijetli narančasto.

**Rezultat:** Pojavit će se zaslon nove rezervacije.

- Ponovite prethodni postupak da podesite drugu rezervaciju ili pritisnite  da završite podešavanje.



**Rezultat:** Na zaslonu se prikazuje  WEEKLY.

**Napomena:** Rezervacija se može kopirati s istim postavkama u neki drugi dan. Pogledajte odlomak "5.10.2 Za kopiranje rezervacija" [▶ 12].

### 5.10.2 Za kopiranje rezervacija

Rezervacija se može kopirati na neki drugi dan. Kopirat će se čitava rezervacija odabranog dana u tjednu.



- Pritisnite .

- Pritisnite  ili  za odabir tjedna koji se kopira.

- Pritisnite .

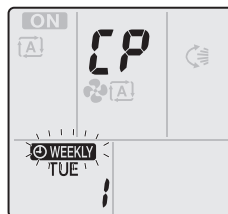
**Rezultat:** Kopirat će se rezervacija odabranog dana u tjednu.



- Pritisnite  ili  za odabir dana u koji se kopira.

- Pritisnite .

**Rezultat:** Rezervacija se čitava kopira u odabrani dan i indikator "Daikin eye" svijetli narančasto.

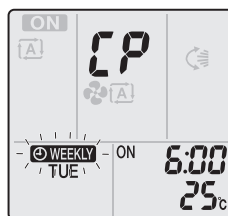

**Napomena:** Za kopiranje u još jedan dan ponovite postupak.

- Pritisnite tipku  za završetak podešavanja.

**Rezultat:** Na zaslonu se prikazuje  WEEKLY.

**Napomena:** Za mijenjanje postavki rezervacije nakon kopiranja pogledajte "5.10.1 Za podešavanje rada tjednog programatora" [▶ 12].



### 5.10.3 Za potvrdu rezervacija

Možete potvrditi ako su sve rezervacije podešene prema vašim potrebama.

- 1 Pritisnite .

**Rezultat:** Prikazat će se dan u tjednu i broj rezervacije tekućeg dana.





- 2 Pritisnite tipku  ili  za odabir dana u tjednu i broja rezervacije koja se potvrđuje i da vidite detalje rezervacije.

**Napomena:** Za mijenjanje postavki rezervacija, pogledajte "5.10.1 Za podešavanje rada tjednog programatora" [▶ 12].

- 3 Pritisnite tipku  za izlaz iz načina potvrđivanja.

### 5.10.4 Za isključivanje i ponovno uključivanje tjednog programatora - "Weekly timer"

- 1 Za isključivanje tjednog programatora pritisnite  dok se  prikazuje na zaslonu.

**Rezultat:**  nestaje sa LCD zaslona i indikator "Daikin eye" prestaje svijetliti narančasto.

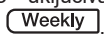
- 2 Za ponovno uključivanje tjednog programatora, pritisnite ponovo tipku .

**Rezultat:** Koristit će se posljednja rezervacija.

### 5.10.5 Za brisanje rezervacija

#### Za brisanje pojedinačne rezervacije

Upotrijebite ovu funkciju ako želite obrisati postavke samo jedne rezervacije.

- 1 Pritisnite .

**Rezultat:** Prikazat će se dan u tjednu i broj rezervacije.

- 2 Pritisnite  ili  za izbor dana u tjednu koji će se brisati.

- 3 Pritisnite .

**Rezultat:** , ON i OFF trepću.

- 4 Pritisnite  ili  i izaberite "prazno".

**Rezultat:** Postavke će se mijenjati na sljedeći način:



- 5 Pritisnite .

**Rezultat:** Izabrana rezervacija je izbrisana.

- 6 Pritisnite  za izlaz.

**Rezultat:** Preostale rezervacije su aktivne.

#### Brisanje rezervacije za svaki dan u tjednu

Upotrijebite ovu funkciju ako želite obrisati sve postavke rezervacije za jedan dan u tjednu. Ona se može koristiti tijekom potvrđivanja ili zadavanja rezervacija.

- 1 Pritisnite .

- 2 Pritisnite  ili  za izbor dana u tjednu koji će se brisati.

- 3 Držite pritisnuto  približno 5 sekundi.

**Rezultat:** Sve rezervacije za odabrani dan su uklonjene.

- 4 Pritisnite  za izlaz.

**Rezultat:** Preostale rezervacije su aktivne.

### Za brisanje svih rezervacija

Upotrijebite ovu funkciju ako želite odjednom obrisati sve rezervacije za sve dane u tjednu. Ovaj postupak se NE MOŽE koristiti tijekom zadavanja rezervacija.

- 1 Držite tipku  pritisnuto 5 sekundi tijekom podrazumijevanog zaslona.

**Rezultat:** Sve rezervacije će biti izbrisane.

## 5.11 Bežično povezivanje s lokalnom mrežom - LAN

Jednostavno povežite svoju jedinicu na kućnu mrežu i preuzmite aplikaciju za promjenu termostata, postavljanje temperaturnih rasporeda, pregled potrošnje energije i još mnogo toga.

Za pojediniosti o specifikacijama, načinima postavljanja, često postavljanim pitanjima, savjetima za otklanjanje smetnji, posjetite [app.daikineurope.com](http://app.daikineurope.com).



Kupac je dužan osigurati::

- Smartphone ili tablet koji minimalno podržava inačicu Android ili iOS, navedenu na [app.daikineurope.com](http://app.daikineurope.com).
- Internetsku vezu i komunikacijski uređaj kao što je modem, ruter, itd.
- Pristupnu točku za Wireless LAN
- Instalirana besplatna aplikacija ONECTA

**Napomena:** Ako je potrebno, SSID (Service Set Identifier) i KEY (lozinka) nalaze se na jedinici.

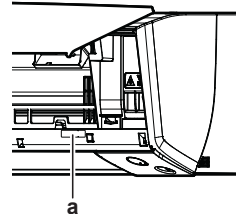

a Naljepnica sa SSID brojem i lozinkom KEY

### 5.11.1 Mjere opreza kada se koristi bežična lokalna mreža LAN

NEMOJTE ga koristiti ako je u blizini:

- **Medicinska oprema.** Npr. osobe koje koriste srčani elektrostimulator ili defibrilator. Ovaj proizvod može uzrokovati elektromagnetske smetnje.
- **Oprema za automatsko upravljanje.** Npr. automatska vrata ili oprema za protupožarni alarm. Ovaj proizvod može uzrokovati neispravno ponašanje opreme.
- **Mikrovalna pećnica.** Ona može utjecati na bežičnu LAN komunikaciju.

### 5.11.2 Za instaliranje aplikacije ONECTA

- 1 Idite na Google Play (za Android uređaje) ili App Store (za iOS uređaje) i potražite "ONECTA".
- 2 Slijedite upute na zaslonu za instaliranje aplikacije ONECTA.

**i** INFORMACIJA

Kako biste preuzeli i instalirali aplikaciju ONECTA na svoj mobilni telefon ili tablet skenirajte QR kôd:



## 5.11.3 Podešavanje bežične veze

Postoje dvije opcije za povezivanje bežičnog adaptera s kućnom mrežom.

- Putem pametnog uređaja (pametni telefon, tablet) i SSID (Service Set Identifier) broja i KEY (lozinke)
- Korištenjem tipke WPS (Wi-Fi Protected Setup) na vašem Wi-Fi usmjerniku.

Za više informacija i česta pitanja pogledajte [app.daikineurope.com](http://app.daikineurope.com).

**Napomena:** Podešavanje se vrši bežičnim daljinskim upravljačem u izborniku postavki bežičnog LAN-a. Tijekom podešavanja uvijek usmjerite bežični daljinski upravljač prema prijemućniku infracrvenog signala na jedinici.

**i** INFORMACIJA

Prije uspostavljanja bežične veze provjerite je li zaustavljen rad. Povezivanje se NE MOŽE izvršiti dok je jedinica u radu.

- 1 **Zaustavite rad** uređaja prije uspostavljanja bežične veze.
- 2 Sa sigurnošću utvrdite da je bežični usmjernik dovoljno blizu jedinice i da ništa ne ometa signal.

Izbornik	Opis
1	Provjera stanje veze
2	Spajanje pomoću WPS tipke
3	Spajanje pomoću SSID i KEY brojeva
R	Vraćanje na tvorničke postavke
off	Bežično povezivanje s lokalnom mrežom - LAN isključeno

## Potvrđivanje statusa veze bežičnog LAN-a

- 1 Na izborniku početnog zaslona, pritisnite i držite  najmanje 5 sekunda dok uređaj nije uključen.

**Rezultat:** Pojavljuje se SP (izbornik postavki bežične veze).  trepće.

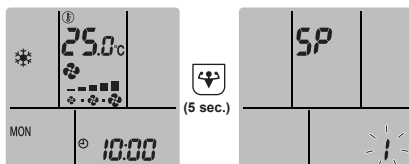

- 2 Pritisnite  za potvrđivanje izbora.

**Rezultat:**  trepće.

- 3 Pogledajte indikator 'Daikin eye'.

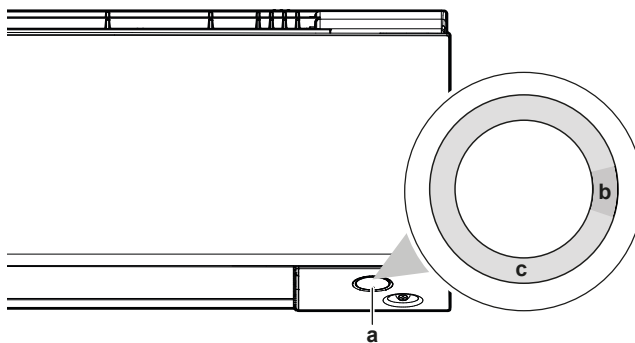

- a Daikin eye (Daikinovo "oko") indikator  
b Djelomično zeleno  
c Crveno, narančasto ili plavo

Boja indikatora 'Daikin eye' se mijenja između djelomično zelene i...	...tada je bežični adapter...
<b>Crvena</b>	nije spojen
<b>narančasta</b>	radi i spreman je za povezivanje s kućnom mrežom putem WPS tipke; vidi " <a href="#">Za spajanje sa WPS tipkom</a> " ▶ 14].
<b>plavo</b>	povezано s kućnom mrežom: <ul style="list-style-type: none"> <li>▪ putem SSID + KEY.</li> <li>ili</li> <li>▪ Putem tipke WPS na usmjerniku.</li> </ul>

- 4 Pritisnite  za izlaz iz izbornika.

**Rezultat:** Prikaz će se vratiti na podrazumijevani zaslon.

## Za spajanje bežičnog LAN-a na vašu kućnu mrežu

Moguće je spojiti bežični adapter na vašu kućnu mrežu koristeći:

- WPS tipka (Wi-Fi Protected Setup) na ruteru (ako postoji),
- SSID (Service Set Identifier) i KEY (lozinka) - nalaze se na jedinici.

## Za spajanje sa WPS tipkom

- 1 Na izborniku početnog zaslona, držite  najmanje 5 sekunda dok uređaj nije uključen.

**Rezultat:** Pojavljuje se SP izbornik  trepće.

- 2 Promijenite SP izbornik  pritiskom na  jedanput ili  višekratno.

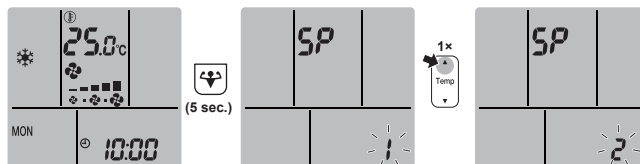

- 3 Pritisnite  za potvrđivanje izbora.

**Rezultat:**  trepće. Boja indikatora 'Daikin eye' se mijenja između narančaste i djelomično zelene.

- 4 Pritisnite WPS tipku na vašem komunikacijskom uređaju (npr. ruteru) unutar približno 1 minute. Pogledajte u priručnik vašeg komunikacijskog uređaja.

**Rezultat:** Boja indikatora 'Daikin eye' se mijenja između plave i djelomično zelene.

**i** INFORMACIJA

Ako veza s vašim ruterom nije moguća, pokušajte postupak "[Za spajanje koristeći SSID i KEY broj](#)" ▶ 15].

5 Pritisnite **Cancel** za izlaz iz izbornika.

**Rezultat:** Prikaz će se vratiti na podrazumijevani zaslon.

### Za spajanje koristeći SSID i KEY broj

1 Na izborniku početnog zaslona, držite  najmanje 5 sekunda dok uređaj nije uključen.

**Rezultat:** Pojavljuje se SP izbornik  trepće.

2 Promijenite SP izbornik  pritiskom na  dvaput ili  višekratno.

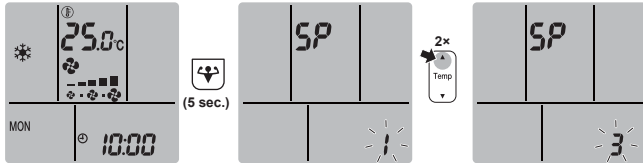

3 Pritisnite  za potvrđivanje izbora.

**Rezultat:**  trepće. Boja indikatora 'Daikin eye' se mijenja između crvene i djelomično zelene.

4 Otvorite aplikaciju ONECTA na vašem pametnom uređaju i slijedite korake na zaslonu.

**Rezultat:** Ako je povezivanje uspješno, boja indikatora 'Daikin eye' se mijenja između plave i djelomično zelene.

5 Pritisnite **Cancel** za izlaz iz izbornika.

**Rezultat:** Prikaz će se vratiti na podrazumijevani zaslon.

### Za povratak postavki veze na tvornički podrazumijevane

Vratite postavke veze na tvornički podrazumijevane u slučaju da želite:

- odvojiti bežični LAN i komunikacijski uređaj (npr. ruter) ili 'pametni' uređaj,
- ponoviti postavke ako je veza bila neuspješna.

1 Na izborniku početnog zaslona, držite  najmanje 5 sekunda dok uređaj nije uključen.

**Rezultat:** Pojavljuje se SP izbornik  trepće.

2 Promijenite SP izbornik  pritiskom na  dvaput ili  višekratno.

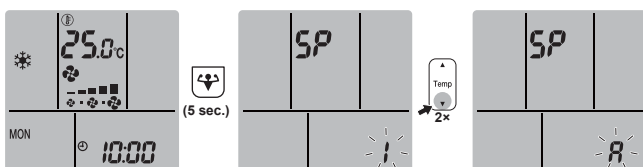

3 Držite pritisnuto  najmanje 2 sekunde da potvrdite izbor.

**Rezultat:**  trepće. Boja indikatora 'Daikin eye' se mijenja između crvene i djelomično zelene. Postavka je vraćena na tvornički podrazumijevano.

4 Pritisnite **Cancel** za izlaz iz izbornika.

**Rezultat:** Prikaz će se vratiti na podrazumijevani zaslon.

### Za isključivanje bežične LAN veze

Ako želite isključiti funkciju bežične veze:

1 Na izborniku početnog zaslona, pritisnite  najmanje 5 sekunda dok uređaj nije uključen.

**Rezultat:** Pojavljuje se SP izbornik  trepće.

2 Promijenite SP izbornik **oFF** pritiskom na  jedanput ili  višekratno.

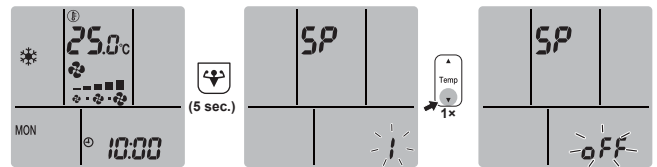

3 Držite pritisnuto  najmanje 2 sekunde da potvrdite izbor.

**Rezultat:** **oFF** trepće. Indikator 'Daikin eye' se mijenja između bijele i djelomično zelene. Komunikacija je isključena.

4 Pritisnite **Cancel** za izlaz iz izbornika.

**Rezultat:** Prikaz će se vratiti na podrazumijevani zaslon.

## 6 Štednja energije i optimalan rad

### INFORMACIJA

- Čak i kada je jedinica isključena, ona troši struju.
- Kada se nakon nestanka struja ponovo vrati, uspostaviti će se prethodno izabrani način rada.

### OPREZ

NIKADA ne izlažite malu djecu, biljke ili životinje izravnom strujanju zraka.

### NAPOMENA

NEMOJTE stavljati ispod unutrašnje i/ili vanjske jedinice ništa što bi se moglo smočiti. U protivnom, kondenzacija na jedinici ili rashladnim cijevima, nečistoća filtra za zrak ili začepljenje odvoda mogu uzrokovati kapanje i smočiti ili oštetiti predmete koji se nalaze ispod.

### UPOZORENJE

U blizini klima uređaja NEMOJTE odlagati spremnik sa zapaljivim raspršivačem i NEMOJTE koristiti raspršivače pored jedinice. To može prouzročiti požar.

### OPREZ

NEMOJTE uključivati sustav ako koristite insekticid za sobu na bazi dima. Kemikalije se mogu nakupiti u jedinici i ugroziti zdravlje onih koji su preosjetljivi na takve kemikalije.

## 7 Održavanje i servisiranje

### 7.1 Pregled: održavanje i servisiranje

Instalater mora provesti godišnje održavanje.

#### O rashladnom sredstvu

Ovaj proizvod sadrži fluorirane stakleničke plinove. NE ispuštajte plinove u atmosferu.

Vrsta rashladnog sredstva: R32

Vrijednost potencijala globalnog zatopljenja (GWP): 675

## 7 Održavanje i servisiranje



### NAPOMENA

Primjenjivo zakonodavstvo o **fluoriranim stakleničkim plinovima** propisuje da se punjenje rashladnog sredstva jedinice mora navesti u težini i ekvivalentu CO<sub>2</sub>.

**Formula za izračun količine u tonama ekvivalenta CO<sub>2</sub>:**  
vrijednost GWP rashladnog sredstva × ukupno punjenje rashladnog sredstva [u kg]/1000

Za više informacija obratite se svom instalateru.



### NAPOMENA

Održavanje MORA provoditi ovlašteni instalater ili servisni tehničar.

Preporučujemo da obavite održavanje najmanje jednom godišnje. Međutim, važeći zakonski propisi mogu zahtijevati kraće rokove održavanja.



### UPOZORENJE

- Rashladno sredstvo u jedinici je blago zapaljivo, ali normalno NE curi iz sustava. Ako rashladno sredstvo procuruje u prostoriju, u dodiru s plamenikom, grijačem ili štednjakom može dovesti do požara ili stvaranja štetnog plina.
- ISKLJUČITE sve uređaje za grijanje plamenom, prozračite prostoriju i obratite se trgovcu kod kojeg ste kupili uređaj.
- NEMOJTE upotrebljavati uređaj dok serviser ne potvrdi da je popravljen dio iz kojeg je curilo rashladno sredstvo.



### UPOZORENJE

- NEMOJTE bušiti ili paliti dijelove kruga rashladnog sredstva.
- NEMOJTE koristiti nikakva sredstva za ubrzavanje odleđivanja ili čišćenje, osim onih koje je preporučio proizvođač.
- Imajte na umu da rashladno sredstvo u sustavu nema mirisa.



### UPOZORENJE

Uređaj treba biti pohranjen tako da se spriječi mehaničko oštećenje i u dobro provjetravanoj prostoriji u kojoj nema stalno uključenih izvora paljenja (npr. otvoreni plamen, uključeni plinski uređaj ili uključeni električni grijač). Veličina sobe mora biti onakva kakva je navedena u poglavlju 'Opće sigurnosne mjere'.



### OPASNOST: OPASNOST OD STRUJNOG UDARA

Da biste očistili klima uređaj ili filter za zrak, svakako zaustavite rad i PREKINITE svako električno napajanje. U protivnom, može doći do udara struje što će uzrokovati povredu.



### UPOZORENJE

Da spriječite električni udar ili požar:

- NE ispirite uređaj vodom.
- NE rukujte uređajem mokrim rukama.
- NEMOJTE na uređaj stavljati nikakve predmete koji sadrže vodu.



### OPREZ

Nakon duže upotrebe, provjerite ima li oštećenja na postolju ili spojnica uređaja. Ako je oštećeno, uređaj može pasti i uzrokovati povredu.



### OPREZ

NEMOJTE dodirivati rashladne diskove izmjenjivača topline. Ti rashladni diskovi su oštri i uzrokovat će povredu.



### UPOZORENJE

Morate biti oprezni s ljestvama kada radite na visini.

Na unutarnjoj jedinici mogu se nalaziti sljedeći specijalni simboli:

Simbol	Objašnjenje
	Prije servisiranja izmjerite napon na stezaljkama kondenzatora glavnog kruga ili električnim komponentama.

## 7.2 Čišćenje unutrašnje jedinice i bežičnog daljinskog upravljača



### UPOZORENJE

Nepravilni deterdženti ili postupak čišćenja mogu uzrokovati oštećenje plastičnih dijelova ili curenje vode. Sredstvo za pranje poprskano po električnim dijelovima, kao što su motori, može uzrokovati kvar, dim ili paljenje.



### OPASNOST: OPASNOST OD STRUJNOG UDARA

Prije čišćenja zaustavite rad, ISKLJUČITE uređaj pomoću prekidača, ili izvucite kabel za napajanje. U protivnom, može doći do udara struje što će uzrokovati povredu.



### NAPOMENA

- NEMOJTE upotrebljavati benzin, benzen, razrjeđivač, prah za poliranje ili tekuće insekticide. **Moguća posljedica:** Izbljeđivanje boje i izobličenja.
- NEMOJTE koristiti vodu koja je toplija od 40°C. **Moguća posljedica:** Izbljeđivanje boje i izobličenja.
- NEMOJTE upotrebljavati sredstva za poliranje.
- NEMOJTE upotrebljavati četku za struganje. **Moguća posljedica:** Površinski zaštitni sloj se guli.
- Kao krajnji korisnik, NIKADA ne smijete čistiti unutar dijelova jedinice; taj posao mora izvesti kvalificirana servisna osoba. Obratite se vašem trgovcu.

- Čistiti mekom krpom. Ako se mrlje teško uklanjaju, upotrijebite vodu ili neutralni deterdžent.

## 7.3 Kako očistiti prednju ploču

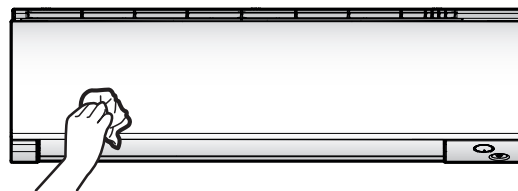

- Očistite prednju ploču mekom krpom. Ako se mrlje teško uklanjaju, upotrijebite vodu ili neutralni deterdžent.

## 7.4 Kako skinuti prednju ploču

- Stavite prste u udubine ploče (na lijevoj i desnoj strani) jedinice i otvarajte prednju ploču dok se ne zaustavi.





- 2 Gurajte lijevu osovinu ploče prema van i gore, za odspajanje prednje ploče od jedinice. (Na isti način izvadite desnu osovinu prednje ploče.)

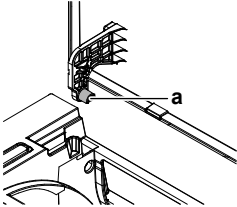

a Osovina prednje ploče

- 3 Nakon vađenja obje osovine prednje ploče, povucite ploču prema sebi i uklonite ju.

### 7.5 Za čišćenje filtera zraka

- 1 Pritisnite jezičac na sredini svakog filtra za zrak, a zatim povucite dole.
- 2 Izvucite filtre za zrak.

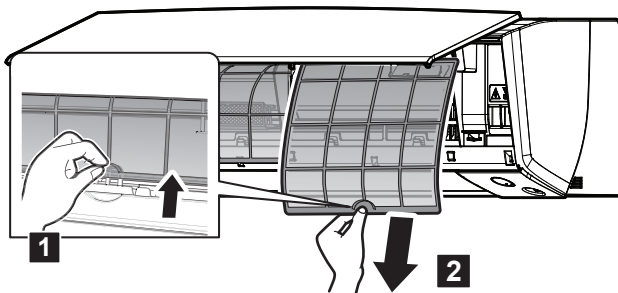

- 3 Uklonite filtar od titanovog apatita za uklanjanje mirisa i srebrni filtar za čestice iz sve 4 kopče.

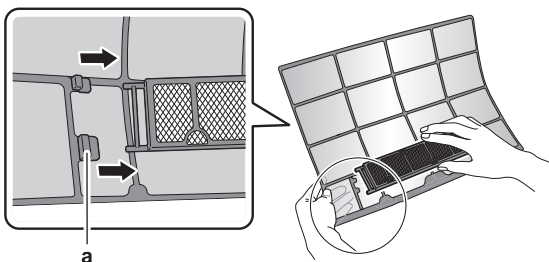

a Kopča

- 4 Operite filtre vodom, ili ih očistite usisivačem prašine.

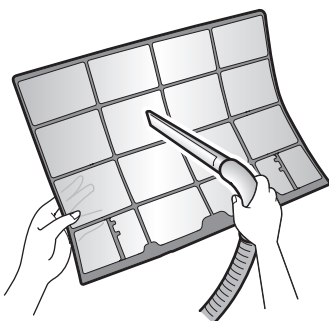

- 5 Potopite u mlaku vodu na 10 do 15 minuta.

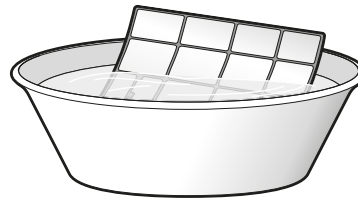

#### **i** INFORMACIJA

- Ako se prašina NE skida lako, operite ih neutralnim deterđentom razblaženim mlakom vodom. Osušite filtre na sjenovitom mjestu.
- Preporučuje se čišćenje filtra za zrak svaka 2 tjedna.

### 7.6 Za čišćenje filtra od titanovog apatita za uklanjanje mirisa i srebrnog čestičnog filtra (Ag-ion filtar)

#### **i** INFORMACIJA

Filtar čistite vodom svakih 6 mjeseci.

- 1 Uklonite filtar od titanovog apatita za uklanjanje mirisa i srebrni filtar za uklanjanje alergena iz sve 4 kopče.

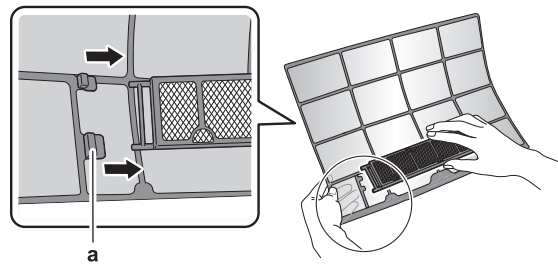

a Jezičac

- 2 Uklonite prašinu sa filtra usisivačem za prašinu.

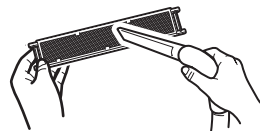

- 3 Namačite filtar 10 do 15 minuta u toploj vodi.

**Napomena:** NEMOJTE vaditi filtar iz okvira.



- 4 Nakon pranja, otesite preostalu vodu i posušite filtar u sjeni. NEMOJTE žmikati filtar pri odstranjivanju vode.

### 7.7 Za zamjenu filtra od titanovog apatita za uklanjanje mirisa i srebrnog čestičnog filtra (Ag-ion filtar)

#### **i** INFORMACIJA

Zamijenite filtar svake 3 godine.

- 1 Izvadite filtar iz jezičaca na okviru filtra i zamijenite filtar novim.

## 8 Otklanjanje smetnji

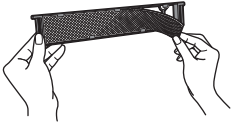

### **i** INFORMACIJA

- NEMOJTE baciti okvir filtra i ponovo ih upotrijebite.
- Stari filtar odlažite kao negorivi otpad.

Za naručivanje filtra od titanovog apatita za uklanjanje mirisa ili srebrnog čestičnog filtra, obratite se vašem trgovcu.

Stavka	Broj dijela
Filtar od titana za uklanjanje mirisa	KAF970A46
Srebrni čestični filtar	KAF057A41

### 7.8 Kako prednju ploču vratiti na mjesto

- 1 Pričvrstite prednju rešetku. Poravnajte osovine s utorima i gurnite ih do kraja unutra.
- 2 Polako zatvorite prednji panel; pritisnite na obje strane i u sredini.

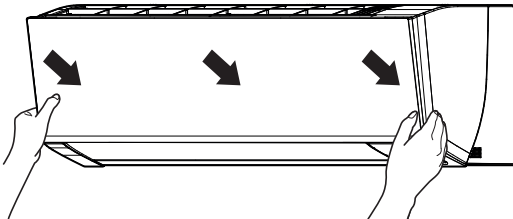

## 8 Otklanjanje smetnji

Ako nastane jedan od sljedećih kvarova, poduzmite donje mjere i obratite se Vašem dobavljaču.

### **!** UPOZORENJE

Kod neuobičajene pojave (kao miris paljevine itd.), zaustavite rad i ISKLJUČITE električno napajanje.

Nastavak rada u takvim uvjetima može uzrokovati kvar, udare struje ili požar. Obratite se vašem trgovcu.

Sustav MORA popravljati kvalificirani serviser.

Kvar	Mjere
Ako se sigurnosna naprava kao osigurač, ili strujna zaštitna sklopka - FID često aktiviraju, ili ako ON/OFF sklopka NE radi pravilno.	Sklopkom isključite glavno napajanje.
Ako voda curi iz jedinice.	Zaustavite rad jedinice.
Preklopnik za rad NE radi kako treba.	Isključite napajanje.
Svjetlo indikatora 'Daikin eye' trepće i vi možete bežičnim daljinskim upravljačem provjeriti kôd greške. Za prikaz koda greške pogledajte korisnički priručnik za unutarnju jedinicu.	Obavijestite vašeg instalatera i prijavite kôd greške.

Ako sustav NE radi pravilno, osim u gore spomenutim slučajevima, i nije vidljiv niti jedan od gore navedenih kvarova, pregledajte sustav u skladu sa sljedećim postupkom.

### **i** INFORMACIJA

Više informacija o otklanjanju smetnji potražite u referentnom vodiču koji je dostupan na <https://www.daikin.eu>. Koristite funkciju traženja da nađete svoj model.

Ako nakon provjera svih gornjih stavki, ne možete sami otkloniti problem, obratite se svom instalateru i navedite simptome, kompletan naziv modela uređaja (s brojem proizvođača, ako je moguće) i datum postavljanja.

## 9 Zbrinjavanje otpada

### **!** NAPOMENA

NEMOJTE pokušati sami rastaviti sustav: rastavljanje sustava, obrada rashladnog sredstva, ulja i drugih dijelova MORA biti u skladu s važećim propisima. Uređaji se u specijaliziranom pogonu MORAJU obraditi za ponovnu upotrebu, recikliranje i uklanjanje.



ERC



**DAIKIN INDUSTRIES CZECH REPUBLIC s.r.o.**

U Nové Hospody 1155/1, 301 00 Plzeň Skvrňany, Czech Republic

**DAIKIN EUROPE N.V.**

Zandvoordestraat 300, B-8400 Oostende, Belgium

Copyright 2024 Daikin

3P728539-5F 2024.01