



# Priručnik za postavljanje

## Daikin klima uređaj



**CTXA15A2V1BW  
FTXA20A2V1BW  
FTXA25A2V1BW  
FTXA35A2V1BW  
FTXA42A2V1BW  
FTXA50A2V1BW**

**CTXA15(A)(B)2V1BS  
FTXA20(A)(B)2V1BS  
FTXA25(A)(B)2V1BS  
FTXA35(A)(B)2V1BS  
FTXA42(A)(B)2V1BS  
FTXA50(A)(B)2V1BS**

**CTXA15(A)(B)2V1BT  
FTXA20(A)(B)2V1BT  
FTXA25(A)(B)2V1BT  
FTXA35(A)(B)2V1BT  
FTXA42(A)(B)2V1BT  
FTXA50(A)(B)2V1BT**

**CTXA15B2V1BB  
FTXA20B2V1BB  
FTXA25B2V1BB  
FTXA35B2V1BB  
FTXA42B2V1BB  
FTXA50B2V1BB**

## Sadržaj

<b>1</b>	<b>O dokumentaciji</b>	<b>2</b>
1.1	O ovom dokumentu .....	2
<b>2</b>	<b>Sigurnosne upute specifične za instalatera</b>	<b>2</b>
<b>3</b>	<b>O pakiranju</b>	<b>3</b>
3.1	Unutarnja jedinica.....	3
3.1.1	Za uklanjanje dodatnog pribora s unutarnje jedinice ..	3
<b>4</b>	<b>O jedinici</b>	<b>4</b>
4.1	Raspon rada.....	4
4.2	O bežičnom LAN-u.....	4
4.2.1	Mjere opreza kada se koristi bežična lokalna mreža LAN .....	4
4.2.2	Osnovni parametri.....	4
<b>5</b>	<b>Postavljanje jedinice</b>	<b>4</b>
5.1	pripremi mjesta ugradnje.....	4
5.1.1	Zahtjevi za mjesto postavljanja unutarnje jedinice.....	4
5.2	Montaža unutarnje jedinice .....	5
5.2.1	Postavljanje noseće ploče .....	5
5.2.2	Bušenje rupe u zidu .....	6
5.2.3	Uklonite poklopac priključka za cijev.....	6
5.3	Spajanje cjevovoda za kondenzat.....	6
5.3.1	Spajanje cjevovoda na desnu stranu. ravno otraga ili ravno dolje .....	6
5.3.2	Spajanje cjevovoda na lijevu stranu. lijevo otraga ili lijevo dolje .....	6
5.3.3	Za provjeru curenja vode .....	7
<b>6</b>	<b>Postavljanje cjevovoda</b>	<b>7</b>
6.1	Priprema cjevovoda rashladnog sredstva .....	7
6.1.1	Zahtjevi za cjevovod rashladnog sredstva .....	7
6.1.2	Izolacija cjevovoda za rashladno sredstvo.....	7
6.2	Spajanje cjevovoda za rashladno sredstvo.....	7
6.2.1	Za priključivanje cjevovoda rashladnog sredstva na unutarnju jedinicu.....	7
<b>7</b>	<b>Električna instalacija</b>	<b>8</b>
7.1	Specifikacije standardnih komponenti ožičenja.....	8
7.2	Spajanje električnog ožičenja na unutarnju jedinicu.....	8
7.3	Spajanje opcijskog pribora (žično korisničko sučelje, središnje korisničko sučelje, itd.) .....	9
<b>8</b>	<b>Dovršetak postavljanja unutarnje jedinice</b>	<b>9</b>
8.1	Izolirajte cijevi za kondenzat, rashladnog sredstva i spojni kabel.....	9
8.2	Provucite cijevi kroz rupu u zidu.....	9
8.3	Učvršćenje jedinice na ploču za postavljanje .....	9
<b>9</b>	<b>Konfiguracija</b>	<b>10</b>
<b>10</b>	<b>Puštanje u rad</b>	<b>10</b>
10.1	Popis provjera prije puštanja u rad.....	10
10.2	Izvođenje pokusnog rada .....	10
10.2.1	Za pokusni rad pomoću bežičnog daljinskog upravljača.....	10
<b>11</b>	<b>Zbrinjavanje otpada</b>	<b>10</b>
<b>12</b>	<b>Tehnički podaci</b>	<b>10</b>
12.1	Električna shema .....	11
12.1.1	Unificirana legenda za električne sheme .....	11

## 1 O dokumentaciji

## 1.1 O ovom dokumentu

**UPOZORENJE**

Sa sigurnošću utvrdite da instalacija, servisiranje, održavanje, popravci i primijenjeni materijali slijede upute iz Daikin i, dodatno, udovoljavaju važeće zakonske propise i da su ih izvršili samo ovlaštene osobe. U Europi i područjima gdje se primjenjuju IEC standardi, primjenjuje se standard EN/IEC 60335-2-40.

**INFORMACIJA**

Provjerite ima li korisnik tiskanu dokumentaciju i zamolite ga/je da je čuva za buduću upotrebu.

**Ciljana publika**

Ovlašteni instalateri

**INFORMACIJA**

Ovaj je uređaj namijenjen za upotrebu od strane stručnjaka ili obučenih korisnika u trgovinama, lakoj industriji i na poljoprivrednim dobrima ili za upotrebu u poslovne i privatne svrhe od strane laika.

**Komplet dokumentacije**

Ovaj dokument dio je kompleta dokumentacije. Cijeli komplet obuhvaća:

- **Opće mjere sigurnosti:**
  - Sigurnosne upute koje MORATE pročitati prije postavljanja
  - Format: Papir (u kutiji unutarnje jedinice)
- **Priručnik za postavljanje unutarnje jedinice:**
  - Upute za postavljanje
  - Format: Papir (u kutiji unutarnje jedinice)
- **Referentni vodič za instalatera:**
  - Priprema za instaliranje, dobre prakse, referentni podaci,...
  - Format: digitalne datoteke na <https://www.daikin.eu>. Upotrijebite funkciju pretraživanja  kako biste pronašli svoj model.

Najnovije revizije priložene dokumentacije mogu biti dostupne na regionalnom web-sjedištu Daikin ili putem vašeg dobavljača.

Skenirajte QR kod u nastavku da biste pronašli kompletnu dokumentaciju i više informacija o svom proizvodu na web stranici Daikin.



Originalna dokumentacija napisana je na engleskom. Svi ostali jezici su prijevodi.

**Tehničko-inženjerski podaci**

- **Podset** najnovijih tehničkih podataka dostupan je na regionalnim Daikin internetskim stranicama (javno dostupno).
- **Potpuni set** najnovijih tehničkih podataka dostupan je na Daikin Business Portal (potrebna autentikacija).

## 2 Sigurnosne upute specifične za instalatera

Uvijek se pridržavajte sljedećih sigurnosnih uputa i odredbi.

**Instalacija unutarnje jedinice (vidi "5 Postavljanje jedinice" [▶ 4])****UPOZORENJE**

Postavljanje treba izvršiti instalater, a izbor materijala i postavljanje trebaju biti u skladu s važećim propisima. U Europi vrijedi standard EN378.

**UPOZORENJE**

Uređaj treba biti pohranjen tako da se spriječi mehaničko oštećenje i u dobro provjetravanoj prostoriji u kojoj nema stalno uključenih izvora paljenja (npr. otvoreni plamen, uključeni plinski uređaj ili uključeni električni grijač). Veličina sobe mora biti onakva kakva je navedena u poglavlju 'Opće sigurnosne mjere'.

**OPREZ**

Kod zidova koji sadrže metalne okvire ili metalnu ploču, primijenite cijevi uložene u zid i zidni poklopac za otvor kroz koji prolazi cijev kako biste spriječili moguće zagrijavanje, udar struje ili požar.

**Instalacija cjevovoda (vidi "6 Postavljanje cjevovoda" [▶ 7])****OPREZ**

Cjevovodi i spojevi 'split' sustava moraju se izraditi s trajnim spojevima kada su unutar nastanjenog prostora, osim spojeva koji izravno povezuju cjevovod s unutarnjim jedinicama.

**OPASNOST: OPASNOST OD OPEKLINA/OPARINA****OPREZ**

- Nepotpuno proširivanje može dovesti do ispuštanja rashladnog plina.
- NE upotrebljavajte proširenja višekratno. Upotrijebite nova proširenja kako biste spriječili istjecanje rashladnog plina.
- Upotrijebite matice s proširenjem koje su isporučene uz jedinicu. Upotreba drugačijih "holender" matica može prouzročiti istjecanje rashladnog plina.

**Električna instalacija (vidi "7 Električna instalacija" [▶ 8])****OPASNOST: OPASNOST OD STRUJNOG UDARA****UPOZORENJE**

Za kabele napajanja UVIJEK upotrebljavajte višežilni kabel.

**UPOZORENJE**

- Sve radove na ožičenju MORA obaviti ovlašteni električar i MORAJU biti u skladu s važećim zakonima.
- Električne priključke spojite na fiksno ožičenje.
- Sve lokalno nabavljene komponente i svi električni radovi MORAJU biti u skladu s važećim zakonima.

**UPOZORENJE**

- Ako je električno napajanje bez N-faze ili s pogrešnom N-fazom, to može oštetiti uređaj.
- Uspostavite dobar spoj na uzemljenje. NEMOJTE uzemljiti uređaj na cijevi komunalija, gromobran ili uzemljenje telefona. Nepotpuno uzemljenje može prouzročiti strujni udar.
- Obavezno ugradite potrebne rastalne ili automatske osigurače.
- Učvrstite električno ožičenje kablenskim vezicama kako je prikazano na da NE dođe u dodir s oštrim bridovima ili cjevovodom, naročito na visokotlačnoj fazi.
- NEMOJTE upotrebljavati žice krpane izolacijskom trakom, vodiče višežilnih kabela, produžne kabele ili spojeve u zvijezdu. To može izazvati pregrijavanje, udar struje ili požar.
- NEMOJTE postavljati kondenzator za brzanje u fazi, budući da je ovaj uređaj opremljen inverterom. Kondenzator za brzanje u fazi će smanjiti učinak i može uzrokovati neznade.

**UPOZORENJE**

Upotrijebite tip prekidača s odvajanjem svih polova s najmanje 3 mm raspora između kontakata, koji pruža potpuno odvajanje pod nadnaponom kategorije III.

**UPOZORENJE**

Ako je oštećen kabel za napajanje, MORA ga zamijeniti proizvođač, njegov ovlašteni servis ili slične stručne osobe kako bi se izbjegle opasnosti.

**UPOZORENJE**

NEMOJTE spajati žicu napajanja na unutarnju jedinicu. To može dovesti do strujnog udara ili požara.

**UPOZORENJE**

- NEMOJTE upotrebljavati lokalno kupljene električne dijelove unutar proizvoda.
- Električno napajanje crpke za kondenzat, itd., nemojte dovoditi razvodom iz rednih stezaljki. To može dovesti do strujnog udara ili požara.

**UPOZORENJE**

Držite ožičenje spajanja između jedinica dalje od bakarnih cijevi koje nemaju toplinsku izolaciju jer te cijevi mogu biti vrlo vruće.

## 3 O pakiranju

### 3.1 Unutarnja jedinica

#### 3.1.1 Za uklanjanje dodatnog pribora s unutarnje jedinice

##### 1 Uklonite:

- vrećicu s priborom koja se nalazi na dnu paketa,
- noseću ploču učvršćenu na stražnjoj strani unutarnje jedinice,
- pričuvnu SSID naljepnicu koja se nalazi na prednjoj rešetki.

## 4 O jedinici

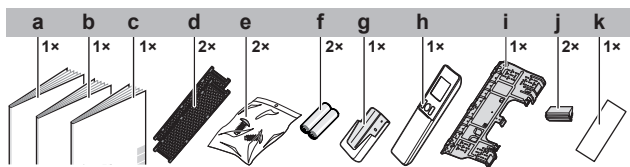

- a Priručnik za postavljanje
- b Priručnik za rukovanje
- c Opće mjere opreza
- d Filtar od titanovog apatita za uklanjanje mirisa i srebrni čestični filter (Ag-ion filter)
- e Vijak za pričvršćivanje unutarnje jedinice (M4×12L). Pogledajte odlomak "8.3 Učvršćenje jedinice na ploču za postavljanje" [9].
- f Suha baterija AAA.LR03 (alkalna) za bežični daljinski upravljač
- g Držač bežičnog daljinskog upravljača (korisničkog sučelja)
- h Bežični daljinski upravljač (korisničko sučelje)
- i Noseća ploča
- j Pokrov vijka
- k Pričuvna SSID naljepnica s otpusnim papirom (učvršćena za jedinicu)

- **Pričuvna SSID naljepnica.** NEMOJTE baciti pričuvnu naljepnicu. Čuvajte ju na sigurnom mjestu u slučaju da bude potrebna u budućnosti (npr. u slučaju zamjene prednje rešetke učvrstite ju na novu rešetku).

## 4 O jedinici



### UPOZORENJE: BLAGO ZAPALJIVI MATERIJAL

Rashladno sredstvo u sustavu je blago zapaljivo.

### 4.1 Raspon rada

Za siguran i djelotvoran rad, sustav upotrebljavajte u slijedećem rasponu temperature i vlažnosti.

Način rada	Raspon rada
Hlađenje <sup>(a)(b)</sup>	<ul style="list-style-type: none"><li>• Vanjska temperatura: -10~46°C DB</li><li>• Unutarnja temperatura: 18~32°C DB</li><li>• Unutarnja vlaga: ≤80%</li></ul>
Grijanje <sup>(a)</sup>	<ul style="list-style-type: none"><li>• Vanjska temperatura: -15~24°C DB</li><li>• Unutarnja temperatura: 10~30°C DB</li></ul>
Sušenje <sup>(a)</sup>	<ul style="list-style-type: none"><li>• Vanjska temperatura: -10~46°C DB</li><li>• Unutarnja temperatura: 18~32°C DB</li><li>• Unutarnja vlaga: ≤80%</li></ul>

<sup>(a)</sup> Sigurnosni uređaj može zaustaviti rad sustava ako jedinica radi izvan svog radnog opsega.

<sup>(b)</sup> Može se pojaviti kondenzat i kapanje vode ako jedinica radi izvan svog radnog opsega.

### 4.2 O bežičnom LAN-u

Za detaljne tehničke podatke, upute za instaliranje, metode podešavanje, česta pitanja, izjavu o sukladnosti i najnovijoj inačici ovog priručnika, posjetite [app.daikineurope.com](http://app.daikineurope.com).



### INFORMACIJA: Izjava o sukladnosti

- Daikin Industries Czech Republic s.r.o. izjavljuje da je radio oprema unutar ove jedinice sukladna s Direktivom 2014/53/EU i S.I. 2017/1206: Radio Equipment Regulations 2017.
- Ova jedinica se smatra kombiniranom opremom sukladno definiciji Direktive 2014/53/EU i S.I. 2017/1206: Radio Equipment Regulations 2017.

### 4.2.1 Mjere opreza kada se koristi bežična lokalna mreža LAN

NEMOJTE ga koristiti ako je u blizini:

- **Medicinska oprema.** Npr. osobe koje koriste srčani elektrostimulator ili defibrilator. Ovaj proizvod može uzrokovati elektromagnetske smetnje.
- **Oprema za automatsko upravljanje.** Npr. automatska vrata ili oprema za protupožarni alarm. Ovaj proizvod može uzrokovati neispravno ponašanje opreme.
- **Mikrovalna pećnica.** Ona može utjecati na bežičnu LAN komunikaciju.

### 4.2.2 Osnovni parametri

Parametar	Vrijednost
Frekventni raspon	2400 MHz~2483,5 MHz
Radio protokol	IEEE 802.11b/g/n
Kanal radio frekvencije	1~11
Izlazna snaga	0 dBm~18 dBm
Efektivna zračena snaga	17 dBm (11b) / 13 dBm (11g) / 12 dBm (11n)
Električno napajanje	DC 3,3 V / 500 mA

## 5 Postavljanje jedinice



### INFORMACIJA

Ako niste sigurni kako otvoriti ili zatvoriti dijelove jedinice (prednja ploča, kutija električnog ožičenja, prednja rešetka ...), pogledajte postupke otvaranja i zatvaranja u Referentnom vodiču za instalatera. Mjesto na kojem se nalazi referentni vodič za instalatera potražite pod naslovom "1.1 O ovom dokumentu" [2].



### UPOZORENJE

Postavljanje treba izvršiti instalater, a izbor materijala i postavljanje trebaju biti u skladu s važećim propisima. U Europi vrijedi standard EN378.

### 5.1 pripremi mjesta ugradnje



### UPOZORENJE

Uređaj treba biti pohranjen tako da se spriječi mehaničko oštećenje i u dobro provjetravanoj prostoriji u kojoj nema stalno uključenih izvora paljenja (npr. otvoreni plamen, uključeni plinski uređaj ili uključeni električni grijač). Veličina sobe mora biti onakva kakva je navedena u poglavlju 'Opće sigurnosne mjere'.

### 5.1.1 Zahtjevi za mjesto postavljanja unutarnje jedinice



### INFORMACIJA

Razina tlaka zvuka je niža od 70 dBA.

- **Protok zraka.** Sa sigurnošću utvrdite da ništa ne ometa protok zraka.
- **Odvod kondenzata.** Uvjerite se da kondenzirana voda može slobodno otjecati.
- **Izolacija zida.** Kada temperatura zida premašuje 30°C i kada je relativna vlažnost zraka veća od 80%, ili ako se svjež zrak dovodi u zid, potrebna je dodatna izolacija (polietilenskom pjenom debljine najmanje 10 mm).
- **Čvrstoća zida.** Provjerite je li zid ili strop dovoljno čvrst da podnese težinu uređaja. Ako postoji opasnost, pojačajte zid ili pod prije instalacije jedinice.
- **Udaljenosti.** Postavite jedinicu najmanje 1,8 m od poda i imajte na umu sljedeće zahtjeve u pogledu udaljenosti od zidova i stropa:

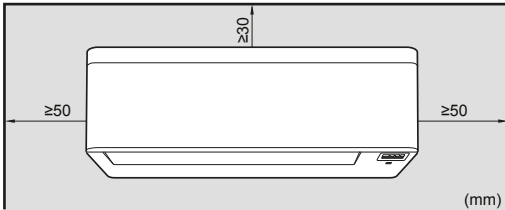

**Napomena:** Sa sigurnošću utvrdite da unutar 500 mm ispod prijavnika infracrvenog signala nema zapreka. One mogu utjecati na učinkovitost prijema bežičnog daljinskog upravljača.

## 5.2 Montaža unutarnje jedinice

### 5.2.1 Postavljanje noseće ploče

- 1 Postavite noseću ploču privremeno.
- 2 Nivelirajte noseću ploču da ne stoji koso.
- 3 Označite središta točaka bušenja na zidu koristeći metar. Kraj metra položite uz oznaku "▷".
- 4 Završite postavljanje učvršćivanjem noseće ploče na zid pomoću vijaka M4×25L (lokalna nabava).

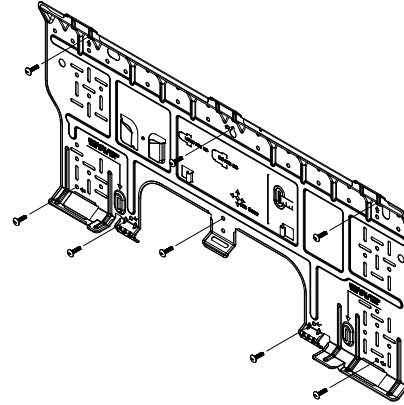

#### INFORMACIJA

Skinuti poklopac cijevnog priključka može se držati u džepu na nosećoj ploči.

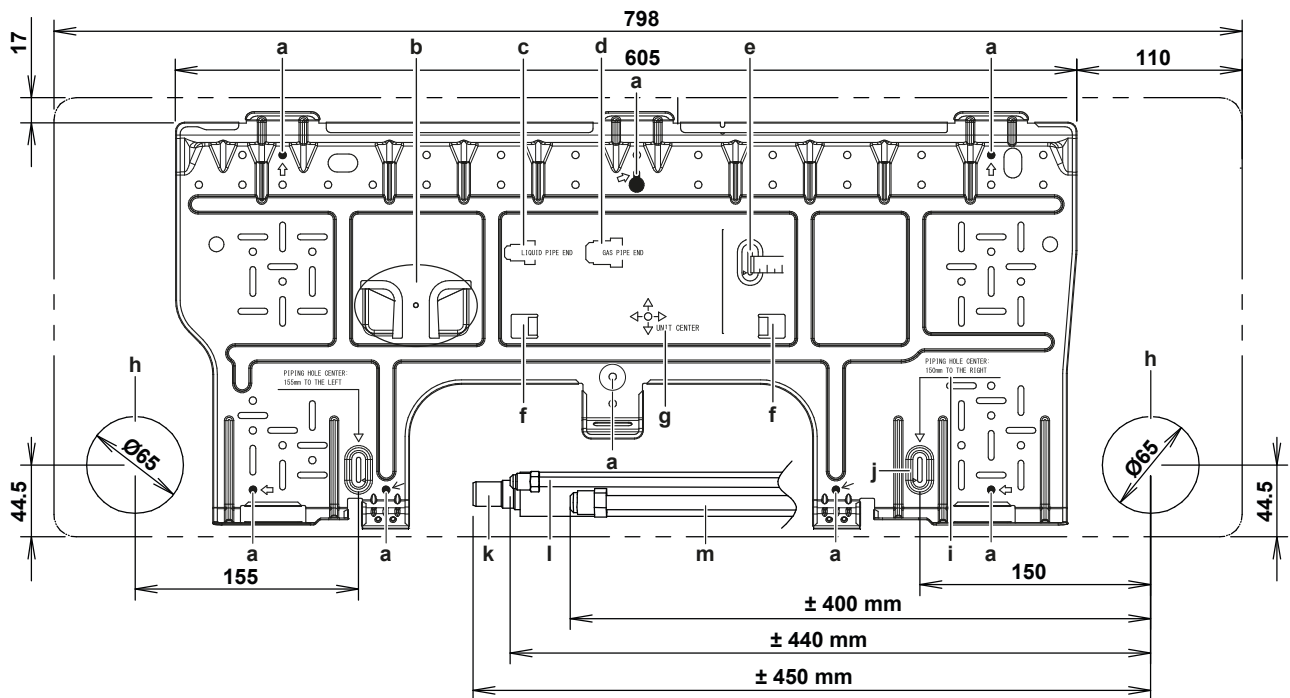

- a Preporučene točke za fiksiranje noseće ploče
- b Džep za poklopac priključka cijevi
- c Kraj cijevi za tekućinu
- d Kraj cijevi za plin
- e Upotrijebite tračni metar kako je prikazano
- f Jezičici za polaganje libele
- g Sredina jedinice

- h Rupa za uvođenje cjevovoda Ø65 mm
- i Vrijednost za trakasti metar
- j Metar položite uz oznaku "▷"
- k Cijev za odvod kondenzata
- l Cijev za tekućinu
- m Cijev za plin

## 5 Postavljanje jedinice

### 5.2.2 Bušenje rupe u zidu



#### OPREZ

Kod zidova koji sadrže metalne okvire ili metalnu ploču, primijenite cijevi uložene u zid i zidni poklopac za otvor kroz koji prolazi cijev kako biste spriječili moguće zagrijavanje, udar struje ili požar.



#### NAPOMENA

Otvore oko cijevi svakako zabrtvite pomoću materijala za brtvljenje (lokalna nabava), kako biste spriječili procurivanje.

- 1 Izbušite u zidu rupu za provlačenje od 65 mm s nagibom na dole prema vanjskoj strani.
- 2 Kroz rupu provucite cijev koja ide u zid.
- 3 Umetnite zidni poklopac za cijev koja ide u zid.

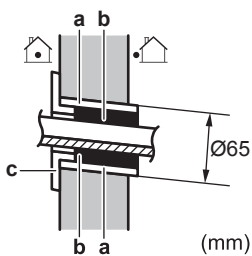

- a Cijev uložena u zid
- b Kit
- c Poklopac rupe u zidu

- 4 Po dovršetku postavljanja cjevovoda za rashladno sredstvo, ožičenja i cjevovoda za kondenzat, NEMOJTE zaboraviti zabrtviti šupljine oko cijevi kitom.

### 5.2.3 Uklonite poklopac priključka za cijev



#### INFORMACIJA

Za spajanje cijevi na desnoj strani, desno dolje, lijevoj strani ili lijevo dolje, MORATE ukloniti poklopac priključka za cijev.

- 1 Izrežite pokrov otvora za cijev s unutarnje strane prednje rešetke pomoću rezbarske pile.

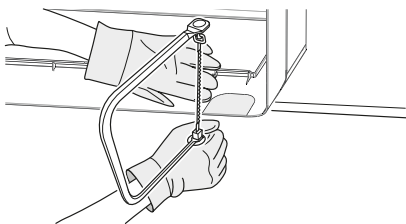

- 2 Odstranite srh duž reza koristeći polukružnu turpiju.

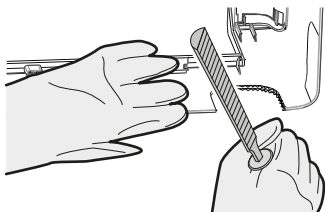

#### NAPOMENA

NEMOJTE koristiti škare za skidanje pokrova otvora cijevi jer će to oštetiti prednju rešetku.

## 5.3 Spajanje cjevovoda za kondenzat

### 5.3.1 Spajanje cjevovoda na desnu stranu. ravno otraga ili ravno dolje



#### INFORMACIJA

Tvornički je cjevovod predviđen na desnoj strani. Za cjevovod na lijevoj strani, uklonite cjevovod sa desne strane i postavite ga na lijevu stranu.

- 1 Učvrstite crijevo za odvod kondenzata ljepljivom plastičnom trakom za donje cijevi za rashladno sredstvo.
- 2 Crijevo za odvod kondenzata omotajte izolacijskom trakom zajedno s cijevima rashladnog sredstva.

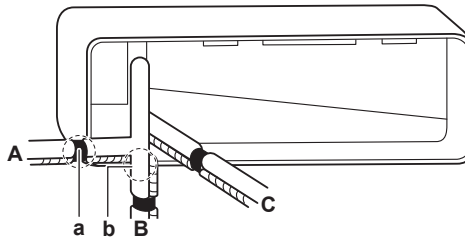

- A Desni cjevovod bočno
- B Cjevovod desno prema dolje
- C Cjevovod desno prema natrag
- a Skinite ovdje pokrov otvora za desni cjevovod
- b Skinite ovdje pokrov otvora za cijev za cjevovod desno dolje

### 5.3.2 Spajanje cjevovoda na lijevu stranu. lijevo otraga ili lijevo dolje



#### INFORMACIJA

Tvornički je cjevovod predviđen na desnoj strani. Za cjevovod na lijevoj strani, uklonite cjevovod sa desne strane i postavite ga na lijevu stranu.

- 1 Uklonite vijak za držanje izolacije na desnoj strani i uklonite crijevo za kondenzat.
- 2 Izvadite izljevni čep s lijeve strane i umetnite ga u ispušt na desnoj strani.



#### NAPOMENA

Kod umetanja odvodnog čepa, NEMOJTE upotrebljavati ulje za podmazivanje (rashladno ulje). Primjena ulja može izobličiti čep i uzrokovati curenje.

- 3 Umetnite crijevo za kondenzat na lijevu stranu i ne zaboravite ga stegnuti vijkom za fiksiranje; inače bi moglo doći do curenja.

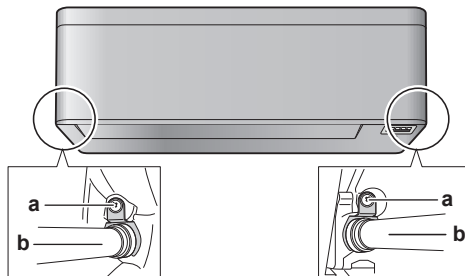

- a Vijak za pričvršćivanje izolacije
- b Cijev za odvod kondenzata

- 4 Pričvrstite crijevo za kondenzat s donje strane cjevovoda za rashladno sredstvo pomoću ljepljive plastične trake.



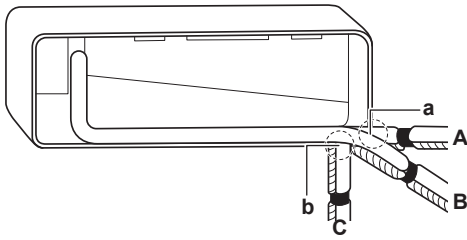

- A Lijevi cjevovod bočno
- B Lijevi cjevovod straga
- C Lijevi cjevovod prema dole
- a Skinite ovdje pokrov otvora za cijev za cjevovod na lijevoj strani
- b Skinite ovdje pokrov otvora za cijev za cjevovod lijevo dolje

### 5.3.3 Za provjeru curenja vode

- 1 Skinite filtre za zrak.
- 2 Postepeno dodajte približno 1 l vode u pliticu za kondenzat i provjerite da nema curenja.

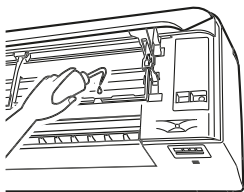

## 6 Postavljanje cjevovoda

### 6.1 Priprema cjevovoda rashladnog sredstva

#### 6.1.1 Zahtjevi za cjevovod rashladnog sredstva



#### OPREZ

Cjevovodi i spojevi 'split' sustava moraju se izraditi s trajnim spojevima kada su unutar nastanjenog prostora, osim spojeva koji izravno povezuju cjevovod s unutarnjim jedinicom.



#### NAPOMENA

Cjevovod i drugi dijelovi pod tlakom moraju biti prikladni za dano rashladno sredstvo. Za cjevovod rashladnog sredstva koristite bešavne bakrene cijevi deoksidirane fosfornom kiselinom.

- Količina stranih materijala unutar cijevi (uključujući ulja iz proizvodnje) smije biti  $\leq 30$  mg/10 m.

#### Promjer cijevi rashladnog sredstva

Upotrijebite iste promjere kao za spojeve na vanjskim jedinicama:

Klasa	L1 cijev tekućine	L1 cijev plina
15~35	Ø6,4	Ø9,5
42+50	Ø6,4	Ø12,7

#### Materijal cijevi rashladnog sredstva

- **Materijal cjevovoda:** bešavne bakrene cijevi, deoksidirane fosfornom kiselinom
- **Spojevi holender maticom:** Koristite samo nekaljeni materijal.
- **Stupanj tvrdoće i debljina stjenke cijevi:**

Vanjski promjer (Ø)	Stupanj tvrdoće	Debljina (t) <sup>(a)</sup>	
6,4 mm (1/4")	Napušteno (O)	$\geq 0,8$ mm	
9,5 mm (3/8")			
12,7 mm (1/2")			

<sup>(a)</sup> Ovisno o važećim propisima i maksimalnom radnom tlaku jedinice (vidi "PS High" na nazivnoj pločici jedinice), može biti potrebna veća debljina cijevi.

#### 6.1.2 Izolacija cjevovoda za rashladno sredstvo

- Kao izolacijski materijal koristite polietilensku pjenu:
  - s toplinskom propusnosti između 0,041 i 0,052 W/mK (0,035 i 0,045 kcal/mh°C)
  - čija toplinska otpornost je najmanje 120°C
- Debljina izolacije

Vanjski promjer cijevi (Ø <sub>p</sub> )	Unutarnji promjer izolacije (Ø <sub>i</sub> )	Debljina izolacije (t)
6,4 mm (1/4")	8~10 mm	$\geq 10$ mm
9,5 mm (3/8")	12~15 mm	$\geq 13$ mm
12,7 mm (1/2")	14~16 mm	$\geq 13$ mm

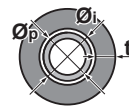

Ako je temperatura viša od 30°C, a vlaga viša od 80%, debljina materijala izolacije treba biti najmanje 20 mm kako bi se spriječila kondenzacija na površini izolacije.

### 6.2 Spajanje cjevovoda za rashladno sredstvo



**OPASNOST: OPASNOST OD OPEKLINA/OPARINA**

#### 6.2.1 Za priključivanje cjevovoda rashladnog sredstva na unutarnju jedinicu



**UPOZORENJE: BLAGO ZAPALJIVI MATERIJAL**

Rashladno sredstvo u sustavu je blago zapaljivo.

- **Duljina cijevi.** Neka cjevovod rashladnog sredstva bude što je moguće kraći.

- 1 Spojite cjevovod rashladnog sredstva na jedinicu korištenjem **'holender' spojeva**.
- 2 Omotajte priključak cijevi za rashladno sredstvo pomoću vinilne trake, preklapajući najmanje polovicu širine trake pri svakom okretu. Držite preoz na pokrovu toplinske izolacije cijevi okrenut prema gore. Izbjegavajte previše čvrsto omotati traku.

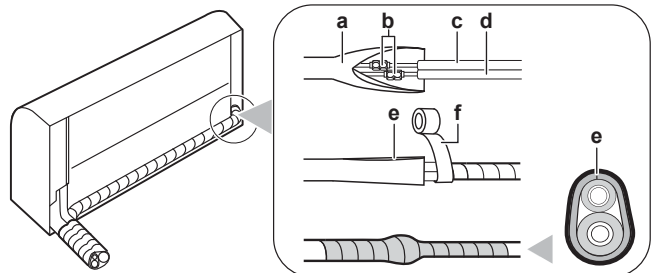

- a Pokrov toplinske izolacije cijevi (na strani unutarnje jedinice)
- b Spojevi holender maticom
- c Cjevovod tekuće faze (sa izolacijom) (lokalna nabava)
- d Cjevovod plinske faze (sa izolacijom) (lokalna nabava)

## 7 Električna instalacija

- e Prorez na pokrovu toplinske izolacije cijevi okrenut prema gore
- f Polivinilna traka (lokalna nabava)

- 3 **Izolirajte** cjevovod rashladnog sredstva, kabel za međuvezu i crijevo za kondenzat na unutarnjoj jedinici: Vidi "8.1 Izolirajte cijevi za kondenzat, rashladnog sredstva i spojni kabel" [ 9].



### NAPOMENA

Svakako izolirajte sav cjevovod rashladnog sredstva. Svaki neobloženi dio cijevi može uzrokovati kondenzaciju.

## 7 Električna instalacija



### OPASNOST: OPASNOST OD STRUJNOG UDARA



### UPOZORENJE

Za kabele napajanja UVIJEK upotrebljavajte višezilni kabel.



### UPOZORENJE

Ako je oštećen kabel za napajanje, MORA ga zamijeniti proizvođač, njegov ovlaštenu servis ili slične stručne osobe kako bi se izbjegle opasnosti.



### UPOZORENJE

NEMOJTE spajati žicu napajanja na unutarnju jedinicu. To može dovesti do strujnog udara ili požara.



### UPOZORENJE

- NEMOJTE upotrebljavati lokalno kupljene električne dijelove unutar proizvoda.
- Električno napajanje crpke za kondenzat, itd., nemojte dovoditi razvodom iz rednih stezaljki. To može dovesti do strujnog udara ili požara.



### UPOZORENJE

Držite ožičenje spajanja između jedinica dalje od bakarnih cijevi koje nemaju toplinsku izolaciju jer te cijevi mogu biti vrlo vruće.

### 7.1 Specifikacije standardnih komponenti ožičenja

Komponenta	
Kabel za međuvezu (unutarnja↔vanjska)	4-žilni kabel 1,5 mm <sup>2</sup> ~2,5 mm <sup>2</sup> i primjenjivo za 220~240 V H05RN-F (60245 IEC 57)

### 7.2 Spajanje električnog ožičenja na unutarnju jedinicu



### UPOZORENJE

Poduzmite odgovarajuće mjere kako uređaj ne bi postao sklonište malim životinjama. U kontaktu s električnim dijelovima male životinje mogu izazvati neispravnosti u radu, pojavu dima ili vatre.



### NAPOMENA

- Vod napajanja i vod prijenosa držite odvojene jedan od drugog. Vod prijenosa i vod električnog napajanja smiju se križati, ali NE smiju ići paralelno.
- Da se izbjegniju električne smetnje razmak između tih ožičenja treba UVIJEK biti najmanje 50 mm.

Električarski radovi trebaju biti izvedeni u skladu s priručnikom za postavljanje te nacionalnim pravilima o postavljanju električnog ožičenja ili prema pravilima prakse.

- 1 Namjestite unutarnju jedinicu na kuke noseće ploče. Koristite oznake "Δ" kao vodilice.

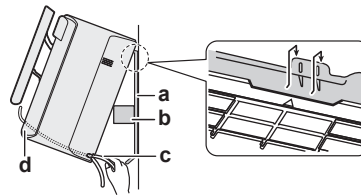

- a Noseća ploča (pribor)
- b Komad ambalaže
- c Kabel za međuvezu
- d Vodilica ožičenja



### INFORMACIJA

Poduprite jedinicu koristeći komad ambalaže.

Primjer:

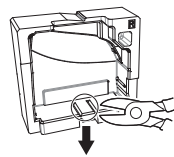

- 2 Otvorite prednju ploču i zatim pristupni poklopac. Postupak otvaranja pogledajte u Referentnom vodiču za instalatera. Mjesto na kojem se nalazi referentni vodič za instalatera potražite pod "1 O dokumentaciji" [ 2].

- 3 Provedite žice za povezivanje jedinica od vanjske jedinice kroz rupu u zidu, a zatim kroz poleđinu unutarnje jedinice i kroz prednju stranu.

**Napomena:** U slučaju da je unaprijed skinuta izolacija sa završetaka žice za povezivanje jedinica, pokrijte završetke žica izolacijskom trakom.

- 4 Savijte kraj kabela prema gore.

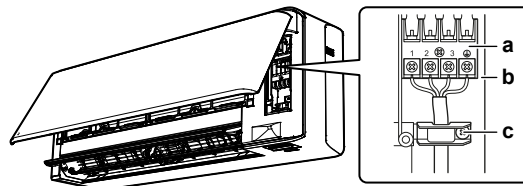

- a Redne stezaljke
- b Blok s električnim dijelovima
- c Kabelska obujmica

- 5 Skinite izolaciju sa završetaka žica približno 15 mm.
- 6 Uskladite boje žica sa brojevima na priključnici na priključnicama unutarnje jedinice i čvrsto vijcima stegnite žice na odgovarajuće priključke.
- 7 Spojite žicu za uzemljenje na odgovarajuću stezaljku.
- 8 Čvrsto pritegnite žice vijcima rednih stezaljki.
- 9 Povucite žice da provjerite da li su sigurno pričvršćene, učvrstite žice u držač.
- 10 Oblikujte žice tako da se pristupni poklopac tijesno pristaje, zatim zatvorite pristupni poklopac.



## 8 Dovršetak postavljanja unutarnje jedinice

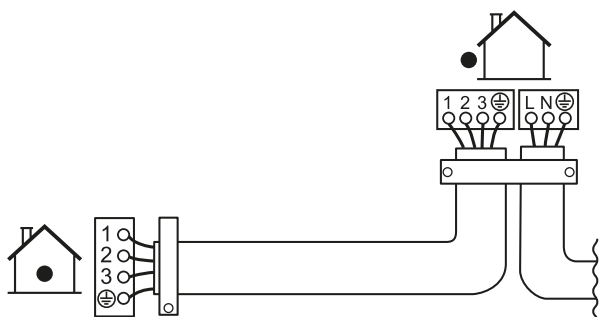

### 7.3 Spajanje opsijskog pribora (žično korisničko sučelje, središnje korisničko sučelje, itd.)

- 1 Skinite poklopac razvodne kutije (ako je potrebno, za postupak otvaranja pogledajte referentni vodič za instalatera)
- 2 Priključni kabel spojite na priključnicu S21 i provucite svežanj kabela kako prikazuje sljedeća slika.

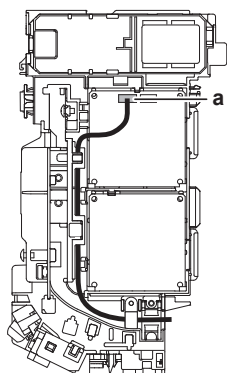

a S21 priključnica

- 3 Poklopac električnih žica vratite na mjesto, i povucite svežanj kablova okolo kako prikazuje gornja slika.

## 8 Dovršetak postavljanja unutarnje jedinice

### 8.1 Izolirajte cijevi za kondenzat, rashladnog sredstva i spojni kabel

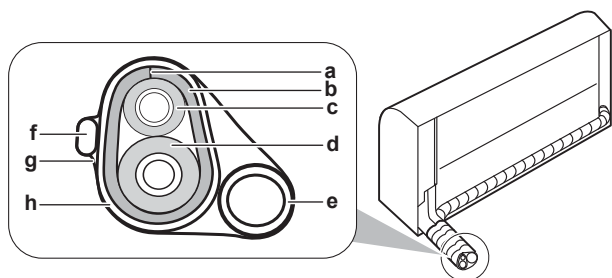

- a Pukotina
- b Pokrov toplinske izolacije cijevi
- c Cijev za tekućinu
- d Cijev za plin
- e Cijev za kondenzat
- f Spojni kabel
- g Izolacijska traka
- h Plastična vrpca

- 1 Nakon što se završi spajanje cijevi za kondenzat, rashladno sredstvo i električnog ožičenja. Omotajte cijevi rashladnog sredstva, kabel za povezivanje jedinica i crijevo za kondenzat izolacijskom trakom. Neka traka na svakom omotaju prelazi najmanje za polovinu širine prethodni namotaj.

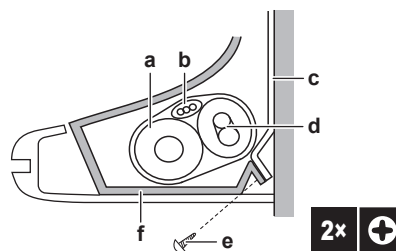

- a Cijev za odvod kondenzata
- b Kabel za međuvezu
- c Noseća ploča (pribor)
- d Cjevovod za rashladno sredstvo
- e Vijak za pričvršćivanje unutarnje jedinice M4×12L (pribor)
- f Donji okvir

### 8.2 Provucite cijevi kroz rupu u zidu

- 1 Podesite položaj cijevi za rashladno sredstvo prema označenom putu na nosećoj ploči.

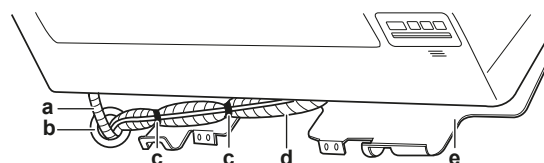

- a Cijev za odvod kondenzata
- b Ovaj otvor zabrtvite kitom ili materijalom za brtvljenje
- c Ljepljiva plastična vrpca
- d Izolacijska traka
- e Noseća ploča (pribor)



#### NAPOMENA

- NEMOJTE savijati cijevi rashladnog sredstva.
- NEMOJTE cijevi rashladnog sredstva prejako pritiskati na donji okvir ili prednju rešetku.

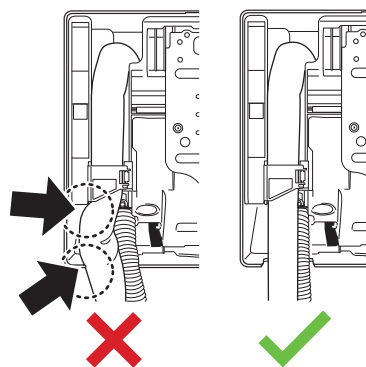

- 2 Provedite crijevo za kondenzat i cijev za rashladno sredstvo kroz zidni otvor i zabrtvite rupe kitom.

### 8.3 Učvršćenje jedinice na ploču za postavljanje

- 1 Namjestite unutarnju jedinicu na kuke noseće ploče. Koristite oznake "Δ" kao vodilice.

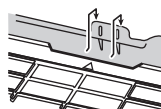

## 9 Konfiguracija

- 2 Pritisnite s obje ruke donji okvir jedinice da ga namjestite na donje kuke na nosećoj ploči. Pazite da žice nigdje NE BUDU zgnječene.

**Napomena:** Pazite da kabel međusobnog povezivanja NE zahvati unutarnju jedinicu.

- 3 Pritisnite s obje ruke donji rub unutarnje jedinice tako da ga čvrsto uhvate kuke na nosećoj ploči.
- 4 Učvrstite unutarnju jedinicu na noseću ploču sa 2 vijka za učvršćenje unutarnje jedinice M4×12L (pribor).

## 9 Konfiguracija



### INFORMACIJA

Kada su u 1 prostoriji postavljene 2 unutarnje jedinice, na 2 korisnička sučelja postavite različite adrese. Za postupak pogledajte referentni vodič za instalatera, a mjesto potražite na "1.1 O ovom dokumentu" [▶ 2].

## 10 Puštanje u rad



### NAPOMENA

**Opći popis provjera za puštanje u rad.** Pored uputa za puštanje u rad u ovom poglavlju, dostupan je također i opći popis provjera za puštanje u rad na našem portalu Daikin Business Portal (potrebna je autorizacija).

Opći popis provjera za puštanje u rad je nadopuna uputama u ovom poglavlju i može služiti kao smjernica i predložak izvještaja tijekom puštanja u rad i primopredaje korisniku.



### NAPOMENA

UVIJEK rukujte jedinicom s termistorima i/ili tlačnim osjetnicima/sklopkama. U PROTIVNOM, kao posljedica može izgorjeti kompresor.

### 10.1 Popis provjera prije puštanja u rad

- 1 Nakon postavljanja jedinice, provjerite stavke navedene dolje.
- 2 Zatvorite jedinicu.
- 3 Uključite napajanje jedinice.

<input type="checkbox"/>	Pročitajte cjelovite upute za postavljanje koje su navedene u referentnom vodiču za instalatera.
<input type="checkbox"/>	Unutarnje jedinice su pravilno postavljene.
<input type="checkbox"/>	Vanjska jedinica pravilno je postavljena.
<input type="checkbox"/>	<b>Ulazni/izlazni otvor za zrak</b> Provjerite da li su dovod i odvod zraka vanjske ili unutarnje jedinice slobodni od prepreka listova papira, kartona ili bilo kakvog drugog materijala.
<input type="checkbox"/>	NEMA nedostajućih ili zamijenjenih faza.
<input type="checkbox"/>	Cijevi rashladnog sredstva (plina i tekućine) toplinski su izolirane.
<input type="checkbox"/>	<b>Odvod kondenzata</b> Provjerite ističe li odvod neometano. <b>Moguća posljedica:</b> Kondenzirana voda može kapati.
<input type="checkbox"/>	Sustav je pravilno uzemljen i terminali uzemljenja su zategnuti.

<input type="checkbox"/>	<b>Osigurači</b> ili lokalno postavljeni zaštitni uređaji postavljaju se u skladu su s ovim dokumentom i NE smiju biti premošteni.
<input type="checkbox"/>	<b>Napon napajanja</b> mora odgovarati naponu na identifikacijskoj naljepnici uređaja.
<input type="checkbox"/>	Za <b>spojni kabel</b> upotrijebljene su propisane žice.
<input type="checkbox"/>	Unutarnja jedinica prima signal od <b>korisničkog sučelja</b> .
<input type="checkbox"/>	NEMA <b>olabavljenih spojeva</b> niti oštećenih električnih dijelova u razvodnoj kutiji.
<input type="checkbox"/>	<b>Otpor izolacije</b> kompresora je u redu.
<input type="checkbox"/>	NEMA <b>oštećenih dijelova</b> niti <b>prikliještenih cijevi</b> unutar unutarnje i vanjske jedinice.
<input type="checkbox"/>	<b>Rashladno sredstvo</b> NE curi.
<input type="checkbox"/>	Postavljene su cijevi odgovarajuće veličine i <b>cijevi</b> su pravilno izolirane.
<input type="checkbox"/>	<b>Zaporni ventili</b> (plina i tekućine) na vanjskoj jedinici potpuno su otvoreni.

### 10.2 Izvođenje pokusnog rada

**Preduvjet:** Električno napajanje MORA biti propisanog raspona.

**Preduvjet:** Probni pogon treba obaviti u načinu hlađenja ili grijanja.

**Preduvjet:** Probni rad treba provesti u skladu sa priručnikom za upotrebu unutarnje jedinice kako biste se uvjerali da sve funkcije i dijelovi pravilno rade.

- 1 U postupku hlađenja, izaberite najnižu temperaturu koja se može programirati. U postupku grijanja, izaberite najvišu temperaturu koja se može programirati. Probni rad se može onemogućiti ako je potrebno.
- 2 Po završetku probnog rada postavite temperaturu na normalnu razinu. U modu hlađenja: 26~28°C, u modu grijanja: 20~24°C.
- 3 Sustav prestaje s radom 3 minute nakon isključivanja jedinice.

#### 10.2.1 Za pokusni rad pomoću bežičnog daljinskog upravljača

- 1 Pritisnite da se sustav uključi.
- 2 Pritisnite istodobno i .
- 3 Pritisnite , izaberite i pritisnite .

**Rezultat:** Probni rad će prestati automatski nakon približno 30 minuta.

- 4 Za zaustavljanje rada, pritisnite .

## 11 Zbrinjavanje otpada



### NAPOMENA

NEMOJTE pokušati sami rastaviti sustav: rastavljanje sustava, obrada rashladnog sredstva, ulja i drugih dijelova MORA biti u skladu s važećim propisima. Uređaji se u specijaliziranom pogonu MORAJU obraditi za ponovnu upotrebu, recikliranje i uklanjanje.

## 12 Tehnički podaci

- **Podset** najnovijih tehničkih podataka dostupan je na regionalnim Daikin internetskim stranicama (javno dostupno).

- **Potpuni set** najnovijih tehničkih podataka dostupan je na Daikin Business Portal (potrebna autentikacija).

## 12.1 Električna shema

Shema električnih vodova je isporučena s jedinicom, i nalazi se iznutra na desnoj strani prednje rešetke unutarnje jedinice.

### 12.1.1 Unificirana legenda za električne sheme

Za primijenjene dijelove i brojčane oznake, pojedini potražite u shemi ožičenja ove jedinice. Dijelovi su označeni arapskim brojevima u rastućem poretku za svaki dio i u donjem pregledu prikazani sa "\*" u kodnoj oznaci dijela.

Simbol	Značenje	Simbol	Značenje
	Automatski osigurač		Zaštitno uzemljenje
	Spoj		Zaštitno uzemljenje (vijak)
	Priključnica		Ispravljač
	Uzemljenje		Konektor sklopke
	Vanjsko ožičenje		Konektor kratkog spoja
	Osigurač		Stezaljka
	Unutarnja jedinica		Redna stezaljka
	Vanjska jedinica		Stezaljka žice
	Prekidač na rezidualnu struju		

Simbol	Boja	Simbol	Boja
BLK	Crna	ORG	Narančasta
BLU	Plava	PNK	Ružičasta
BRN	Smeđa	PRP, PPL	Ljubičasta
GRN	Zelena	RED	Crvena
GRY	Siva	WHT	Bijela
SKY BLU	Svijetlo plava	YLW	Žuta

Simbol	Značenje
A*P	Tiskana pločica
BS*	Tipkalo uključeno/isključeno, sklopka rada
BZ, H*O	Zvučnik
C*	Kondenzator
AC*, CN*, E*, HA*, HE*, HL*, HN*, HR*, MR*_A, MR*_B, S*, U, V, W, X*A, K*R_*, NE	Priključak, priključnica
D*, V*D	Dioda
DB*	Diodni most
DS*	DIP sklopka
E*H	Grijač
FU*, F*U, (za karakteristike, pogledajte tiskanu pločicu u vašoj jedinici)	Osigurač
FG*	Priključnica (uzemljenje okvira)
H*	Kabelski svežanj
H*P, LED*, V*L	Upravljačko svjetlo, svjetleća dioda

Simbol	Značenje
HAP	Svjetleća dioda (prikaz rada-zeleno)
HIGH VOLTAGE	Visoki napon
IES	Osjetnik pametno oko (Intelligent eye)
IPM*	Pametni modul napajanja
K*R, KCR, KFR, KHuR, K*M	Magnetski relej
L	Faza
L*	Zavojnica
L*R	Reaktor
M*	Koračni motor
M*C	Motor kompresora
M*F	Motor ventilatora
M*P	Motor odvodne pumpe
M*S	Motor lamela
MR*, MRCW*, MRM*, MRN*	Magnetski relej
N	Neutralna
n=*, N=*	Broj prolaza kroz feritnu jezgru
PAM	Modulacija amplitudom pulsa
PCB*	Tiskana pločica
PM*	Modul napajanja
PS	Uključivanje električnog napajanja
PTC*	PTC termistor
Q*	Bipolarni tranzistor s izoliranom upravljačkom elektrodom (IGBT)
Q*C	Automatski osigurač
Q*DI, KLM	Strujni zaštitni prekidač - FID
Q*L	Zaštita od preopterećenja
Q*M	Termo-sklopka
Q*R	Prekidač na rezidualnu struju
R*	Otpornik
R*T	Termistor
RC	Prijemnik
S*C	Sklopka ograničenja
S*L	Sklopka s plovkom
S*NG	Detektor curenja rashladnog sredstva
S*NPH	Osjetnik tlaka (visokog)
S*NPL	Osjetnik tlaka (niskog)
S*PH, HPS*	Tlačna sklopka (visoki)
S*PL	Tlačna sklopka (niski)
S*T	Termostat
S*RH	Osjetnik vlage
S*W, SW*	Sklopka rukovanja
SA*, F1S	Odvodnik prenapona
SR*, WLU	Prijemnik signala
SS*	Sklopka za odabir
SHEET METAL	Pločica učvršćenja redne stezaljke
T*R	Transformator
TC, TRC	Odašiljač
V*, R*V	Varistor
V*R	Diodni most bipolarnog tranzistora izoliranog prolaza (IGBT) modul napajanja

## 12 Tehnički podaci

---

Simbol	Značenje
WRC	Bežični daljinski upravljač
X*	Stezaljka
X*M	Redna stezaljka (blok)
Y*E	Vodič za zavojnicu elektroničkog ekspanzionog ventila
Y*R, Y*S	Svitak prekretnog elektromagnetskog ventila
Z*C	Feritna jezgra
ZF, Z*F	Filtar šuma











Copyright 2017 Daikin

**DAIKIN INDUSTRIES CZECH REPUBLIC s.r.o.**

U Nové Hospody 1/1155, 301 00 Plzeň Skvrňany, Czech Republic

**DAIKIN EUROPE N.V.**

Zandvoordestraat 300, B-8400 Oostende, Belgium

3P697375-1 2022.05