

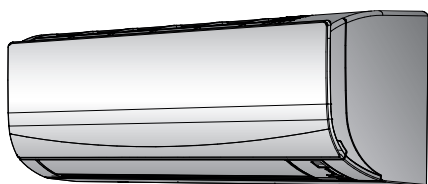

Priručnik za rukovanje

Daikin sobni klima uređaj



FTXF20E5V1B
FTXF25E5V1B
FTXF35E5V1B
FTXF42E5V1B

Priručnik za rukovanje
Daikin sobni klima uređaj

Hrvatski

Sadržaj

1	O dokumentaciji	2
1.1	O ovom dokumentu	2
2	Sigurnosne upute za korisnika	2
2.1	Općenito	2
2.2	Upute za siguran rad	3
3	O sustavu	4
3.1	Unutarnja jedinica	4
3.2	O korisničkom sučelju	5
3.2.1	Komponente: Bežični daljinski upravljač	5
3.2.2	Status: LCD zaslon bežičnog daljinskog upravljača ...	6
3.2.3	Rukovanje bežičnim daljinskim upravljačem	6
4	Prije puštanja u rad	6
4.1	Postavljanje držača bežičnog daljinskog upravljača	6
4.2	Za umetanje baterija	6
4.3	Za uključivanje električnog napajanja	6
5	Rad	7
5.1	Raspon rada	7
5.2	Kada koristiti pojedinu funkciju	7
5.3	Način rada i zadana temperatura	7
5.3.1	Za pokretanje/zaustavljanje načina rada i podešavanje temperature	7
5.3.2	Brzina strujanja zraka	8
5.3.3	Smjer strujanja zraka	8
5.3.4	Način rada 'Comfort Airflow' (Udobno strujanje)	8
5.3.5	Pojačani POWERFUL način rada	9
5.3.6	ECONO rad	9
5.3.7	Rad OFF/ON vremenskog programatora	9
6	Štednja energije i optimalan rad	10
7	Održavanje i servisiranje	10
7.1	Pregled: održavanje i servisiranje	10
7.2	Čišćenje unutrašnje jedinice i bežičnog daljinskog upravljača ..	11
7.3	Kako očistiti prednju ploču	11
7.4	O filtrima za zrak	11
7.5	Za čišćenje filtera zraka	11
7.6	Uzmite u obzir sljedeće stavke prije dugog razdoblja mirovanja	11
8	Otklanjanje smetnji	12
8.1	Simptomi koji NISU neispravnost sustava	12
8.1.1	Simptom: Čuje se zvuk kao da teče voda	12
8.1.2	Simptom: Čuje se zvuk puhanja	12
8.1.3	Simptom: Čuje se zvuk kuckanja	12
8.1.4	Simptom: Čuje se zvuk zviždanja	12
8.1.5	Simptom: Čuje se kliktanje kada uređaj radi ili je u praznom hodu	12
8.1.6	Simptom: Čuje se zvuk pljeskanja	12
8.1.7	Simptom: Iz uređaja izlazi bijela maglica (unutarnja jedinica)	12
8.1.8	Simptom: Jedinice mogu ispuštati neugodne mirise ..	12
8.1.9	Simptom: Ventilator vanjske jedinice se okreće dok klima uređaj ne radi	12
8.2	Rješavanje problema na osnovi kôdova grešaka	12
9	Zbrinjavanje otpada	13

1 O dokumentaciji

1.1 O ovom dokumentu

Hvala vam na kupnji ovog proizvoda. Molimo vas:

- Prije upotrebe korisničkog sučelja pažljivo pročitajte dokumentaciju kako biste osigurali najbolje performanse.
- Zatražite od instalatera da vam objasni postavke koje je upotrijebio za konfiguriranje vašeg sustava. Provjerite je li ispunio tablice postavki instalatera. Ako NIJE, zatražite da to učini.
- Čuvajte dokumentaciju za daljnju upotrebu.

Ciljana publika

Krajnji korisnici



INFORMACIJA

Ovaj je uređaj namijenjen za upotrebu od strane stručnjaka ili obučениh korisnika u trgovinama, lakoj industriji i na poljoprivrednim dobrima ili za upotrebu u poslovne i privatne svrhe od strane laika.

Komplet dokumentacije

Ovaj dokument dio je kompleta dokumentacije. Cijeli komplet obuhvaća:

Opće mjere sigurnosti:

- Sigurnosne upute koje morate pročitati prije uporabe sustava
- Format: Papir (u kutiji unutarnje jedinice)

Priručnik za rukovanje:

- Brzi vodič za osnovnu upotrebu
- Format: Papir (u kutiji unutarnje jedinice)

Referentni vodič za korisnika:

- Detaljne upute korak-po-korak i informacije kao podloga za osnovno i napredno korištenje
- Format: digitalne datoteke na <https://www.daikin.eu>. Upotrijebite funkciju pretraživanja 🔍 kako biste pronašli svoj model.

Najnovije revizije priložene dokumentacije možete pronaći na regionalnim Daikin internetskim stranicama ili zatražiti od trgovca.

Originalna dokumentacija napisana je na engleskom. Svi ostali jezici su prijevodi.

2 Sigurnosne upute za korisnika

Uvijek se pridržavajte sljedećih sigurnosnih uputa i odredbi.

2.1 Općenito



UPOZORENJE

Ako NISTE sigurni kako se rukuje uređajem, obratite se instalateru.



UPOZORENJE

Uređaj smiju koristiti djeca starija od 8 godina i osobe sa smanjenim fizičkim, osjetilnim ili mentalnim sposobnostima, ili s nedostatnim iskustvom i znanjem,

ako imaju nadzor ili dobivaju upute o uporabi od uređaja na siguran način i razumiju uključene rizike.

Djeca se NE SMIJU igrati s uređajem.

Čišćenje i korisničko održavanje NE SMIJU obavljati djeca bez nadzora.

UPOZORENJE

Da spriječite električni udar ili požar:

- NE ispirite uređaj vodom.
- NE rukujte uređajem mokrim rukama.
- NEMOJTE na uređaj stavljati nikakve predmete koji sadrže vodu.

OPREZ

- NE stavljajte nikakve predmete ili opremu na gornju ploču uređaja.
- NE sjedite i NE stojte na uređaju te se NE penjite na njega.

- Uređaji su označeni sljedećim simbolom:



To znači da se električni i elektronički proizvodi NE SMIJU miješati s ostalim nerazvrstanim kućanskim otpadom. Sustav NE pokušavajte rastaviti sami: rastavljanje sustava, postupanje s rashladnim sredstvom, uljem i svim ostalim dijelovima MORATE prepustiti ovlaštenom instalateru koji će to obaviti u skladu s važećim zakonima.

Uređaji se u specijaliziranom pogonu MORAJU obraditi za ponovnu upotrebu, recikliranje i uklanjanje. Osiguravanjem pravilnog odlaganja ovog proizvoda pomažete u sprečavanju mogućih negativnih posljedica za okoliš i ljudsko zdravlje. Više informacija zatražite od svog instalatera ili nadležnih lokalnih tijela.

- Baterije su označene sljedećim simbolom:



To znači da se baterije NE SMIJU miješati s ostalim nerazvrstanim kućanskim otpadom. Ako je ispod simbola otisnut kemijski simbol, taj kemijski simbol znači da baterija sadrži teške metale iznad određene koncentracije.

Moguće oznake kemikalija su: Pb: olovo (>0,004%).

Iskorištene baterije se u specijaliziranom pogonu MORAJU obraditi za ponovnu upotrebu. Osiguravanjem pravilnog odlaganja iskorištenih baterija pomažete u sprečavanju mogućih negativnih posljedica za okoliš i ljudsko zdravlje.

2.2 Upute za siguran rad

UPOZORENJE: BLAGO ZAPALJIVI MATERIJAL

Rashladno sredstvo u sustavu je blago zapaljivo.

OPREZ

NEMOJTE stavljajte prst, šipke ili druge predmete u ulazne ili izlazne ispuhe. Budući da se ventilator vrti velikom brzinom, uzrokovat će povredu.

UPOZORENJE

- NEMOJTE pokušavati sami rastaviti, popraviti, premjestiti, preinačiti ili ponovo postaviti klima uređaj, jer nepravilno rastavljanje ili postavljanje može prouzročiti udar struje ili požar. Obratite se vašem trgovcu.
- Ako slučajno procuri rashladno sredstvo, pazite da nema otvorenog plamena. Rashladno sredstvo je posve sigurno, nije otrovno, blago je zapaljivo, ali proizvodi otrovni plin ako slučajno procuri u prostoriju gdje ima zapaljivog plina od grijača, plinskog kuhala itd. Neka uvijek stručno osoblje servisa provjeri je li mjesto procurivanja popravljeno, prije ponovnog puštanja u rad.

OPREZ

UVIJEK koristite bežični daljinski upravljač ili drugo korisničko sučelje (ako je primjenjivo) za podešavanje kuta lamela i krilaca. Ako lamele i krilca pomičete na silu rukom dok se njišu, mehanizam će se pokvariti.

OPREZ

NIKADA ne izlažite malu djecu, biljke ili životinje izravnom strujanju zraka.

UPOZORENJE

NE postavljajte predmete ispod unutarnje i/ili vanjske jedinice koje se mogu smočiti. U suprotnom, kondenzacija na jedinici ili cijevima rashladnog sredstva, nečistoća filtra zraka ili začepljenje odvoda mogu uzrokovati kapanje pa se predmeti ispod jedinice mogu zaprljati ili oštetiti.

3 O sustavu

UPOZORENJE

U blizini klima uređaja NEMOJTE odlagati spremnik sa zapaljivim raspršivačem i NEMOJTE koristiti raspršivače pored jedinice. To može prouzročiti požar.

UPOZORENJE

- Rashladno sredstvo u jedinici je blago zapaljivo, ali normalno NE curi iz sustava. Ako rashladno sredstvo procuruje u prostoriju, u dodiru s plamenikom, grijačem ili štednjakom može dovesti do požara ili stvaranja štetnog plina.
- ISKLJUČITE sve uređaje za grijanje plamenom, prozračite prostoriju i obratite se trgovcu kod kojeg ste kupili uređaj.
- NEMOJTE upotrebljavati uređaj dok serviser ne potvrdi da je popravljen dio iz kojeg je curilo rashladno sredstvo.

UPOZORENJE

- NEMOJTE bušiti ili paliti dijelove kruga rashladnog sredstva.
- NEMOJTE koristiti nikakva sredstva za ubrzavanje odleđivanja ili čišćenje, osim onih koje je preporučio proizvođač.
- Imajte na umu da rashladno sredstvo u sustavu nema mirisa.

UPOZORENJE

Uređaj treba biti pohranjen u prostoriji u kojoj nema stalno uključenih izvora paljenja (primjer: otvoreni plamen, uključeni plinski uređaj ili uključeni električni grijač).

OPASNOST: OPASNOST OD STRUJNOG UDARA

Da biste očistili klima uređaj ili filter za zrak, svakako zaustavite rad i PREKINITE svako električno napajanje. U protivnom, može doći do udara struje što će uzrokovati povredu.

OPREZ

Nakon duže upotrebe, provjerite ima li oštećenja na postolju ili spojnicama uređaja. Ako je oštećeno, uređaj može pasti i uzrokovati povredu.

UPOZORENJE

Morate biti oprezni s ljestvama kada radite na visini.

OPASNOST: OPASNOST OD STRUJNOG UDARA

Prije čišćenja zaustavite rad, ISKLJUČITE uređaj pomoću prekidača, ili izvucite kabel za napajanje. U protivnom, može doći do udara struje što će uzrokovati povredu.

UPOZORENJE

Kod neuobičajene pojave (kao miris paljevine itd.), zaustavite rad i ISKLJUČITE električno napajanje.

Nastavak rada u takvim uvjetima može uzrokovati kvar, udare struje ili požar. Obratite se vašem trgovcu.

OPREZ

Ovaj uređaj je opremljen električnim zaštitnim napravama, kao što je detektor curenja rashladnog sredstva. Da bi one bile učinkovite, jedinica mora nakon instaliranja cijelo vrijeme imati električno napajanje, osim nakratko tijekom servisiranja.

3 O sustavu

UPOZORENJE: BLAGO ZAPALJIVI MATERIJAL

Rashladno sredstvo u sustavu je blago zapaljivo.

OPREZ

Ovaj uređaj je opremljen električnim zaštitnim napravama, kao što je detektor curenja rashladnog sredstva. Da bi one bile učinkovite, jedinica mora nakon instaliranja cijelo vrijeme imati električno napajanje, osim nakratko tijekom servisiranja.

NAPOMENA

NEMOJTE koristiti sustav klima uređaja za druge namjene. Kako biste izbjegli smanjenje kvalitete, jedinicu NEMOJTE upotrebljavati za rashlađivanje preciznih instrumenata, hrane, biljaka, životinja ili umjetnina.

3.1 Unutarnja jedinica

OPREZ

NEMOJTE stavljajte prst, šipke ili druge predmete u ulazne ili izlazne ispuhe. Budući da se ventilator vrti velikom brzinom, uzrokovat će povredu.

i INFORMACIJA

Razina tlaka zvuka je niža od 70 dBA.

! UPOZORENJE

- NEMOJTE pokušavati sami rastaviti, popraviti, premjestiti, preinačiti ili ponovo postaviti klima uređaj, jer nepravilno rastavljanje ili postavljanje može prouzročiti udar struje ili požar. Obratite se vašem trgovcu.
- Ako slučajno procuri rashladno sredstvo, pazite da nema otvorenog plamena. Rashladno sredstvo je posve sigurno, nije otrovno, blago je zapaljivo, ali proizvodi otrovni plin ako slučajno procuri u prostoriju gdje ima zapaljivog plina od grijača, plinskog kuhala itd. Neka uvijek stručno osoblje servisa provjeri je li mjesto procurivanja popravljeno, prije ponovnog puštanja u rad.

i INFORMACIJA

Sljedeće ilustracije su samo primjer i NE MORAJU u potpunosti odgovarati izvedbi vašeg sustava.

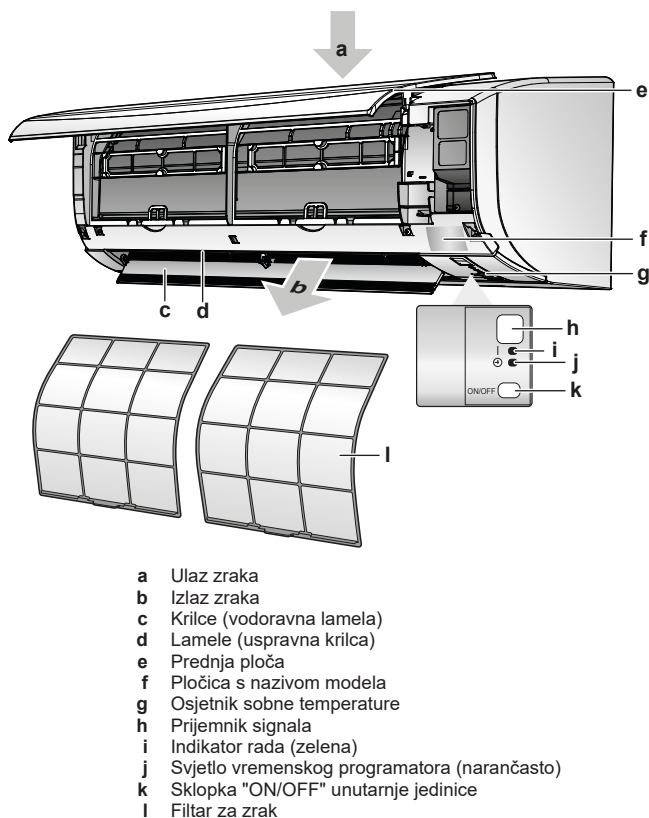

- a Ulaz zraka
- b Izlaz zraka
- c Krilce (vodoravna lamela)
- d Lamele (uspravna krilca)
- e Prednja ploča
- f Pločica s nazivom modela
- g Osjetnik sobne temperature
- h Prijemnik signala
- i Indikator rada (zelena)
- j Svjetlo vremenskog programatora (narančasto)
- k Sklopka "ON/OFF" unutarnje jedinice
- l Filtar za zrak

ON/OFF tipka (uključeno / isključeno)

Ako nedostaje korisničko sučelje (npr. bežični daljinski upravljač), možete koristiti tipku "ON/OFF" unutarnje jedinice za pokretanje/zaustavljanje rada. Kada se rad pokrene tom tipkom, koriste se sljedeće postavke:

- Način rada = Automatski
- Postavka temperature = 25°C
- Brzina strujanja zraka = Automatski

3.2 O korisničkom sučelju**Bežični daljinski upravljač****i** INFORMACIJA

Unutarnja jedinica se isporučuje s bežičnim daljinskim upravljačem kao korisničkim sučeljem. Ovaj priručnik opisuje samo rad s ovim korisničkim sučeljem. Ako je povezano drugo korisničko sučelje, pogledajte priručnik za uporabu tog korisničkog sučelja.

- **Izravno sunčevo svjetlo.** NEMOJTE izlagati bežični daljinski upravljač izravnom sunčevom svjetlu.
- **Prašina.** Prašina na odašiljaču signala ili prijemuniku smanjit će osjetljivost. Obrišite prašinu mekom tkaninom.
- **Fluorescentna rasvjeta.** Signalna komunikacija može biti onemogućena ako u prostoriji postoji fluorescentna svjetiljka. U tom se slučaju obratite vašem instalateru.
- **Ostali uređaji.** Ako signali bežičnog daljinskog upravljača pokreću neke druge uređaje, premjestite te uređaje ili se obratite svom instalateru.
- **Zavjese.** Pazite da zavjese ili drugi predmeti NE blokiraju signal između jedinice i bežičnog daljinskog upravljača.

! NAPOMENA

- NEMOJTE ispustiti bežični daljinski upravljač.
- NEMOJTE dopustiti da se bežični daljinski upravljač smoči.

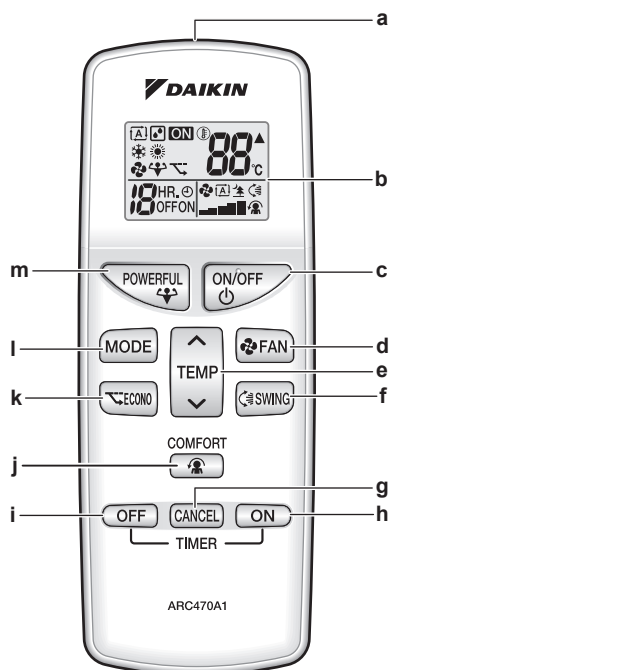
3.2.1 Komponente: Bežični daljinski upravljač

- a Odašiljač signala
- b LCD zaslon
- c ON/OFF tipka (uključeno/isključeno)
- d Tipka podešavanja ventilatora
- e Tipka za podešavanje temperature
- f Tipka njihanja
- g Gumb za otkazivanje vremenskog programatora (timera)
- h Tipka ON TIMER
- i tipka OFF TIMER
- j Tipka COMFORT AIRFLOW
- k Tipka ECONO
- l Tipka izbornika načina rada 'MODE'
- m Tipka snažnog rada - POWERFUL

4 Prije puštanja u rad

3.2.2 Status: LCD zaslon bežičnog daljinskog upravljača

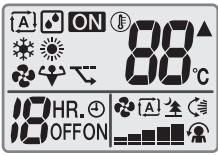

Ikona	Opis
	Način rada = Automatski
	Način rada = Sušenje
	Način rada = Grijanje
	Način rada = Hlađenje
	Način rada = Samo ventilator
	Aktivan je snažan rad POWERFUL
	Aktivan štedljivi rad ECONO
ON	Aktivan je rad
	Unutarnja jedinica prima signal od korisničkog sučelja
	Postavka trenutne temperature
	Brzina strujanja zraka = Automatski
	Brzina strujanja zraka = Tih rad unutarnje jedinice
	Brzina strujanja zraka = Jako
	Brzina strujanja zraka = Srednje jako
	Brzina strujanja zraka = Srednje
	Brzina strujanja zraka = Srednje slabo
	Brzina strujanja zraka = Slabo
	Aktivan udoban rad COMFORT
	Aktivno je automatsko vertikalno njihanje
	Aktivan je ON TIMER
	Aktivan je OFF TIMER

3.2.3 Rukovanje bežičnim daljinskim upravljačem

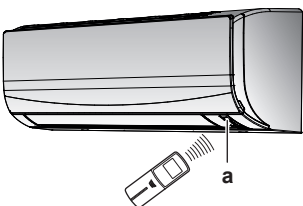

a Prijemnik infracrvenog signala

- 1 Usmjerite predajnik signala prema prijemniku infracrvenog signala na unutarnjoj jedinici (maksimalna udaljenost za komunikaciju je 7 m).

Rezultat: Kada unutarnja jedinica primi signal od bežičnog daljinskog upravljača, čuje se zvučni signal:

Zvuk	Opis
"biip"- "biip"	Počinje rad jedinice.
"biip"	Promjene postavki.
Dugi "biip"	Rad jedinice se zaustavlja.

4 Prije puštanja u rad

4.1 Postavljanje držača bežičnog daljinskog upravljača

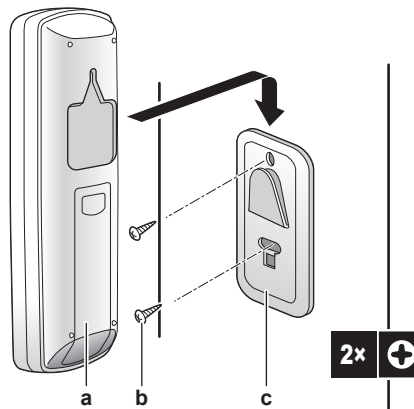

- a Bežični daljinski upravljač
b Vijci (nisu u isporuci)
c Držač bežičnog daljinskog upravljača

- 1 Odaberite mjesto gdje će signali dosegnuti jedinicu.
- 2 Pričvrstite nosač vijcima na zid ili slično mjesto.
- 3 Objesite bežični daljinski upravljač na držač.

4.2 Za umetanje baterija

Baterije će trajati približno 1 godinu.

- 1 Uklonite poklopac na poleđini.
- 2 Umetnite obje baterije odjednom.
- 3 Vratite poklopac na mjesto.

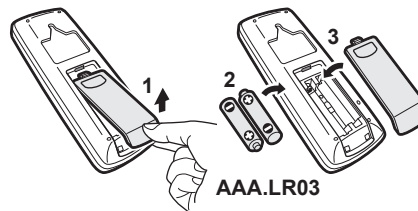

4.3 Za uključivanje električnog napajanja

- 1 Uključite prekidač strujnog kruga.

Rezultat: Krilce na unutarnjoj jedinici će se otvoriti i zatvoriti da zauzmu početni položaj.

5 Rad



INFORMACIJA

Unutarnja jedinica se isporučuje s bežičnim daljinskim upravljačem kao korisničkim sučeljem. Ovaj priručnik opisuje samo rad s ovim korisničkim sučeljem. Ako je povezano drugo korisničko sučelje, pogledajte priručnik za uporabu tog korisničkog sučelja.

5.1 Raspon rada

Za siguran i djelotvoran rad, sustav upotrebljavajte u slijedećem rasponu temperature i vlažnosti.

Način rada	Raspon rada
Hlađenje ^{(a)/(b)}	<ul style="list-style-type: none"> Vanjska temperatura: -10~48°C DB Unutarnja temperatura: 18~32°C DB Unutarnja vlaga: ≤80%
Grijanje ^(a)	<ul style="list-style-type: none"> Vanjska temperatura: -15~24°C DB Unutarnja temperatura: 10~30°C DB
Sušenje ^(a)	<ul style="list-style-type: none"> Vanjska temperatura: -10~48°C DB Unutarnja temperatura: 18~32°C DB Unutarnja vlaga: ≤80%

^(a) Sigurnosni uređaj može zaustaviti rad sustava ako jedinica radi izvan svog radnog opsega.

^(b) Može se pojaviti kondenzat i kapanje vode ako jedinica radi izvan svog radnog opsega.

5.2 Kada koristiti pojedinu funkciju

Za određivanje koju funkciju koristiti možete se poslužiti sljedećom tablicom:

Funkcija	Zadaci
Osnovne funkcije	
Načini rada i temperatura	Za pokretanje/zaustavljanje sustava i podešavanje temperature: <ul style="list-style-type: none"> Grijanje ili hlađenje prostorije. Puhanje zraka u prostoriju bez grijanja ili hlađenja. Smanjivanje vlažnosti u prostoriji. U načinu 'Automatic', primjerena temperatura i način rada biraju se automatski.
Smjer strujanja zraka	Za podešavanje smjera strujanja zraka (njihanje krilca ili fiksni položaj).
Brzina strujanja zraka	Za podešavanje količine zraka puhanog u prostoriju. Za tiši rad.
Napredne funkcije	
ECONO - Štedljiv način rada	Za korištenje sustava kada koristite još neke uređaje koji troše energiju. Za štednju energije.
COMFORT - Udoban način rada	Da se postigne udobno strujanje zraka koji NE puše izravno na ljude u prostoriji.
POWERFUL - Snažno	Za brzo hlađenje ili grijanje prostorije.
ON timer + OFF timer	Za automatsko uključivanje ili isključivanje sustava.

5.3 Način rada i zadana temperatura

Kada. Podesite način rada sustava i zadajte temperaturu kada želite:

- Grijanje ili hlađenje prostorije
- Puhanje zraka u prostoriju bez grijanja ili hlađenja
- Smanjivanje vlažnosti u prostoriji

Što. Sustav radi različito ovisno o korisnikovom izboru.

Postavka	Opis
Automatski	Sustav hladi ili grije prostoriju do zadane vrijednosti temperature. Ako je potrebno automatski se prebacuje između hlađenja i grijanja.
Sušenje	Sustav smanjuje vlažnost u prostoriji.
Grijanje	Sustav grije prostoriju do zadane vrijednosti temperature.
Hlađenje	Sustav hladi prostoriju do zadane vrijednosti temperature.
Ventilator	Sustav samo upravlja protokom zraka (brzinom i smjerom strujanja zraka). Sustav NE upravlja temperaturom.

Dodatne informacije:

- Vanjska temperatura.** Učinak hlađenja ili grijanja se smanjuje kada je vanjska temperatura previsoka ili preniska.
- Način rada odležavanja.** Tijekom grijanja, na vanjskoj jedinici se može pojaviti inje i smanjiti sposobnost grijanja. U tom se slučaju sustav se automatski prebacuje u način rada za odmrzavanje da otopi inje. Tijekom odmrzavanja NEMA strujanja toplog zraka iz unutrašnje jedinice.

5.3.1 Za pokretanje/zaustavljanje načina rada i podešavanje temperature

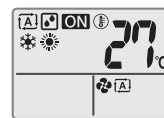

ON: Jedinica radi.

: Način rada = Automatski

: Način rada = Sušenje

: Način rada = Grijanje

: Način rada = Hlađenje

: Način rada = Samo ventilator



88°C

: Prikazuje zadanu temperaturu.

- Pritisnite **MODE** jedanput ili više puta da izaberete način rada.

Rezultat: Način rada će biti zadan kroz slijedeći redoslijed:



- Pritisnite **ON/OFF** za **pokretanje** rada.

Rezultat: Na zaslonu se prikazuje **ON**.

Rezultat: Pali se žaruljica 'OPERATION' (Rad).



5 Rad

- 3 Pritisnite jedanput ili više puta ∇ ili \blacktriangle na tipki  da snizite ili povicite **temperaturu**.

Napomena: Kada koristite način rada 'Sušenje' ili 'Samo ventilator', nije moguće podešavanje temperature.

- 4 Pritisnite  za **zaustavljanje** rada.

Rezultat: **ON** nestaje sa zaslona.



Rezultat: Žaruljica indikatora rada 'OPERATION' se gasi.

5.3.2 Brzina strujanja zraka

INFORMACIJA

- Kada koristite način rada 'Sušenje', NIJE MOGUĆE podešavanje brzine strujanja zraka.
- Brzina protoka zraka u načinu grijanja će se smanjiti kako bi se izbjeglo stvaranje strujanja hladnog zraka. Kad temperatura protoka zraka poraste, rad će se nastaviti na zadanoj brzini protoka zraka.

- 1 Pritisnite  da biste izabrali:

	5 razina brzina strujanja zraka, od "—" do "■"
	Automatski rad podešavanja protoka zraka
	Tih rad unutrašnje jedinice. Kada je protok zraka podešen na "▲", šum iz jedinice postaje tiši.

INFORMACIJA

Ako jedinica dosegne zadanu vrijednost temperature:

- U načinu grijanja, ventilator će prestati raditi.
- U načinu hlađenja, ventilator će nastaviti raditi s trenutnom brzinom protoka zraka.

Za podešavanje brzine strujanja zraka

- 1 Pritisnite  da promijenite postavke protoka zraka kako slijedi:



5.3.3 Smjer strujanja zraka

Kada. Podesite smjer strujanja zraka po želji.

Što. Sustav usmjerava strujanje zraka različito ovisno o izboru korisnika (njihanje lamela ili fiksni položaj). On to čini pomicanjem vertikalnih lamela.

Postavka	Smjer strujanja zraka
 Vertikalno automatsko njihanje	Pomiče gore i dolje.
[—]	Ostaje u fiksnom položaju.

OPREZ

- UVIJEK koristite korisničko sučelje (npr. bežični daljinski upravljač) za podešavanje kuta krilca usmjernika. Ako na silu rukom pomičete krilce dok se njiše, mehanizam će se pokvariti.
- Budite pažljivi kada podešavate okomite lamele. Unutar izlaznog otvora za zrak ventilator se okreće velikom brzinom.

Raspon pomicanja krilca se mijenja u skladu s načinom rada. Krilce će stati u gornjem položaju kada se brzina strujanja promijeni na 'slabo' tijekom postavke njihanja gore i dolje.

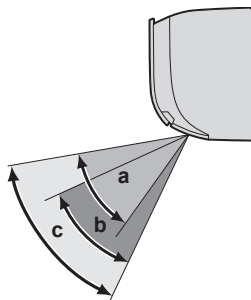

- a Raspon pomicanja krilca u postupku hlađenja ili sušenja
- b Raspon pomicanja krilca tijekom grijanja
- c Raspon pomicanja krilca u načinu 'Samo ventilator'

Za podešavanje smjera strujanja zraka

- 1 Za korištenje automatskog njihanja, pritisnite .

Rezultat: Na zaslonu se pojavljuje .

Rezultat: Usmjernik (vodoravno krilce) će se početi njihati.

- 2 Za korištenje fiksnog položaja, pritisnite  kada krilce dođe u željeni položaj.

Rezultat:  nestaje sa zaslona.

Za podešavanje lamela (uspravna krilca)

- 1 Držite 1 ili oba gumba i mičite lamele.

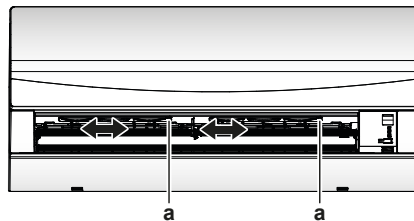

a Gumbi

INFORMACIJA

Ako je jedinica postavljena u kutu prostorije, lamele treba usmjeriti tako da ne gledaju prema zidu. Učinkovitost će se smanjiti ako zid priječi strujanje zraka.

5.3.4 Način rada 'Comfort Airflow' (Udobno strujanje)

Ovaj način se može koristiti tijekom **grijanja** ili **hlađenja**. On će osigurati udobno strujanje koje NIJE usmjereno izravno na ljude u prostoriji. Sustav automatski podešava fiksni položaj strujanja zraka prema gore kod Hlađenja i prema dolje kod Grijanja.

Postupak hlađenja

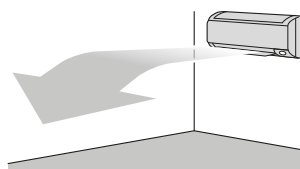

Postupak grijanja

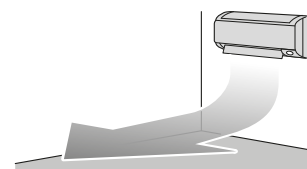

INFORMACIJA

Načini rada 'Powerful' i 'Comfort airflow' NE MOGU se upotrebljavati istodobno. Prednost ima posljednja odabrana funkcija. Ako se odabere vertikalno automatsko njihanje, način rada 'Comfort airflow' će biti ukinut.

Pokretanje/zaustavljanje COMFORT AIRFLOW rada

- 1 Pritisnite  za pokretanje.

Rezultat: Položaj krilca će se promijeniti, na zaslonu se prikazuje , i brzina strujanja se podešava automatski.

Način rada	Položaj krilca...
Hlađenje/Sušenje	Gore
Grijanje	Dolje

Napomena: 'Comfort' strujanje NIJE dostupno u načinu rada 'Samo ventilator'.

- 2 Pritisnite  za zaustavljanje.

Rezultat: Krilce će se vratiti u položaj prije COMFORT AIRFLOW načina rada; i  nestaje sa zaslona.

5.3.5 Pojačani POWERFUL način rada

Ova funkcija brzo maksimalno pojačava učinak hlađenja/grijanja u bilo kojem načinu rada. Možete dobiti maksimalni kapacitet.

INFORMACIJA

'Powerful' način rada NE MOŽE se koristiti zajedno s načinima rada ECONO ili COMFORT AIRFLOW. Prednost ima posljednja odabrana funkcija.

Pojačani način rada NEĆE povećati kapacitet jedinice ako ona već radi maksimalnim kapacitetom.



Pokretanje/zaustavljanje POWERFUL rada

- 1 Pritisnite  za pokretanje.

Rezultat: Na zaslonu se prikazuje . Pojačani način rada traje 20 minuta; nakon toga, rad se vraća u prethodno zadani način.

- 2 Pritisnite  za zaustavljanje.

Rezultat:  nestaje sa zaslona.

Napomena: 'Powerful' način rada može se odabrati samo kada jedinica radi. Ako pritisnete  ili ako promijenite način rada, rad će se prekinuti;  nestaje sa zaslona.

5.3.6 ECONO rad

To je funkcija koja omogućava učinkovit rad uz ograničavanje maksimalne vrijednosti potrošnje struje. Ta je funkcija korisna za slučaj kada treba paziti da se ne aktivira zaštitna strujna sklopka ako uređaj radi istodobno s drugim uređajima.

INFORMACIJA

- Načini rada 'Powerful' i 'Econo' se NE MOGU upotrebljavati istodobno. Prednost ima posljednja odabrana funkcija.
- ECONO način rada smanjuje potrošnju struje vanjske jedinice tako što ograničava broj okretaja kompresora. Ako je potrošnje energije već niska, 'Econo' rad NEĆE sniziti potrošnju električne energije.

Pokretanje/zaustavljanje ECONO rada

- 1 Pritisnite  za pokretanje.

Rezultat: Na zaslonu se prikazuje .

- 2 Pritisnite  za zaustavljanje.

Rezultat:  nestaje sa zaslona.

5.3.7 Rad OFF/ON vremenskog programatora

Funkcije vremenskog programatora su korisne za automatsko uključivanje/isključivanje klima uređaja noću i ujutro. Također možete upotrebljavati i kombinacije tipki 'OFF Timer' i 'ON Timer'.

INFORMACIJA

Programirajte vrijeme ponovo u slučaju:

- Ako je zaštitna sklopka isključila jedinicu.
- Ako je došlo do nestanka struje.
- Nakon zamjene baterija u bežičnom daljinskom upravljaču.

Pokretanje/zaustavljanje 'ON timer' rada

- 1 Pritisnite  za pokretanje.

Rezultat: Na zaslonu se pojavljuje  ON i pali se svjetlo vremenskog programatora (timer).

INFORMACIJA

Svaki put kada se pritisne tipka , vrijeme ide naprijed za 1 sat. Vrijeme programatora se može podesiti između 1 do 12 sati.

- 2 Pritisnite  za zaustavljanje.

Rezultat:  ON nestaje sa zaslona i svjetlo vremenskog programatora se gasi.

Pokretanje/zaustavljanje 'OFF timer' rada

INFORMACIJA

Kada podesite VRIJEME ISKLJUČIVANJA/UKLJUČIVANJA, podešeno vrijeme pohranjeno je u memoriji. Memorija se briše kada se zamjene baterije bežičnog daljinskog upravljača.

Noćni način rada

Kada je postavljen OFF timer način rada, klima uređaj automatski podešava temperaturu (0,5°C više u hlađenju i 2,0°C niže u grijanju), kako bi se spriječilo prejako hlađenje/grijanje i zajamčila udobna temperatura za spavanje.

Koristite ovu značajku ako jedinica radi, a vi želite zaustaviti rad nakon nekog vremena.

- 1 Pritisnite  za pokretanje.

Rezultat: Na zaslonu se pojavljuje  OFF i pali se svjetlo vremenskog programatora (timer).

INFORMACIJA

Svaki put kada se pritisne tipka , vrijeme ide naprijed za 1 sat. Vrijeme programatora se može podesiti između 1 do 9 sati.

- 2 Pritisnite  za zaustavljanje.

Rezultat:  OFF nestaje sa zaslona i svjetlo vremenskog programatora se gasi.

Kombiniranje vremena uključivanja (ON timer) i isključivanja (OFF timer)

- 1 O podešavanju vremenskog programatora pogledajte u poglavljima "Pokretanje/zaustavljanje 'OFF timer' rada" [▶ 9] i "Pokretanje/zaustavljanje 'ON timer' rada" [▶ 9].

6 Štednja energije i optimalan rad

Rezultat: Na zaslonu se prikazuje OFF i ON.

- 2 Primjer onoga što se prikazuje na zaslonu ako kombinirate 2



tajmera:

6 Štednja energije i optimalan rad



INFORMACIJA

- Čak i kada je jedinica isključena, ona troši struju.
- Kada se nakon nestanka struja ponovo vrati, uspostaviti će se prethodno izabrani način rada.



OPREZ

NIKADA ne izlažite malu djecu, biljke ili životinje izravnom strujanju zraka.



NAPOMENA

NEMOJTE stavljati ispod unutrašnje i/ili vanjske jedinice ništa što bi se moglo smočiti. U protivnom, kondenzacija na jedinici ili rashladnim cijevima, nečistoća filtra za zrak ili začepljenje odvoda mogu uzrokovati kapanje i smočiti ili oštetiti predmete koji se nalaze ispod.



UPOZORENJE

U blizini klima uređaja NEMOJTE odlagati spremnik sa zapaljivim raspršivačem i NEMOJTE koristiti raspršivače pored jedinice. To može prouzročiti požar.



OPREZ

NEMOJTE uključivati sustav ako koristite insekticid za sobu na bazi dima. Kemikalije se mogu nakupiti u jedinici i ugroziti zdravlje onih koji su preosjetljivi na takve kemikalije.

Obratite pažnju na slijedeće mjere opreza kako biste osigurali da sustav pravilno radi.

- Spriječite da izravno sunčevo svjetlo ulazi u prostoriju tokom hlađenja, zavjesama ili žaluzinama.
- Osigurajte dobro prozračivanje prostora. NEMOJTE zapriječiti ni jedan otvor za provjetranje.
- Često prozračujte. Duže korištenje zahtijeva posvećivanje posebne pažnje provjetranju.
- Držite vrata i prozore zatvorene. Ako vrata i prozori ostanu otvoreni, zrak će strujati van iz prostorije i smanjivati učinak hlađenja ili grijanja.
- Pazite da prostoriju NE rashladite ili zagrijete prekomjerno. Održavanje temperature na umjerenj razini pomaže u štednji energije.
- NIKADA ne stavljajte predmete blizu izlaznog ili ulaznog otvora za zrak na jedinici. To može prouzročiti smanjeni učinak grijanja/hlađenja ili zaustaviti rad uređaja.
- Isključite prekidač kada jedinicu NE koristite u dužim razdobljima. Ako je prekidač postavljen na uključeno, jedinica troši struju. Da biste osigurali nesmetan rad uređaja, uključite prekidač 6 sati prije puštanja uređaja u rad.
- Jedinica se može znojiti kada je vlaga veća od 80% ili kada je izlazni otvor izljeva začepljen.
- Za udoban okoliš pravilno podesite temperaturu prostorije. Izbjegavajte pretjerano grijanje ili hlađenje. Uzmite u obzir da je potrebno neko vrijeme da sobna temperatura postigne vrijednost zadane temperature. Razmislite o upotrebi mogućnosti podešavanja timera.

- Podesite smjer strujanja zraka da se izbjegne skupljanje hladnog zraka na podu ili toplog zraka ispod stropa. (Gore prema stropu tijekom hlađenja ili sušenja, a tijekom grijanja ga usmjerite prema dolje.)
- Izbjegavajte izravno strujanje prema onima koji borave u prostoriji.
- Da bi se štedjela energija, podesite sustav da radi unutar preporučenog raspona temperature (26~28°C za hlađenje i 20~24°C za grijanje).

7 Održavanje i servisiranje

7.1 Pregled: održavanje i servisiranje

Instalater mora provesti godišnje održavanje.

O rashladnom sredstvu

Ovaj proizvod sadrži fluorirane stakleničke plinove. NE ispuštajte plinove u atmosferu.

Vrsta rashladnog sredstva: R32

Vrijednost potencijala globalnog zatopljenja (GWP): 675



NAPOMENA

Održavanje MORA provoditi ovlaštenu instalater ili servisni tehničar.

Preporučujemo da obavite održavanje najmanje jednom godišnje. Međutim, važeći zakonski propisi mogu zahtijevati kraće rokove održavanja.



UPOZORENJE

- Rashladno sredstvo u jedinici je blago zapaljivo, ali normalno NE curi iz sustava. Ako rashladno sredstvo procuruje u prostoriju, u dodiru s plamenikom, grijačem ili štednjakom može dovesti do požara ili stvaranja štetnog plina.
- ISKLUČITE sve uređaje za grijanje plamenom, prozračite prostoriju i obratite se trgovcu kod kojeg ste kupili uređaj.
- NEMOJTE upotrebljavati uređaj dok serviser ne potvrdi da je popravljen dio iz kojeg je curilo rashladno sredstvo.



UPOZORENJE

- NEMOJTE bušiti ili paliti dijelove kruga rashladnog sredstva.
- NEMOJTE koristiti nikakva sredstva za ubrzanje odleđivanja ili čišćenje, osim onih koje je preporučio proizvođač.
- Imajte na umu da rashladno sredstvo u sustavu nema mirisa.



UPOZORENJE

Uređaj treba biti pohranjen u prostoriji u kojoj nema stalno uključениh izvora paljenja (primjer: otvoreni plamen, uključeni plinski uređaj ili uključeni električni grijač).



OPASNOST: OPASNOST OD STRUJNOG UDARA

Da biste očistili klima uređaj ili filter za zrak, svakako zaustavite rad i PREKINITE svako električno napajanje. U protivnom, može doći do udara struje što će uzrokovati povredu.



UPOZORENJE

Da spriječite električni udar ili požar:

- NE ispirite uređaj vodom.
- NE rukujte uređajem mokrim rukama.
- NEMOJTE na uređaj stavljati nikakve predmete koji sadrže vodu.



OPREZ

Nakon duže upotrebe, provjerite ima li oštećenja na postolju ili spojnica uređaja. Ako je oštećeno, uređaj može pasti i uzrokovati povredu.



OPREZ

NEMOJTE dodirivati rashladne diskove izmjenjivača topline. Ti rashladni diskovi su oštri i uzrokovat će povredu.



UPOZORENJE

Morate biti oprezni s ljestvama kada radite na visini.



NAPOMENA

Upotrebljavajte samo Daikin servisne dijelove.

7.2 Čišćenje unutrašnje jedinice i bežičnog daljinskog upravljača



OPASNOST: OPASNOST OD STRUJNOG UDARA

Prije čišćenja zaustavite rad, ISKLJUČITE uređaj pomoću prekidača, ili izvucite kabel za napajanje. U protivnom, može doći do udara struje što će uzrokovati povredu.



NAPOMENA

- NEMOJTE upotrebljavati benzin, benzen, razrjeđivač, prah za poliranje ili tekuće insekticide. **Moguća posljedica:** Izbljeđivanje boje i izobličenja.
- NEMOJTE koristiti vodu koja je toplija od 40°C. **Moguća posljedica:** Izbljeđivanje boje i izobličenja.
- NEMOJTE upotrebljavati sredstva za poliranje.
- NEMOJTE upotrebljavati četku za struganje. **Moguća posljedica:** Površinski zaštitni sloj se guli.
- Kao krajnji korisnik, NIKADA ne smijete čistiti unutar dijelova jedinice; taj posao mora izvesti kvalificirana servisna osoba. Obratite se vašem trgovcu.

- 1 Čistiti mekom krpom. Ako se mrlje teško uklanjaju, upotrijebite vodu ili neutralni deterdžent.

7.3 Kako očistiti prednju ploču

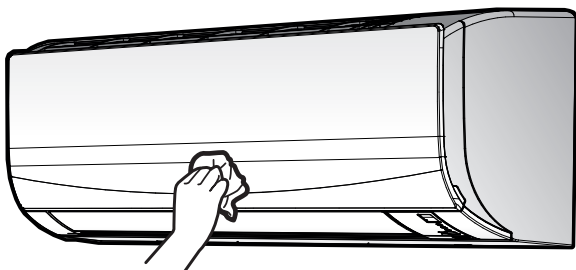

- 1 Očistite prednju ploču mekom krpom. Ako se mrlje teško uklanjaju, upotrijebite vodu ili neutralni deterdžent.

7.4 O filtrima za zrak

Ako jedinica radi sa zamazanim filtrima to znači da filter:

- NE MOŽE dezodorirati zrak,
- NE MOŽE pročišćavati zrak,
- slabije grijanje/hlađenje,
- uzrokuje neugodan miris.

7.5 Za čišćenje filtera zraka

- 1 Pritisnite jezičac na sredini svakog filtra za zrak, a zatim povucite dole.
- 2 Izvucite filtre za zrak.

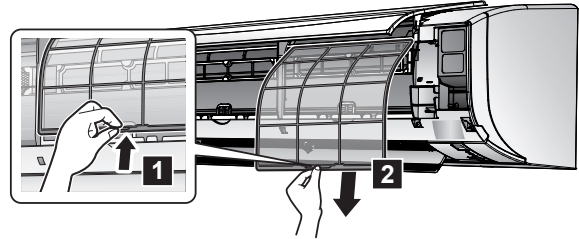

- 3 Operite filtre vodom, ili ih očistite usisivačem prašine.

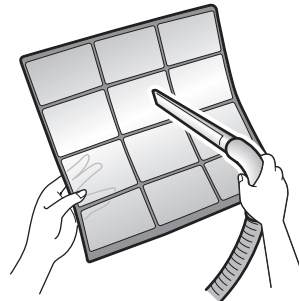

- 4 Potopite u mlaku vodu na 10 do 15 minuta.



- 5 Vratite sve filtre na njihove prvobitne položaje.





INFORMACIJA

- Ako se prašina NE skida lako, operite ih neutralnim deterdžentom razblaženim mlakom vodom. Osušite filtre na sjenovitom mjestu.
- Preporučuje se čišćenje filtera za zrak svaka 2 tjedna.

7.6 Uzmite u obzir slijedeće stavke prije dugog razdoblja mirovanja

Pokrenite jedinicu u načinu 'Samo ventilator' na nekoliko sati za isušivanje unutrašnjosti unutarnje jedinice.

- 1 Pritisnite  i odaberite način rada 'Samo ventilator'.
- 2 Pritisnite  za pokretanje rada.
- 3 Nakon prestanka rada, ISKLJUČITE prekidač električnog napajanja.
- 4 Očistite filtre za zrak i ponovo ih namjestite u originalne položaje.
- 5 Izvadite baterije iz bežičnog daljinskog upravljača.

8 Otklanjanje smetnji



INFORMACIJA

Preporučuje se periodično održavanje koje treba obaviti stručnjak. Za specijalno održavanje, obratite se vašem zastupniku. Troškove održavanja snosit će korisnik.

U nekim uvjetima rada, unutrašnjost klima uređaja može postati zaprljana nakon nekoliko sezona korištenja. Posljedica toga je slabija učinkovitost.

8 Otklanjanje smetnji

Ako nastane jedan od sljedećih kvarova, poduzmite donje mjere i obratite se Vašem dobavljaču.



UPOZORENJE

Kod neuobičajene pojave (kao miris paljevine itd.), zaustavite rad i ISKLJUČITE električno napajanje.

Nastavak rada u takvim uvjetima može uzrokovati kvar, udare struje ili požar. Obratite se vašem trgovcu.

Sustav MORA popravljati kvalificirani serviser.

Kvar	Mjere
Ako se sigurnosna naprava kao osigurač, ili strujna zaštitna sklopka - FID često aktiviraju, ili ako ON/OFF sklopka NE radi pravilno.	Sklopkom isključite glavno napajanje.
Ako voda curi iz jedinice.	Rad odmah prekinite.
Preklopnik za rad NE radi kako treba.	Isključite napajanje.
Ako na zaslonu korisničkog sučelja stoji broj jedinice i lampica pogona trepće i pojavi se kôd neispravnosti.	Obavijestite svog dobavljača i prijavite kôd neispravnosti.

Ako sustav NE radi pravilno, osim u gore spomenutim slučajevima, i nije vidljiv niti jedan od gore navedenih kvarova, pregledajte sustav u skladu sa sljedećim postupkom.



INFORMACIJA

Više informacija o otklanjanju smetnji potražite u referentnom vodiču koji je dostupan na <https://www.daikin.eu>. Koristite funkciju traženja da nađete svoj model.

Ako nakon gornjih provjera ne možete sami otkloniti problem, obratite se svom instalateru i navedite simptome, kompletan naziv modela uređaja (s brojem proizvođača, ako je moguće) i datum postavljanja (vjerojatno u jamstvenom listu).

8.1 Simptomi koji NISU neispravnost sustava

Sljedeći simptomi NISU znakovi neispravnosti sustava:

8.1.1 Simptom: Čuje se zvuk kao da teče voda

- Taj zvuk uzrokuje rashladno sredstvo koje teče u klima uređaju.
- Taj zvuk može nastati kada voda teče iz jedinice tijekom postupka hlađenja ili sušenja.

8.1.2 Simptom: Čuje se zvuk puhanja

Taj zvuk nastaje kada se promijeni smjer protoka rashladnog sredstva kroz klima-uređaj (npr. kod prelaska sa hlađenja na grijanje).

8.1.3 Simptom: Čuje se zvuk kuckanja

Taj zvuk nastaje kada se klima uređaj blago širi ili skuplja uslijed promjena temperature.

8.1.4 Simptom: Čuje se zvuk zviždanja

Taj zvuk nastaje kada rashladno sredstvo teče tijekom postupka odleđivanja.

8.1.5 Simptom: Čuje se kliktanje kada uređaj radi ili je u praznom hodu

Taj zvuk nastaje kada rade upravljački ventili hlađenja ili se čuju električni dijelovi.

8.1.6 Simptom: Čuje se zvuk pljeskanja

Taj zvuk nastaje kada vanjski uređaj usisava zrak iz prostorije (npr. odsisni ventilator, napa) dok su vrata i prozori prostorije zatvoreni. Otvorite vrata ili prozore, ili isključite vanjski uređaj.

8.1.7 Simptom: Iz uređaja izlazi bijela maglica (unutarnja jedinica)

- Kada je tijekom hlađenja velika vlažnost (u prostorijama s česticama ulja i prašine). Ako je unutrašnjost unutarnje jedinice izuzetno prijava, distribucija temperature u prostoriji postaje neujednačena. Preporučuje se čišćenje unutrašnjosti unutarnje jedinice. Obratite se svom dobavljaču za pojedinosti o čišćenju jedinice. Taj postupak zahtjeva stručnu osobu.
- Kada se klima-uređaj prebacuje na postupak grijanja, nakon postupka odmrzavanja. Vlaga koju proizvodi odleđivanje postaje para i izlazi.

8.1.8 Simptom: Jedinice mogu ispuštati neugodne mirise

Uređaj može apsorbirati mirise iz prostorija, namještaja, cigareta, itd. i zatim ih ponovo izbacivati.

8.1.9 Simptom: Ventilator vanjske jedinice se okreće dok klima uređaj ne radi

- Nakon prestanka rada.** Ventilator vanjske jedinice se nastavlja okretati daljnjih 30 sekundi zbog zaštite sustava.
- Dok klima uređaj nije uključen.** Ako je vanjska temperatura vrlo visoka, vanjski se ventilator počinje okretati zbog zaštite sustava.

8.2 Rješavanje problema na osnovi kôdova grešaka

Dijagnoza kvara pomoću bežičnog daljinskog upravljača

Ako s jedinicom dođe do problema možete prepoznati kvar provjerom koda greške putem bežičnog daljinskog upravljača. Važno je razumjeti problem i poduzeti protumjere prije poništavanja koda greške. To treba obaviti ovlašteni instalater ili vaš lokalni dobavljač.



INFORMACIJA

U servisnom priručniku pogledajte:

- Cjelovit popis kôdova grešaka
- Više smjernica za rješavanje problema za svaku pogrešku

Za provjeru koda greške pomoću bežičnog daljinskog upravljača

- Usmjerite bežični daljinski upravljač prema jedinici i pritisnite oko 5 sekunda.

Rezultat: trepće u polju prikaza postavke temperature.

- Usmjerite bežični daljinski upravljač prema jedinici i pritisnite ponovo sve dok se ne čuje postojani zvučni signal.

Rezultat: Kôd se sada prikazuje na zaslonu.

**INFORMACIJA**

- Kratki pisak i 2 uzastopna piska označavaju neodgovarajuće kodove.
- Za poništavanje prikazanog koda, držite tipku **CANCEL** 5 sekunda. Kôd će također nestati sa zaslona i ako tipku NE pritisnete unutar 1 minute.

Sustav

Kôd greške	Opis
00	Normalno
U0	Nedostatak rashladnog sredstva
U2	Otkriven previsok napon
U4	Greška prijenosa signala (između unutarnje i vanjske jedinice)
UR	Kombinirana greška unutarnje/vanjske jedinice

Unutarnja jedinica

Kôd greške	Opis
R1	Neispravna tiskana pločica unutarnje jedinice
R5	Zaštita od zaleđivanja ili kontrola visokog tlaka
R6	Neispravan motor ventilatora (DC motor)
U4	Neispravan termistor unutarnjeg izmjenjivača topline
U9	Neispravan termistor za sobnu temperaturu

Vanjska jedinica

Kôd greške	Opis
E8	Neispravnost 4-smjernog ventila
E1	Neispravna tiskana pločica vanjske jedinice
E5	Aktiviranje zaštite (kompresora) od preopterećenja
E6	Blokada kompresora
E7	Blokada DC ventilatora
E8	Preopterećenje ulaznog napajanja
F3	Nadzor temperature cijevi za kondenzat
F6	Nadzor visokog tlaka (u modu hlađenja)
H0	Neispravnost osjetnika sustava kompresora
H6	Neispravnost osjetnika položaja
H8	Greška na osjetniku DC napona / struje
H9	Neispravan termistor za vanjsku temperaturu
J3	Neispravan termistor cijevi za kondenzat
J6	Neispravan termistor vanjskog izmjenjivača topline
L3	Greška grijanja električnih dijelova
L4	Porast temperature lamela radijatora
L5	Iznenadno preopterećenje invertera (DC)
P4	Neispravan termistor lamela radijatora
F8	Greška unutarnje temperature kompresora

9 Zbrinjavanje otpada**NAPOMENA**

NEMOJTE pokušati sami rastaviti sustav: rastavljanje sustava, obrada rashladnog sredstva, ulja i drugih dijelova MORA biti u skladu s važećim propisima. Uređaji se u specijaliziranom pogonu MORAJU obraditi za ponovnu upotrebu, recikliranje i uklanjanje.





ERC



DAIKIN ISITMA VE SOĞUTMA SİSTEMLERİ SAN.TİC. A.Ş.

Gülsuyu Mahallesi, Fevzi Çakmak Caddesi, Burçak Sokak, No:20, 34848 Maltepe

İSTANBUL / TÜRKİYE

Tel: 0216 453 27 00

Faks: 0216 671 06 00

Çağrı Merkezi: 444 999 0

Web: www.daikin.com.tr

Copyright 2022 Daikin

DAIKIN EUROPE N.V.

Zandvoordestraat 300, B-8400 Oostende, Belgium

3P520336-19V 2022.09