

DAIKIN

PRIRUČNIK ZA POSTAVLJANJE

R32 Split serija

INVERTER

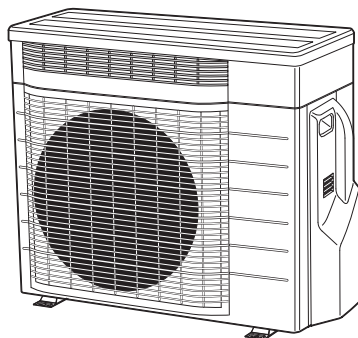
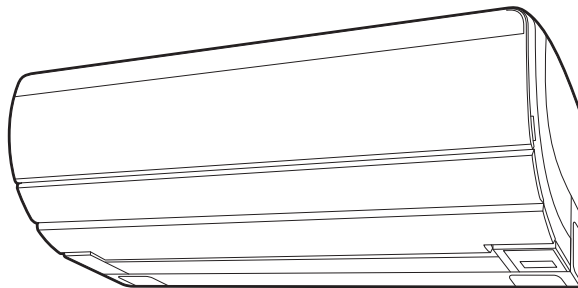

MODELI

FTXZ25NV1B RXZ25NV1B

FTXZ35NV1B RXZ35NV1B

FTXZ50NV1B RXZ50NV1B

CE - DECLARATION-OF-CONFORMITY
 CE - KONFORMITÄTSEKVLÄRUNG
 CE - DECLARATION-DE-CONFORMITE
 CE - CONFORMITEITSVERKLARING

CE - DECLARACION-DE-CONFORMIDAD
 CE - DICHIARAZIONE-DE-CONFORMITA
 CE - ΔΗΛΩΣΗ ΣΥΜΜΟΡΦΩΣΗΣ

CE - DECLARAÇÃO-DE-CONFORMIDADE
 CE - ЗАРЯВЛЕНИЕ-О-СОТВЕТСТВИИ
 CE - ОПВІДЛЕННЯСЕРКЛЕРІНГ
 CE - FÖRSÄKRAN-OM ÖVERENSSTÄMMELSE

CE - ERKLÄRUNG OM-SÄMVISAR
 CE - ILMOITUS-YHDENMUKAISUJUEDESTA
 CE - DEKLARACJA-ZGODNOSCII
 CE - DECLARAȚIE-DE-CONFORMITATE

CE - IZJAVA O SKLADNOSTI
 CE - VASTAVUSDEKLARATSIOON
 CE - ДЕКЛАРАЦІЯ-ЗА-СЪОТВѢТСТВІЕ
 CE - UYUMLUK-BİLDİRİSİ

CE - ATTIKITIES-DEKLARACIJA
 CE - ATBILSTIBAS-DEKLARACIJA
 CE - VYHLASENIE-ZHODY
 CE - UYUMLUK-BİLDİRİSİ

DAIKIN INDUSTRIES, LTD.

- 01 declares under its sole responsibility that the air conditioning models to which this declaration relates:
 02 erklärt auf seine alleinige Verantwortung daß die Modelle der Klimaanlage für die diese Erklärung bestimmt ist:
 03 déclare sous sa seule responsabilité que les appareils d'air conditionné visés par la présente déclaration:
 04 verklaart hierbij op eigen exclusieve verantwoordelijkheid dat de airconditioning units waarop deze verklaring betrekking heeft:
 05 declara bajo su única responsabilidad que los modelos de aire acondicionado a los cuales hace referencia la declaración:
 06 dichiara sotto sua responsabilità che i condizionatori modello a cui è riferita questa dichiarazione:
 07 δηλώνει με αποκλειστική της ευθύνη ότι τα μοντέλα των κλιματιστικών συσκευών στα οποία αναφέρεται η παρούσα δήλωση:
 08 declara sob sua exclusiva responsabilidade que os modelos de ar condicionado a que esta declaração se refere:
 09 заявляет, исключительно под своею ответственностью, что модели кондиционеров воздуха, к которым относится настоящая декларация:

FTXZ25NV1B, FTXZ35NV1B, FTXZ50NV1B
 RXZ25NV1B, RXZ35NV1B, RXZ50NV1B

01 are in conformity with the following standard(s) or other normative document(s), provided that these are used in accordance with our instructions:

- 02 werden folgenden Norm(en) oder einem anderen Normdokument oder -dokumenten entsprecht/sprechten, unter der Voraussetzung, daß sie gemäß unseren Anweisungen eingesetzt werden:
 03 sont conformes à la ou aux norme(s) ou autre(s) document(s) normatifs, pour autant qu'ils soient utilisés conformément à nos instructions:
 04 conform de volgende norm(en) of één of meer andere binnende documenten zijn, op voorwaarde dat ze worden gebruikt overeenkomstig onze instructies:
 05 están en conformidad con la(s) siguiente(s) norma(s) u otro(s) documento(s) normativo(s), siempre que sean utilizados de acuerdo con nuestras instrucciones:
 06 sono conformi all(i) seguente(i) standard(i) o altro(i) documento(i) a carattere normativo, a patto che vengano usati in conformità alle nostre istruzioni:
 07 είναι σύμφωνα με το(α) ακόλουθο(α) πρότυπο(α) ή άλλο(α) έγγραφο(α) κανονισμών, υπό την προϋπόθεση ότι χρησιμοποιούνται σύμφωνα με τις οδηγίες μας:

EN60335-2-40,

- 01 following the provisions of:
 02 gemäß den Vorschriften der:
 03 conformément aux stipulations des:
 04 overeenkomstig de bepalingen van:
 05 seguindo las disposiciones de:
 06 secondo le prescrizioni per:
 07 με τηρώντας των διατάξεων των:
 08 de acordo com o previsto em:
 09 в соответствии с положениями:

- 01 Note * as set out in <A> and judged positively by
 according to the Certificate <C>.
 02 Hinweis * wie in der <A> aufgeführt und von positiv beurteilt gemäß Zertifikat <C>.
 03 Remarque * tel que défini dans <A> et jugé positivement par conformément au Certificat <C>.
 04 Bemerk * zoals vermeld in <A> en positief beoordeeld door overeenkomstig Zertifikat <C>.
 05 Nota * como se establece en <A> y es valorado positivamente por de acuerdo con el Certificado <C>.
 06 Nota * delimita nel <A> e giudicato positivamente da secondo il Certificato <C>.
 07 Hinweis * όπως καθορίζεται στο <A> και κρίνεται θετικά από το σύμφωνα με το Πρωτόκολλο <C>.
 08 Nota * ta como estabelecido em <A> e com o parecer positivo de de acordo com o Certificado <C>.
 09 Примечание * как указано в <A> и в соответствии с положительным решением согласно Сертификату <C>.
 10 Bemerk * como se definió en <A> y positivamente por el i herholdt til Certifikat <C>.

DAIKIN

Shinri Sada

1. July 2013

3SB65451-20G

- 10 εκκλιει under enansvar, at klimaatregelmødelerne, som denne deklaration vedrører:
 11 erklärt auf seine alleinige Verantwortung, daß die Luftkonditioniergsmodelle, die diese Deklaration innehat, att:
 12 déclare sur sa seule responsabilité, que les modèles d'air conditionné visés par la présente déclaration:
 13 verklaart onder mijn eigen verantwoordelijkheid dat de afkonditioning units waarvan deze verklaring betrekking heeft:
 14 declara bajo su única responsabilidad que los modelos de aire acondicionado a los cuales hace referencia la declaración:
 15 dichiara sotto la propria responsabilità che i condizionatori visati da questa dichiarazione:
 16 δηλώνει με δική μου αποκλειστική ευθύνη, ότι τα μοντέλα των κλιματιστικών συσκευών στα οποία αναφέρεται η παρούσα δήλωση:
 17 declara sob a minha exclusiva responsabilidade, que os modelos de ar condicionado a que esta declaração se refere:
 18 deklariir pe proprie răspundere că aparatele de aer condiționat la care se referă această declarație:

08 estão em conformidade com a(s) seguinte(s) norma(s) ou outro(s) documento(s) normativo(s), desde que estes sejam utilizados de acordo com as nossas instruções:

- 09 соответствуют следующим стандартам или другим нормативным документам, при условии их использования согласно нашим инструкциям:
 10 overholder følgende standard(er) eller andre/andre retningsgivende dokument(er), boudsat at disse anvendes i henhold til vore instrukser:
 11 respektive utningning är utförd i överensstämmelse med och följer följande standard(er) eller andra normgivande dokument, under förutsättning att användning sker i överensstämmelse med våra instruktioner:
 12 respectiv uslijer er i overensstemmelse med følgende standard(er) eller andre normgivende dokument(er), under forudsætning af at disse bruges i henhold til våre instruksjoner:
 13 saavastab seuraavien standardin ja muiden ohjeellisten dokumenttien vaatimuksa edellyttäen, että niitä käytetään ohjeidemme mukaisesti:
 14 za předpokladu, že jsou využity v souladu s našimi pokyny, odpovídají následujícím normám nebo normativním dokumentům:
 15 u skladu sa slijedim standardom(ima) ili drugim normativnim dokumentom(ima), uz uvjet da se on koriste u skladu s našim uputama:

- 01 Directives, as amended.
 02 Direktiven, genstå Ändringar.
 03 Directives, telles que modifiées.
 04 Richtlijnen, zoals gewijzigd.
 05 Directivas, según lo emendado.
 06 Direktive, come la modifica.
 07 Оδηγίες, όπως έχουν τροποποιηθεί.
 08 Direktivas, conforme alterações em.
 09 Директиве со всеми поправками.
 10 Direktives, as amended.
 11 Direktiv, med senere ændringer.
 12 Direktiv, med foretagne ændringer.
 13 Direktivej, seladist kun le ovat muutettuna.
 14 plänen znení.
 15 Smerice, kako je izmijenjeno.
 16 irányelvek és módosítások rendelkezései.
 17 változásokkal módosított előírások.
 18 Direktivoj, cu amendamentele respective.
 19 Direktive, med senere ændringer.
 20 Direktiv, med foretagne ændringer.
 21 Direktivej, seladist kun le ovat muutettuna.
 22 Direktives, c'zakre izmjenjeno.
 23 Direktivas, v platnom znení.
 24 Smerice, kako je izmijenjeno.
 25 Degislimis halenyle Yönetmelikler.
 26 Direktive, cu amendamentele respective.
 27 Direktive, med senere ændringer.
 28 Direktiv, med foretagne ændringer.
 29 Direktivej, seladist kun le ovat muutettuna.
 30 Direktives, c'zakre izmjenjeno.
 31 Direktivas, v platnom znení.
 32 Smerice, kako je izmijenjeno.
 33 Degislimis halenyle Yönetmelikler.
 34 Direktive, cu amendamentele respective.
 35 Direktive, med senere ændringer.
 36 Direktiv, med foretagne ændringer.
 37 Direktivej, seladist kun le ovat muutettuna.
 38 Direktives, c'zakre izmjenjeno.
 39 Direktivas, v platnom znení.
 40 Smerice, kako je izmijenjeno.
 41 Degislimis halenyle Yönetmelikler.
 42 Direktive, cu amendamentele respective.
 43 Direktive, med senere ændringer.
 44 Direktiv, med foretagne ændringer.
 45 Direktivej, seladist kun le ovat muutettuna.
 46 Direktives, c'zakre izmjenjeno.
 47 Direktivas, v platnom znení.
 48 Smerice, kako je izmijenjeno.
 49 Degislimis halenyle Yönetmelikler.
 50 Direktive, cu amendamentele respective.

Low Voltage 2006/95/EC * Electromagnetic Compatibility 2004/108/EC *

- 11 Information * enligt <A> och godkännt av enligt Certifikat <C>.
 som det framkommer i <A> och gjennomsatt positivt bedømmelse av ifølge Certifikat <C>.
 jalka on esitetty asiantuntija <A> ja tarka on hyväksynyt. Certifiointiin <C> mukaisesti.
 jak bylo uvedeno v <A> a pozitivně zjišeno v souladu s oevědáním <C>.
 kako je izloženo u <A> i pozitivno ocijenjeno od strane prema Certifikatu <C>.
 12 Merk * zgodnie z dokumentacją <A> pozytywna opinia i Świadectwem <C>.
 13 Huom * spes om este stabilit în <A> și aprobat pozitiv de în conformitate cu Certificatul <C>.
 kot je obloženo v <A> in odobreno s strani v skladu s oevědáním <C>.
 14 Poznámka * jak uvedeno v <A> a pozitivně zjišeno v souladu s oevědáním <C>.
 15 Napomena * kako je izloženo u <A> i pozitivno ocijenjeno od strane prema Certifikatu <C>.
 16 Megjegyzés * a) <A> alapján, a) igazolta a megfelelőséget, a) <C> tanúsítvány szerint.
 17 Uwaga * zgodnie z dokumentacją <A> pozytywna opinia i Świadectwem <C>.
 18 Noat * spes om este stabilit în <A> și aprobat pozitiv de în conformitate cu Certificatul <C>.
 kot je obloženo v <A> in odobreno s strani v skladu s oevědáním <C>.
 19 Opomba * kako je izloženo u <A> i pozitivno ocijenjeno od strane prema Certifikatu <C>.
 20 Märkus * kuidelul järgi vastavalt sertifikaadile <C>.

- 19 <A> z vse odgovornosti izjavlja, da so modeli klimatskih naprav, na katere se izjava nanaša:
 20 <A> kimnato oma täieliku vastutusega, et käesoleva deklaratsiooni alla kuuluvad kliimaseadmete mudelid:
 21 <A> deklaaruje na svoi otvorochnost, že modeliti klimatitšna instalacija, za koroje se odnoja taži deklaracija:
 22 <A> visikje savo ääskomvha seikha, kad oro konditsionirovimo prielazu modeliai, kuriems yra laikama ši deklaracija:
 23 <A> ar plinu atbildību apliecina, ka tāk uzskatīto modeļu gaisa kondicionēji, uz kuriem attiecas šī deklarācija:
 24 <A> vyhlazuje na vlastnu zodpovednost, že tieto klimatizačné modely, na ktoré sa vzťahuje toto vyhlásenie:
 25 <A> lamamen kendi sorumluluğunda olmak üzere bu bildirimli ilgili ölçüğü, klima modellerinin aşağıdaki gibi olduğunu beyan eder:

- 16 megfelelnek az alábbi szabvány(ok)nak vagy egyéb, irányadó dokumentum(ok)nak, ha azokat előírás szerint használják:
 17 spełnia, wymogi następujących norm i innych dokumentów normatywnych, pod warunkiem że używane są zgodnie z naszymi instrukcjami:
 18 sunt în conformitate cu următorii (următoare) standard(e) sau alte (documente) normative, cu condiția ca acestea să fie utilizate în conformitate cu instrucțiunile noastre
 19 skladaj na naslednjih standardih in drugih normativ, pod pogojem, da se uporabljajo v skladu z našimi navodili:
 20 on vastuuses järgmistele standarditele või teiste normatiivsete dokumentidega, kui need kasutatakse vastavalt meie juhenditele:
 21 conformer til de følgende standard(er) eller andre normgivende dokument(er), under forudsætning af at de anvendes i henhold til vores instruktioner:
 22 atinja zemiau norādījumu standartu (r) eta) klas normatīvu dokumentus un citiem normatīviem pagai mūsu norādījumus:
 23 lat, ja tādi atbilstoši ražošanai norādījumiem, atbilst sekojošiem standartiem un citiem normatīviem dokumentiem:
 24 su v zbornu s nasledovnjim(i) normom(ami) alebo jinym(i) normativnym(i) dokumentom(ami), za predpokladu, že sa používajú v súlade s našimi návodmi:
 25 urun, lamatarimza göre kullanılması koşullu aşağıdaki standartlar ve norm belirlen belgeletere uyumludur:

- 19 Direktive, med senere ændringer.
 20 Direktiv, med foretagne ændringer.
 21 Direktivej, seladist kun le ovat muutettuna.
 22 Direktives, c'zakre izmjenjeno.
 23 Direktivas, v platnom znení.
 24 Smerice, kako je izmijenjeno.
 25 Degislimis halenyle Yönetmelikler.
 26 Direktive, cu amendamentele respective.
 27 Direktive, med senere ændringer.
 28 Direktiv, med foretagne ændringer.
 29 Direktivej, seladist kun le ovat muutettuna.
 30 Direktives, c'zakre izmjenjeno.
 31 Direktivas, v platnom znení.
 32 Smerice, kako je izmijenjeno.
 33 Degislimis halenyle Yönetmelikler.
 34 Direktive, cu amendamentele respective.
 35 Direktive, med senere ændringer.
 36 Direktiv, med foretagne ændringer.
 37 Direktivej, seladist kun le ovat muutettuna.
 38 Direktives, c'zakre izmjenjeno.
 39 Direktivas, v platnom znení.
 40 Smerice, kako je izmijenjeno.
 41 Degislimis halenyle Yönetmelikler.
 42 Direktive, cu amendamentele respective.
 43 Direktive, med senere ændringer.
 44 Direktiv, med foretagne ændringer.
 45 Direktivej, seladist kun le ovat muutettuna.
 46 Direktives, c'zakre izmjenjeno.
 47 Direktivas, v platnom znení.
 48 Smerice, kako je izmijenjeno.
 49 Degislimis halenyle Yönetmelikler.
 50 Direktive, cu amendamentele respective.

<A>	DAIKIN.TCF.032/04-2013
	DEKRA Certification B.V. (NB0344)
<C>	2159619.0551-ENIC

DAIKIN INDUSTRIES, LTD.
 Umeda Center Bldg., 2-4-12, Nakazaki-Nishi,
 Kita-ku, Osaka, 530-8323 Japan

Sadržaj

Mjere opreza	2	Postavljanje vanjske jedinice	12
Pribor	4	1. Postavljanje vanjske jedinice	12
Izbor mjesta postavljanja	4	2. Odvod kondenzata	12
1. Unutarnja jedinica	4	3. Proširivanje završetka cijevi	12
2. Bežični daljinski upravljač (Kada se postavlja na zid itd.)	5	4. Cjevovod za rashladno sredstvo	13
3. Vanjska jedinica	5	5. Rad na cjevovodu za rashladno sredstvo	13
Mjere opreza za radove na postavljanju crijeva ovlaživača	5	6. Vakumiranje zraka pomoću vakuumske sisaljke i provjera curenja plina	14
Nacrti za postavljanje unutarnje/vanjske jedinice	6	7. Ožičenje	15
Postavljanje unutarnje jedinice	7	8. Priključivanje crijeva za ovlaživanje	16
1. Postavljanje noseće ploče	7	9. Određivanje duljine crijeva za ovlaživanje	16
2. Bušenje rupe u zidu i postavljanje cijevi položene u zid	7	Napomene za postavljanje	17
3. Postavljanje ožičenja između jedinica	7	Skidanje i postavljanje prednje ploče	17
4. Radovi na postavljanju crijeva za ovlaživanje	8	Skidanje i postavljanje prednje rešetke	17
5. Polaganje cijevi, crijeva i ožičenja	9	Kako postaviti različite adrese	18
6. Ožičenje	10	Priključivanje na HA sustav (Žični daljinski upravljač, središnji daljinski upravljač, itd.)	18
7. Cjevovod za odvod kondenzata	11	Postupak prisilnog odvođenja topline	18
8. Poboľšavanje čvrstoće postavljanja	11	Pokusni rad i ispitivanje	19
Smjernice za postavljanje vanjske jedinice	12	1. Podešavanje mjesta gdje je instalirana unutarnja jedinica	19
Mjere opreza kod postavljanja vanjske jedinice	12	2. Postavljanje fotokatalitičkog filtra za čišćenje i dezodoriranje zraka	19
		3. Pokusni rad i ispitivanje	19
		4. Stavke za provjeru	20

Mjere opreza



Ovaj priručnik pročitajte pažljivo prije postavljanja uređaja.



Ovaj uređaj je napunjen sredstvom R32.

- Dolje opisane sigurnosne mjere označene su kao UPOZORENJE i OPREZ. Oboje sadrže važne podatke koji se odnose na sigurnost. Obavezno se pridržavajte svih mjera predostrožnosti.
- Značenje napomene UPOZORENJE i simbola OPREZ



UPOZORENJE Propust u pravilnom pridržavanju ovih uputa može prouzročiti tjelesne ozljede ili opasnost po život.



OPREZ..... Propust u pravilnom pridržavanju ovih uputa može prouzročiti oštećenje imovine ili tjelesne ozljede, koje u pojedinim okolnostima mogu biti teške.

- Sigurnosne oznake prikazane u ovom priručniku imaju slijedeća značenja:



Obavezno se pridržavajte uputa.



Svakako uspostavite uzemljenje.



Nikada ne pokušavajte.

- Po završetku instaliranja, izvršite probni rad da biste provjerili ima li grešaka i kupcu objasnite kako da rukuje klima-uređajem i da ga održava uz pomoć Priručnika za rukovanje.

UPOZORENJE

- **Pozovite svog trgovca ili stručnog servisera da obavi radove na postavljanju.**
Ne pokušavajte sami instalirati klima-uređaj. Nepravilno postavljanje može dovesti do procurivanja vode, udara struje ili požara.
- **Klima-uređaj postavite prema uputama danim u ovom instalacijskom priručniku.**
Nepravilno postavljanje može dovesti do procurivanja vode, udara struje ili požara.
- **Kod postavljanja, svakako upotrijebite samo naznačeni pribor i dijelove.**
Nekorištenje navedenih dijelova može dovesti do pada uređaja, procurivanja vode, udara struje ili požara.
- **Postavite klima-uređaj na podlogu dovoljno čvrstu da može podnijeti težinu uređaja.**
Nedovoljno čvrsta podloga može imati za posljedicu padanje uređaja i izazvati povredu.
- **Kabel za napajanje odaberite u skladu s važećim lokalnim i nacionalnim propisima i s uputama u ovom priručniku za postavljanje. Svakako primijenite samo zaseban strujni krug.**
Nedovoljan presjek vodiča električnog kruga i nepravilni električarski radovi mogu prouzročiti električni udar ili požar.
- **Upotrijebite kabel podesne duljine.**
Nemojte upotrebljavati rasječene žice ili produžne kabele, jer to može izazvati pregrijavanje, udar struje ili požar.
- **Sa sigurnošću utvrdite da je sve ožičenje učvršćeno, da su upotrijebljeni vodiči propisanog presjeka, i da nema naprezanja žica na rednim stezaljkama.**
Nepravilni priključci ili učvršćenje žica može dovesti do nenormalnog zagrijavanja ili požara.
- **Prilikom postavljanja ožičenja između unutarnje i vanjske jedinice, i ožičenja napajanja, postavite žice tako da se poklopac razvodne kutije može dobro zatvoriti.**
Nepotpuno zatvaranje poklopca razvodne kutije može izazvati, udar struje ili pregrijavanje priključaka požar.
- **Ako rashladni plin izlazi za vrijeme instalacijskih radova, odmah prozračite prostor.** 
Ako plin rashladnog sredstva dođe u dodir s plamenom, može doći do stvaranja otrovnog plina.
- **Nakon završetka instalacije, provjerite da nema ispuštanja rashladnog plina.** 
Ako dođe do propuštanja plinovitog rashladnog sredstva u prostoriju i ono dođe u dodir s izvorom plamena, kao što je kalorifer ili štednjak, može doći do stvaranja otrovnog plina.
- **Prilikom postavljanja ili premještanja klima uređaja pazite da u krugu rashladnog sredstva osim navedenog rashladnog sredstva (R32), ne bude nikakvih drugih supstanci, kao što je zrak.**
Svaka prisutnost zraka ili druge supstance u krugu rashladnog sredstva uzrokuje nenormalni rast tlaka ili prsnuće, što može dovesti do oštećenja opreme ili povrede.
- **Za vrijeme postavljanja, dobro učvrstite cjevovod rashladnog sredstva, prije nego pokrenete rad kompresora.**
Ako rashladne cijevi nisu pričvršćene, a zaporni ventil je otvoren dok kompresor radi, biti će usisan zrak, što će prouzročiti nenormalni tlak u krugu hlađenja a time i kvar opreme ili čak povrede.
- **Za vrijeme prisilnog odvođenja topline (pump-down), prije uklanjanja cjevovoda rashladnog sredstva, zaustavite rad kompresora.**
Ako kompresor još uvijek radi, a zaporni ventil je otvoren za vrijeme prisilnog odvođenja topline, kada se ukloni cjevovod rashladnog sredstva biti će usisan zrak, što će prouzročiti nenormalni tlak u krugu hlađenja a time i kvar opreme ili čak povrede.

UPOZORENJE

- **Obavezno uzemljite klima-uređaj.**
Nemojte uzemljavati uređaj na cijevi komunalija, gromobransku instalaciju ili uzemljenje telefona. Nepotpuno uzemljenje može prouzročiti strujne udare. 
- **Svakako ugradite zaštitnu strujnu sklopku - FID.**
Nepostavljanje zaštitne strujne sklopke može prouzročiti strujne udare ili požar.
- **Nemojte koristiti nikakva sredstva za ubrzavanje odleđivanja ili čišćenje, osim onih koje je preporučio proizvođač.**
- **Uređaj mora biti pohranjen u prostoriji u kojoj nema stalno uključenih izvora paljenja (na primjer: otvoreni plamen, uključeni plinski uređaj ili uključeni električni grijač).**
- **Nemojte probušiti ili spaliti.**
- **Imajte na umu da rashladna sredstva mogu biti bez mirisa.**
- **Uređaj se mora instalirati, puštati u rad i pohranjivati u prostoriji s površinom poda većom od 1,8 m².**
- **Sukladno nacionalnim plinskim propisima.**

OPREZ

- **Nemojte postavljati klima uređaj na mjestu gdje postoji opasnost od curenja zapaljivih plinova.**
Ako dođe do ispuštanja plina, nakupljanje plina u blizini klima uređaja može uzrokovati izbijanje požara. 
- **Pridržavajući se uputa u skladu s priručnikom za postavljanje instalirajte cjevovod za odvod kondenzata, a cijevi pravilno izolirajte da se spriječi kondenzacija.**
Nepravilno postavljanje cjevovoda za kondenzat može dovesti do procurivanja vode u prostoriji i oštećenja imovine.
- **Pritegnite holender maticu u skladu s naznačenim postupkom kao što je primjena moment-ključa.**
Ako se previše pritegne, 'holender' matica može nakon dulje uporabe pući i prouzročiti istjecanje rashladnog sredstva.
- **Poduzmite odgovarajuće mjere kako vanjska jedinica ne bi postala sklonište malim životinjama.**
Male životinje mogu izazvati kvarove, dim ili požar ako dođu u dodir s električnim dijelovima. Molimo, uputite korisnika da područje oko vanjske jedinice održava čistim.
- **Temperatura rashladnog kruga će biti visoka, stoga držite žice za spajanje jedinica dalje od bakarnih cijevi koje nisu toplinski izolirane.**
- **Rashladnim sredstvom smije rukovati, puniti ga, pročišćavati i zbrinjavati samo kvalificirano osoblje.**

N002

■ **Važne informacije o rashladnom sredstvu koje se koristi**

Ovaj proizvod sadrži fluorirane stakleničke plinove koji su obuhvaćeni Protokolom iz Kytoa. Nemojte ispuštati plinove u atmosferu.

Vrsta rashladnog sredstva: **R32**

GWP⁽¹⁾ vrijednost: **550 ***



⁽¹⁾ GWP = potencijal globalnog zagrijavanja

Količina rashladnog sredstva označena je na nazivnoj pločici uređaja.





* Ovo je vrijednost na osnovi propisa za F plin (824/2006).

Pribor

Unutarnja jedinica

(A) Noseća ploča 	1	(B) Fotokatalitički filter za čišćenje i dezodoriranje zraka 	1	(C) Vijci za pričvršćivanje unutarnje jedinice (M4 × 12L) 	3
(D) Bežični daljinski upravljač 	1	(E) Držač za daljinski upravljač 	1	(F) AA.LR6 baterije sa suhim punjenjem (alkalne) 	2

Vanjska jedinica

(G) Crijevo za ovlaživanje (8 m) 	1	(H) Nastavak za odvod kondenzata 	1	(J) Spojnica 	1
(K) Povezne trake 	3	(L) Priručnik za rukovanje 	1	(M) Priručnik za postavljanje 	1

- Standardna duljina crijeva za ovlaživanje je 8 m.
- Produžno crijevo (opcija) je 2 m (KPMH974A402).
- Crijevo ovlaživača od 10 m (KPMH974A42) također se može dobiti kao opcija u zamjenu za standardno (8 m).

Izbor mjesta postavljanja

Prije izbora mjesta za postavljanje, tražite odobrenje korisnika.

1. Unutarnja jedinica

- Unutarnju jedinicu treba postaviti na mjestu:
 - 1) gdje su zadovoljena ograničenja pri postavljanju navedena u "Nacrt za postavljanje unutarnje/vanjske jedinice" na stranici 6,
 - 2) gdje nema zapreke ni na ulazu ni na izlazu zraka,
 - 3) gdje jedinica nije izložena izravnom sunčevom svjetlu,
 - 4) gdje će jedinica biti udaljena od izvora topline ili pare,
 - 5) gdje nema izvora para strojnog ulja (to može skratiti vijek jedinice),
 - 6) gdje u prostoriji cirkulira hladan/topli zrak,
 - 7) gdje će uređaj biti udaljen od elektroničkog paljenja tipa fluorescentnih svjetiljki (inverterskog tipa ili tipa s brzim startom) jer to može skratiti doseg daljinskog upravljača,
 - 8) gdje će jedinica biti udaljena najmanje 1 metar od televizijskog ili radio prijemnika (jedinica može izazivati smetnje u slici i zvuku),
 - 9) gdje prostor omogućava slobodno kretanje lamele u radu iznad karniša ili drugih predmeta.
 Ako je (**) 70 mm ili više, ostavite 15 mm prostora od unutarnje jedinice.
 Ako je manje od 15 mm, to može utjecati na otvaranje i zatvaranje zatvarača (donji ulaz zraka).
 - 10) gdje ima 2,5 m ili više za instalaciju,
 - 11) gdje u blizini nije smještena praonica rublja.

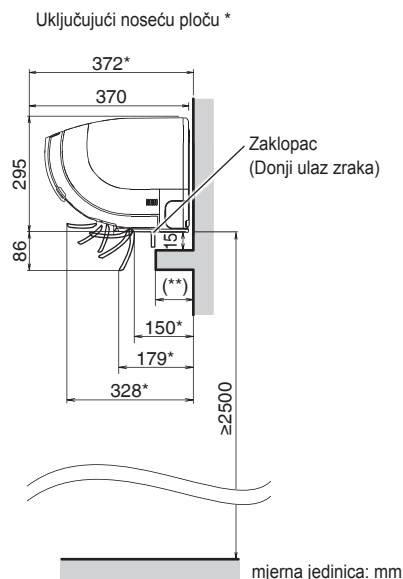

2. Bežični daljinski upravljač (Kada se postavlja na zid itd.)

- Upalite sve fluorescentne svjetiljke u prostoriji, ako postoje, i pronađite mjesto sa kojeg unutarnja jedinica pravilno prima signale sa daljinskog upravljača (unutar 7 metara).
- Izaberite mjesto gdje daljinski upravljač neće biti izložen izravnom sunčevom svjetlu. (Izborom mjesta gdje izravna sunčeva svjetlost pada na daljinski upravljač otežava prijem signala iz unutarnje jedinice.)

3. Vanjska jedinica

- Vanjsku jedinicu treba postaviti na mjestu:
 - 1) gdje su zadovoljena ograničenja pri postavljanju navedena u "Nacrt za postavljanje unutarnje/vanjske jedinice" na stranici 6,
 - 2) gdje je tlo dovoljno čvrsto da podnese težinu i vibracije uređaja, koje neće pojačavati buku pri radu,
 - 3) gdje vrući zrak koji izlazi iz jedinice ili buka pri radu, neće smetati susjedima korisnika,
 - 4) gdje u blizini nema spavaće sobe i slično, tako da šumovi u toku rada ne uzrokuju probleme,
 - 5) gdje ima dovoljno prostora za unošenje i iznošenje jedinice na mjestu ugradnje,
 - 6) gdje je ulaz i izlaz zraka imaju slobodan put za zrak (u njima ne smije biti snijega u snježnim područjima),
 - 7) gdje u blizini nema opasnosti zbog ispuštanja zapaljivih plinova,
 - 8) gdje su jedinice, kabeli napajanja i kabeli za međusobno povezivanje jedinica najmanje 3 metra od televizora i radija (Time se sprječavaju smetnje u slici i zvuku. Šumovi se mogu čuti, ovisno o uvjetima pod kojim se emitiraju radio valovi, čak i na daljinu od 3 metra),
 - 9) gdje jedinica nije izravno izložena soli, sumpornim plinovima, ili isparavanju strojnog ulja (to može skratiti vijek trajanja jedinice),
 - 10) gdje ispod jedinice nema ničega što ne smije biti izloženo vlazi, budući da iz vanjske jedinice izlazi kondenzat,
 - 11) gdje je zrak čist i u blizini nema izvora neugodnih mirisa.

NAPOMENA

Ne može se postaviti vješanjem na strop, niti složena jedna na drugu.

⚠ OPREZ

Kada klima uređaj radi pri niskoj vanjskoj temperaturi, svakako slijedite donje upute.

- Da biste spriječili izloženost vjetru, vanjsku jedinicu postavite usisnom stranom prema zidu.
- Nikada vanjsku jedinicu nemojte postavljati na mjestu na kojem bi usisna strana mogla biti izravno izložena vjetru.
- Za sprječavanje izloženosti vjetru, preporučuje se postavljanje vjetrobranske ploče na izlazu zraka na vanjskoj jedinici.
- U područjima sa jakim snježnim padalinama, mjesto za postavljanje odaberite tako da snijeg ne može smetati jedinici.



- Izgradite veliku nadstrešnicu.
- Izgradite podnožje.

Jedinicu postavite dovoljno visoko od tla kako biste spriječili da ju zatrpa snijeg.

Mjere opreza za radove na postavljanju crijeva ovlaživača

- Kod ugradnje crijeva za ovlaživanje Ⓞ:
Ne može se postaviti na već postojeći cjevovod. Potrebno je zasebno postavljanje.
- Duljina crijeva za ovlaživanje Ⓞ naznačena je na ambalaži pakiranja crijeva.
 - 1) Upotrijebite produžno crijevo (opcija) za produljenje crijeva za ovlaživanje Ⓞ.
 - 2) Potrebno je odrediti duljinu crijeva za ovlaživanje Ⓞ kako bi se osigurao najbolji kapacitet ovlaživanja. Suvišak crijeva odrežite.
Upotrijebite daljinski upravljač za određivanje duljine crijeva. (Pogledajte "9. Određivanje dužine crijeva za ovlaživanje" na stranici 16.)
- Ako je crijevo za ovlaživanje Ⓞ potrebno rezati da bi se postavilo, odrežite ga, postavite i spojite s vanjskom jedinicom pomoću priloženog priključka Ⓞ ili koljena (lokalna nabava). Pri spajanju, omotajte spoj poveznom trakom Ⓞ koja dolazi uz vanjsku jedinicu radi sprječavanja curenja zraka. (Pogledajte "4-2 Spajanje prerezanih crijeva za ovlaživanje" na stranici 8.)
- Pri postavljanju crijeva za ovlaživanje Ⓞ u zidu, zatvorite krajeve crijeva za ovlaživanje Ⓞ trakom ili sličnim kako biste spriječili ulaz vode i drugog dok se ne spoji na kanale unutarnje i vanjske jedinice.

Nacrti za postavljanje unutarnje/vanjske jedinice

■ Kako pričvrstiti unutarnju jedinicu

- 1) Prateći oznake Δ (na 3 mjesta) na vrhu unutarnje jedinice, pričvrstite kuke na ploču za postavljanje (A) na unutarnju jedinicu.
- 2) Zakvačite zatike u donjem okviru na ploču za postavljanje (A). Ako zatiki nisu zakvačeni na ploču, uklonite prednju rešetku da biste ih zakvačili. (Provjerite jesu li zatiki čvrsto zakvačeni.)

■ Kako skinuti unutarnju jedinicu

Gurnite prema gore označeni dio na dnu prednje rešetke, otkvačite zatike i skinite jedinicu dižući ju gore.

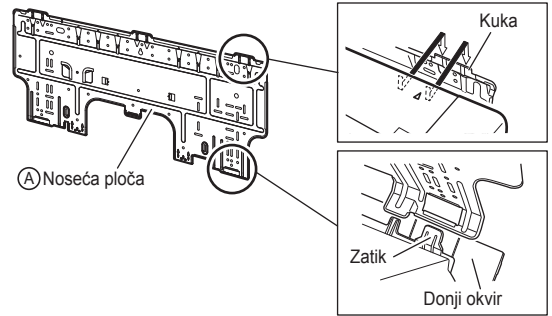
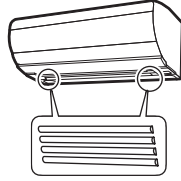

Maks. dopuštena duljina cijevi	10 m
Najmanja dopuštena duljina cijevi *	1,5 m
Maks. dopuštena visina cijevi	8 m
Cijev za plin	V.P. 9,5 mm
Cijev za tekućinu	V.P. 6,4 mm
Maks. dopuštena količina punjenja rashladnog sredstva **	1,34 kg

Cjevovod rashladnog sredstva mora biti minimalan.

* Preporučena najmanja duljina cijevi je 1,5 m, kako bi se izbjegao i šum od vanjske jedinice i vibracije. (Mehanički šum i vibracije mogu se javiti ovisno o tome kako je jedinica postavljena i o okolišu u kojem se koristi.)

** Nemojte dodatno puniti rashladno sredstvo.

50 mm ili više od zidova (sa obje strane)

- Ako je zid na jednoj strani dovoljno daleko, udaljenost od drugog zida može biti najmanje 20 mm.

Postavite crijevo s nagibom prema dolje.

Nemojte presavijati crijevo za ovlaživanje (G) više od 90°.

Odrežite cijev za toplinsku izolaciju na odgovarajuću duljinu i omotajte je trakom, pazeći pritom da na cijevi za izolaciju nigdje ne ostane procjep.

Cjevovod rashladnog sredstva mora biti zaštićen od fizičkog oštećenja. Postavite plastični pokrov ili slično.

Ostavite 300 mm radnog prostora ispod površine stropa.

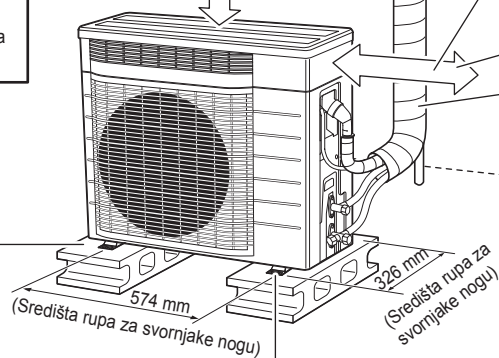

Gdje postoji opasnost da bi jedinica mogla pasti, upotrijebite svornjake za noge ili žicu.

30 mm ili više od stropa

Izbjegavajte petlje i zavoje na crijevu za ovlaživanje (G) koliko god je moguće.

'Holender' spoj treba biti postavljen izvana.

(G) Crijevo za ovlaživanje

Ako je teško postaviti crijevo za ovlaživanje (G), odrežite ga, postavite i spojite pomoću spojnice (J) isporučenih s vanjskom jedinicom ili s koljenom (lokalna nabava).

OPREZ

* Postavite duljinu cjevovoda od 1,5 m do 10 m.

Omotajte izolacionu cijev završnom trakom od dna prema vrhu.

250 mm od zida

Ostavite prostor za servisiranje cjevovoda i elektrike.

Spojite 'holender' sa strane unutarnje jedinice.

Pokrov zapornog ventila

■ Kako ukloniti poklopac zapornog ventila.

- 1) Skinite vijak s poklopca zapornog ventila.
- 2) Kliznite poklopac prema dole da ga skinete.

■ Kako učvrstiti poklopac zapornog ventila.

- 1) Umetnite gornji dio poklopca zapornog ventila u vanjsku jedinicu.
- 2) Zategnite vijke.

(D) Bežični daljinski upravljač

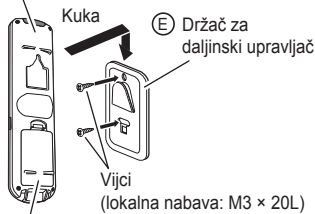

Umetnite baterije (F).

Prije pričvršćivanja vijcima držača daljinskog upravljača (E) na zid, uvjerite se da unutarnja jedinica pravilno prima upravljačke signale.

Na mjestima gdje je odvodnja loša, upotrijebite blokove za postolje vanjske jedinice.

Podešavajte visinu nogu sve dok jedinica ne bude uravnotežena. U protivnom, može doći do procurivanja ili nakupljanja vode.

Postavljanje unutarnje jedinice

1. Postavljanje noseće ploče

- Noseća ploča (A) se nalazi na stražnjoj strani unutarnje jedinice. Uklonite vijak.
- Noseću ploču (A) treba staviti na zid koji može podnijeti težinu unutarnje jedinice.
 - Privremeno pričvrstite noseću ploču (A) na zid, pazite da je ploča potpuno vodoravna, i označite točke za bušenje rupa u zidu.
 - Pričvrstite noseću ploču (A) na zid vijcima.

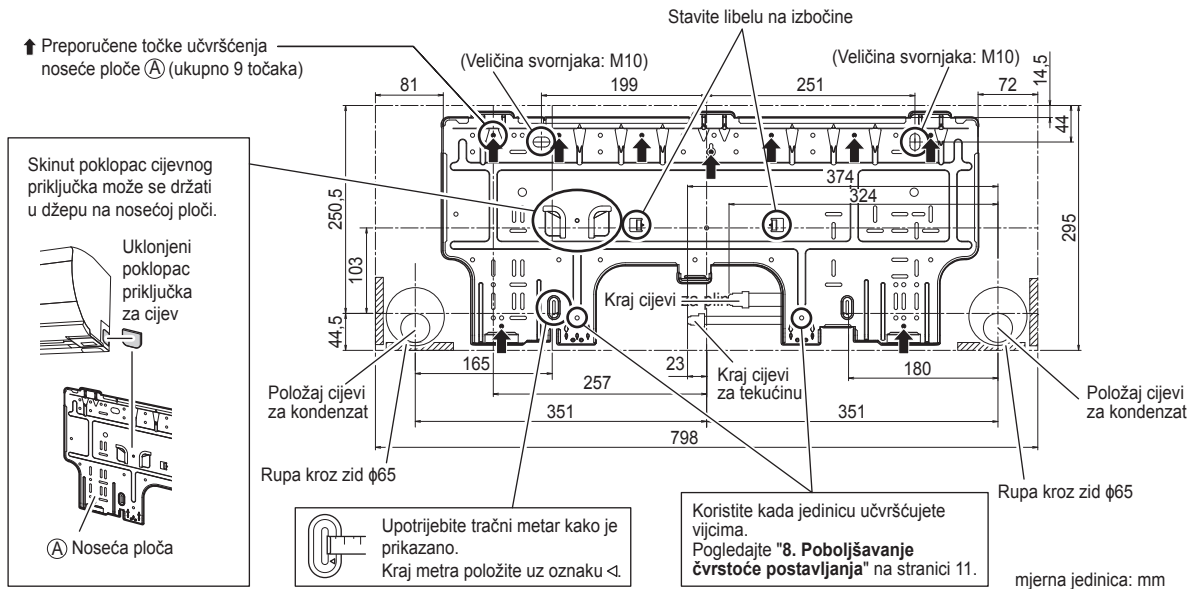

2. Bušenje rupe u zidu i postavljanje cijevi položene u zid

- Kod zidova koji sadrže metalne okvire ili metalnu ploču, svakako primijenite cijevi uložene u zid i zidni poklopac za otvor kroz koji prolazi cijev kako biste spriječili moguće zagrijavanje, udar struje ili požar.
- Otvore oko cijevi svakako zabrtvite pomoću materijala za brtvljenje, kako biste spriječili procurivanje.
 - Izbušite u zidu rupu za provlačenje od 65 mm s nagibom na dole prema vanjskoj strani.
 - Kroz rupu provucite cijev koja ide u zid.
 - Umetnite zidni poklopac rupe za cijev koja ide u zid.
 - Po dovršetku postavljanja cjevovoda za rashladno sredstvo, ožičenja i cjevovoda za kondenzat, zabrtvite šupljine oko cijevi kitom.

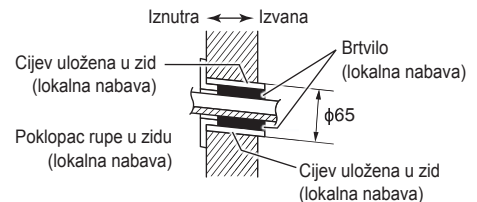

3. Postavljanje ožičenja između jedinica

- Uklonite pokrov vijka i otvorite servisni poklopac.
- Izvučite prema naprijed ožičenje za spoj jedinica iz stražnje strane unutarnje jedinice. Lakše ćete ga izvući ako unaprijed savijete kraj žica.
- Da biste spojili jedinice nakon vješanja jedinice na noseću ploču (A), spojite ožičenje kao što je prikazano na slici.

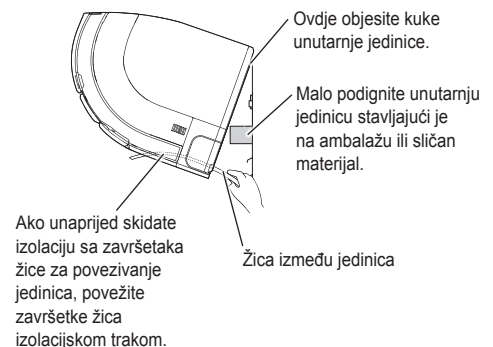
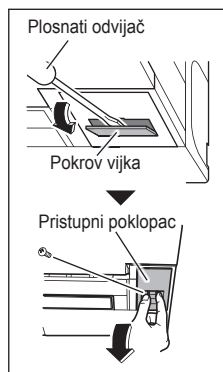

Postavljanje unutarnje jedinice

4. Radovi na postavljanju crijeva za ovlaživanje

4-1 Spajanje s unutarnjom jedinicom

- Priključite kraj crijeva za ovlaživanje ⑥ s nazivicom na kanal unutarnje jedinice.

Lakše je spojiti crijevo ako je prednja rešetka skinuta.

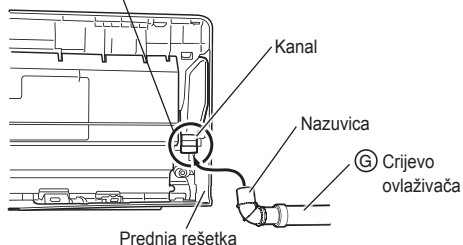

• Lijevi cjevovod bočno

Ugurajte dokle ide, tako da nema razmaka.

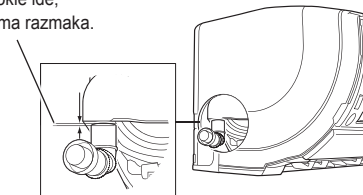

Da biste izvukli crijevo za ovlaživanje ⑥ na desnu stranu, zakrenite koljeno s nazivicom za 180° od položaja prikazanog na gornjoj slici.

• Lijevi cjevovod prema dolje

Prerežite koljeno s nazivicom na ovom mjestu.



• Lijevi cjevovod straga

Odrežite škarama obloženi dio nazuvice (režite po isprekidanoj crti).

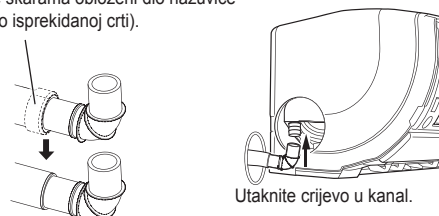

4-2 Spajanje prerezanih crijeva za ovlaživanje

- Kod postavljanja prerezanih crijeva za ovlaživanje ⑥, slijedite dolje navedene upute.

Utaknite svako crijevo za ovlaživanje ⑥ u proširenje spojnice ① ili koljena (lokalna nabava) tako da nema procjepa.

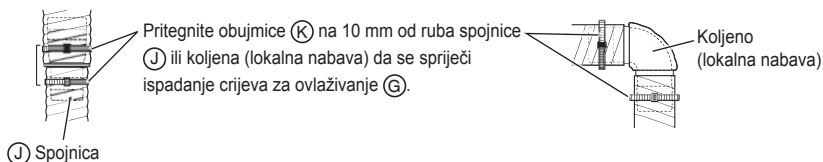

- Nemojte upotrijebiti više od 1 koljena kako bi se osigurao kapacitet ovlaživanja.

4-3 Kako zamijeniti izljevni čep i crijevo za kondenzat

• Zamjena na lijevoj strani

- 1) Uklonite vijak za izolaciju na desnoj strani i uklonite crijevo za kondenzat.
- 2) Vratite vijak za izolaciju na desnoj strani kako je bio. Ako ga ne vratite može doći do curenja vode.
- 3) Izvadite izljevni čep s lijeve strane i umetnite ga u ispušni na desnoj strani.
- 4) Spojite crijevo za kondenzat i pritegnite vijkom ③ dostavljenim uz unutarnju jedinicu.

Kako namjestiti ispušni čep

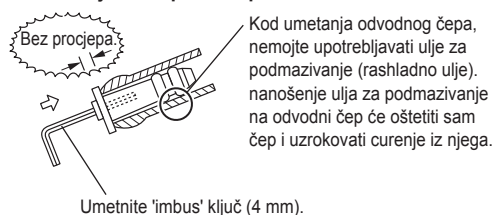

Mjesto spajanja crijeva za kondenzat

Crijevo za kondenzat se nalazi na stražnjoj strani jedinice.

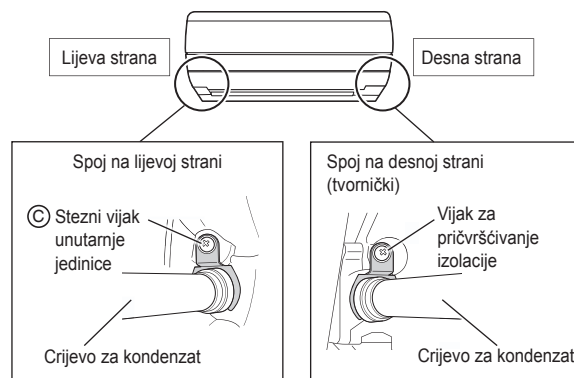

⚠ OPREZ

Pazite da ne deformirate nazuvicu pri spajanju crijeva za ovlaživanje. Korištenje izobličene nazuvice može uzrokovati zvuk krkljanja.

5. Polaganje cijevi, crijeva i ožičenja

- Položite cijevi, crijevo za kondenzat i crijevo za ovlaživanje ③ u skladu s orijentacijom cjevovoda koji izlazi iz jedinice, kako je dolje prikazano.
- Pazite da crijevo za kondenzat ima nagib prema dolje.
- Spojite cijevi, crijevo za kondenzat i crijevo za ovlaživanje ③ izolacijskom trakom.

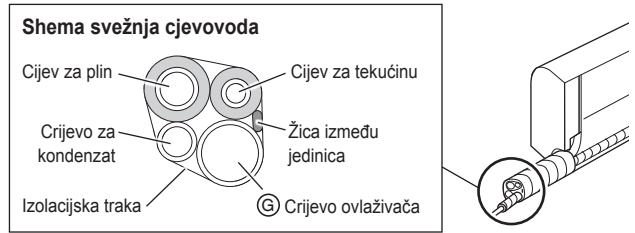

5-1 Cjevovod na desno, desno natrag ili desno dolje

• Desni cjevovod bočno



• Cjevovod desno prema natrag

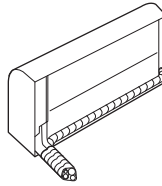

• Cjevovod desno prema dolje

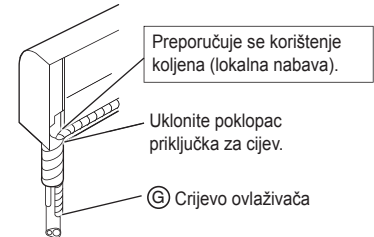

- 1) Omotajte cijevi, crijeva i ožičenje između jedinica izolacijskom trakom kao što je prikazano na slici.
- 2) Sve cijevi postavite kroz otvor za cijevi u zidu i pričvrstite unutarnju jedinicu na ploču za postavljanje ①.
- 3) Spojite cijevi.

5-2 Cijev na lijevo, lijevo natrag ili lijevo dole

• Lijevi cjevovod bočno



• Lijevi cjevovod straga



• Lijevi cjevovod prema dolje



- 1) Zamjena crijeva za kondenzat i čepa. (Vidi "4-3 Kako zamijeniti izljevni čep i crijevo za kondenzat" na stranici 8.)
- 2) Uvucite cijev za rashladno sredstvo i postavite ga tako da odgovara cijevima za tekućinu i plin prema oznakama na nosećoj ploči ①.
- 3) Postavite unutarnju jedinicu na noseću ploču ①.
- 4) Spojite cijevi. Ako se teško otpuštaju, uklonite prednju ploču.
- 5) Omotajte izolaciju na cijevi izolirajućom trakom. Ako ne zamjenjujete crijevo za kondenzat, postavite ga na mjesto prikazano dolje.

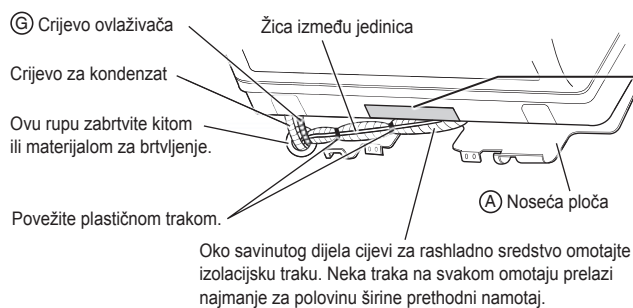

Ako je postavljanje teško, uklonite pokrov cijevi (4 zatika) i izrežite prednju rešetku (dolje).

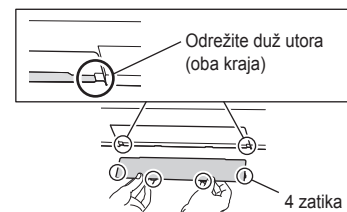

Postavljanje unutarnje jedinice

5-3 Cjevovod uložen u zid

Slijedite upute dane u odlomku "Cijev na lijevo, lijevo natrag ili lijevo dole".

- 1) Umetnite crijevo za kondenzat do ove dubine da se ne bi izvuklo iz cijevi za odvod.

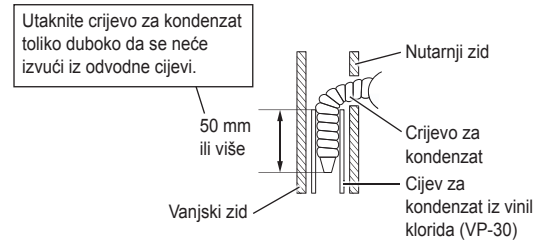

OPREZ

Unutarnja jedinica je velika, stoga pazite da ne izgubite ravnotežu pri njenom dizanju.

6. Ožičenje

- 1) Skinite izolaciju sa završetaka žica (15 mm).
- 2) Uskladite boje žica s brojevima stezaljki na priključnicama unutarnje i vanjske jedinice i čvrsto vijcima stegnite žice na odgovarajuće stezaljke.
- 3) Spojite žice za uzemljenje na odgovarajuće priključke.
- 4) Povucite žice da provjerite da li su sigurno pričvršćene, učvrstite žice u držač.
- 5) U slučaju spajanja na HA sustav. Uvedite HA spojni kabel i pričvrstite ga na stezaljke S21. (Pogledajte "Spajanje na HA sustav" na stranici 18.)
- 6) Oblikujte žice tako da se pristupni poklopac tijesno pristaje, zatim zatvorite pristupni poklopac.

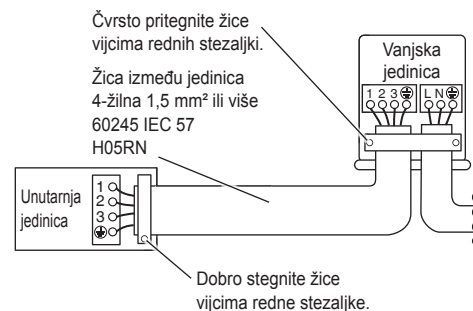
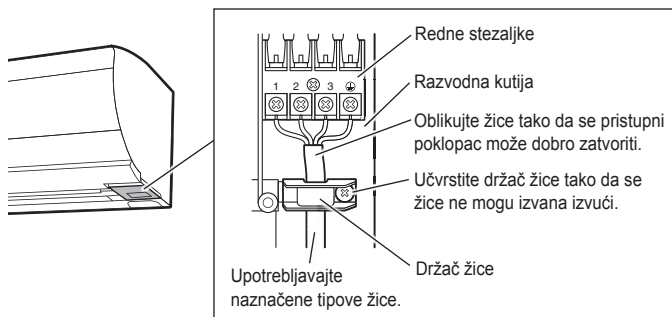

UPOZORENJE

- Nemojte upotrebljavati prespajane ('krpane') žice, rabljene žice, produžne kabele, spojeve koji iskre, jer to može izazvati pregrijavanje, udar struje ili požar.
- Nemojte upotrebljavati lokalno kupljene električne dijelove unutar proizvoda. (Električno napajanje crpke za kondenzat, itd., nemojte dovoditi razvodom iz rednih stezaljki.) To može dovesti do udara struje ili požara.
- Nemojte spajati žicu napajanja na unutarnju jedinicu. To može dovesti do udara struje ili požara.

7. Cjevovod za odvod kondenzata

- 1) Crijevo za kondenzat priključite kako opisano desno.

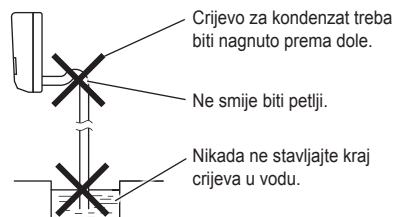

- 2) Skinite filtre za zrak i stavite malo vode u izljevnu pliticu da vidite da li voda nesmetano teče.

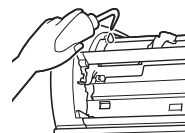

- 3) Ako je potrebno produžiti crijevo ili ugrađeni cjevovod za kondenzat, upotrijebite odgovarajuće dijelove u skladu s prednjim krajem crijeva.

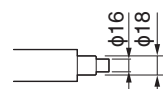

Slika prednjeg kraja crijeva

- 4) Ako je crijevo za kondenzat potrebno produžiti, u trgovini nabavite produžno crijevo unutarnjeg promjera 16 mm. Svakako toplinski izolirajte unutarnji dio produžnog crijeva.

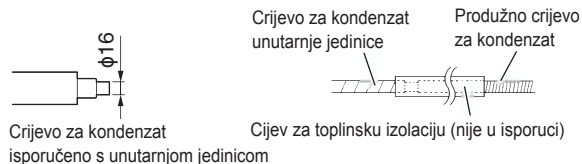

- 5) Kada krutu cijev iz vinil klorida (nominalni promjer 13 mm) spajate izravno na crijevo za kondenzat pričvršćeno na unutarnju jedinicu kao uloženi cjevovod, upotrijebite bilo koji nastavak za kondenzat koji se može nabaviti u trgovini (nominalni promjer 13 mm) kao spoj.

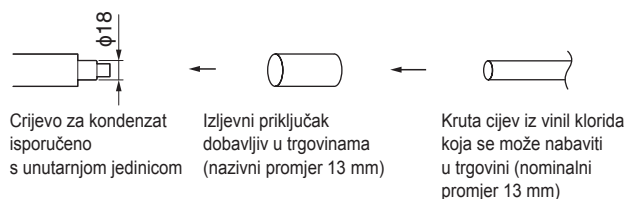

8. Poboljšavanje čvrstoće postavljanja

- Preporučamo da unutarnju jedinicu vijcima učvrstite za noseću ploču (A) radi poboljšanog učvršćivanja.

- Uklonite pokrov cijevi prednje rešetke (dolje). (4 zatika)
- Učvrstite unutarnju jedinicu vijcima (C) za učvršćenje unutarnje jedinice.
- Postavite pokrov cijevi.

Podignite donju stranu unutarnje jedinice i skinite pokrov cijevi.

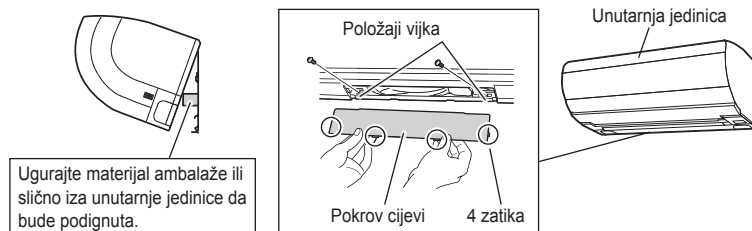

Ugurajte materijal ambalaže ili slično iza unutarnje jedinice da bude podignuta.

Smjernice za postavljanje vanjske jedinice

- Kada se na putu ulaza ili izlaza zraka vanjske jedinice nalazi zid ili druga prepreka slijedite donje upute za postavljanje.
- Za bilo koji od načina postavljanja prikazanih dole, izlazni otvor u zidu treba biti na visini od 1200 mm ili manje.

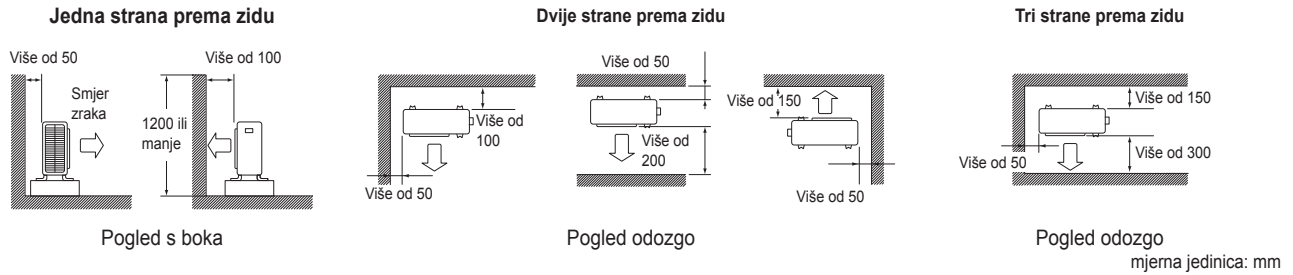

Mjere opreza kod postavljanja vanjske jedinice

- Provjerite čvrstoću i razinu podloge za postavljanje kako jedinica ne bi izazivala vibracije ili buku pri radu nakon postavljanja.
- Prema crtežu postolja na slici, učvrstite jedinicu sigurno pomoću svornjaka za postolje. (Pripremite 4 seta M8 ili M10 svornjaka za postolje, matice i podloške za svaki, kakvi se mogu dobiti u trgovini)
- Najbolje je uvrnuti sidrene vijke dok im krajevi ne budu bili 20 mm od površine temelja.

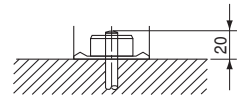

Postavljanje vanjske jedinice

1. Postavljanje vanjske jedinice

- 1) Pri postavljanju vanjske jedinice, pogledajte "**Izbor mjesta postavljanja**" na stranici 5 i "**Nacrti za postavljanje unutarnje/vanjske jedinice**" na stranici 6.
- 2) Ako je potreban odvod kondenzata, slijedite donji postupak.

2. Odvod kondenzata

- 1) Upotrijebite ispusni čep (H) za ispus.
- 2) Ako je priključak za kondenzat prekriven ugradbenom pločom ili površinom poda, stavite dodatna podnožja u visini 30 mm ispod nogu vanjske jedinice.
- 3) U hladnim područjima nemojte za vanjsku jedinicu upotrebljavati crijevo za kondenzat. (U suprotnom, kondenzat se može zamrznuti i smanjivati učinak grijanja.)

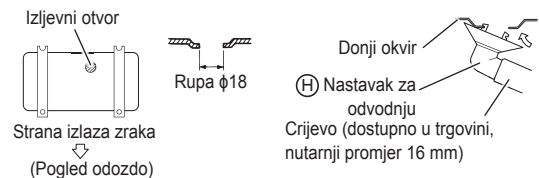

3. Proširivanje završetka cijevi

- 1) Odrežite cijev rezačem za cijevi.
- 2) Odstranite srh s odrezanim krajem okrenutim prema dolje tako da komadići ne uđu u cijev.
- 3) Stavite "holender" maticu na cijev.
- 4) Proširite cijev.
- 5) Provjerite da li je proširenje dobro izvedeno.

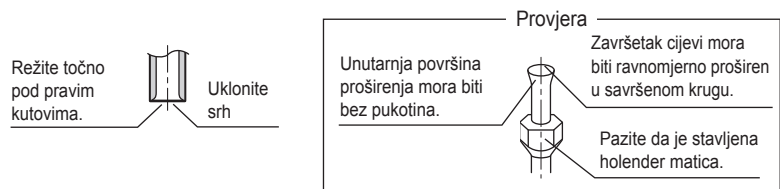

Postavite točno u položaj prikazan dolje.

Alat za proširivanje za R32 ili R410A		Uobičajeni alat za proširivanje	
Tip čeljusti		Tip čeljusti (tip Ridgid)	Tip krilne matice (tip Imperial)
A	0-0,5 mm	1,0-1,5 mm	1,5-2,0 mm

⚠ UPOZORENJE

- Ne upotrebljavajte mineralna ulja na proširenom dijelu.
- Spriječite ulazak mineralnih ulja u sustav, jer bi to skratilo vijek trajanja jedinica.
- Nikada ne upotrebljavajte cijevi koje su bile rabljene u prijašnjim instalacijama. Upotrebljavajte samo dijelove koji su isporučeni sa uređajem.
- Kako bi očuvali zajamčeni vijek trajanja, nikada uz ovaj R32 uređaj nemojte postavljati sušilo.
- Materijal za isušivanje se može otopiti i oštetiti sustav.
- Nepotpuno proširivanje može dovesti do ispuštanja rashladnog plina.

4. Cjevovod za rashladno sredstvo

⚠ OPREZ

- Upotrijebite holender maticu pričvršćenu uz glavnu jedinicu. (Za sprječavanje lomljenja holender matice zbog starenja.)
 - Za sprječavanje istjecanja plina, rashladno ulje nanosite samo na unutarnju površinu proširenja. (Upotrijebite rashladno ulje za R32.)
 - Da biste spriječili oštećenje holender matice i propuštanje plina kod pritezanja holender matice upotrijebite zakretni ključ.
-
- Poravnajte središta oba proširenja i zategnite "holender" matice zavrtanjem ručno 3 ili 4 puta. Zatim ih do kraja pritegnite moment ključem.
 - Rashladno ulje za R410A se također može koristiti za nanošenje na unutarnje proširenje cijevi.

Nanesite ulje

Nemojte rashladno ulje nanositi na druge površine.

Rashladno ulje nanosite samo na unutarnju površinu proširenja.

Nemojte rashladno ulje nanositi na holender maticu kako biste izbjegli prekomjerni moment stezanja.

Pritezanje

Moment ključ

Moment sile zatezanja holender matice	
Plinska faza	Tekuća faza
9,5 mm	6,4 mm
32,7-39,9 N·m (333-407 kgf·cm)	14,2-17,2 N·m (144-175 kgf·cm)

Momenti sile zatezanja glave ventila	
Plinska faza	Tekuća faza
9,5 mm	6,4 mm
21,6-27,4 N·m (220-280 kgf·cm)	

Momenti sile zatezanja glave servisnog priključka	
10,8-14,7 N·m (110-150 kgf·cm)	

5. Rad na cjevovodu za rashladno sredstvo

5-1 Upozorenja pri rukovanju cijevima

- Otvoreni kraj cijevi zaštitite od prašine i vlage.
- Sva svijanja cijevi trebaju biti što je moguće blaža. Za savijanje upotrijebite savijač cijevi.

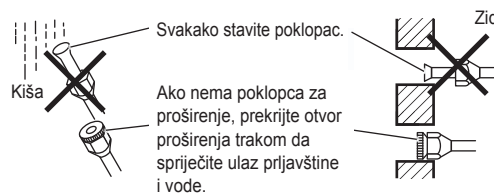

5-2 Izbor materijala iz bakra i toplinske izolacije

Pri upotrebi komercijalnih bakrenih cijevi i elemenata, obratite pažnju na sljedeće:

- Izolacioni materijal: Polietilenska pjena
Brzina prijenosa topline: 0,041 do 0,052 W/mK (0,035 do 0,045 kcal/mh°C)
Temperatura površine cijevi s rashladnim plinom doseže 110°C maks.
Za toplinsku izolaciju odaberite materijale koji podnose takvu temperaturu.
- Svakako izolirajte kako cjevovod za plin tako i cjevovod za tekućinu i osigurajte dimenzije izolacije kao dolje.

Ako postoji mogućnost da kondenzat sa zapornog ventila kaplje u unutarnju jedinicu kroz pukotine u izolaciji i cjevovodu zato što je vanjska jedinica smještena višje nego unutarnja jedinica, to se mora spriječiti brtvljenjem spojeva.

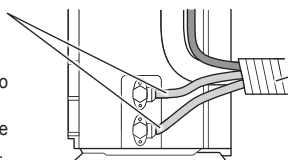

Shema svežnja cjevovoda

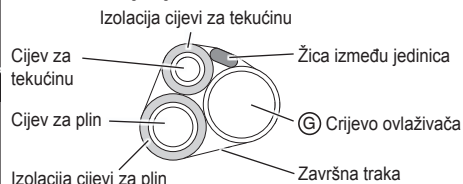

Plinska faza	Tekuća faza	Toplinska izolacija cijevi za plin	Toplinska izolacija cijevi za tekućinu
V.P. 9,5 mm	V.P. 6,4 mm	U.P. 12-15 mm	U.P. 8-10 mm
Minimalni polumjer savijanja		Debljina 10 mm min.	
30 mm ili više			
Debljina 0,8 mm (C1220T-O)			

- Primijenite odvojenu toplinsku izolaciju cijevi za rashladni plin i za rashladnu tekućinu.

Postavljanje vanjske jedinice

6. Vakumiranje zraka pomoću vakuumske sisaljke i provjera curenja plina

! UPOZORENJE

- U rashladni krug nemojte miješati nikakvu drugu supstancu osim naznačenog rashladnog sredstva (R32).
- Kada dolazi do ispuštanja rashladnog plina, prozračite prostoriju što je prije i što je više moguće.
- R32, kao i ostala rashladna sredstva, uvijek treba uhvatiti i nikada se ne smije pustiti u okoliš.
- **Koristite specijalne alate za R32 ili R410A (razvodnik manometra, crijevo za punjenje ili adapter vakuumske sisaljke).**

- Kada su radovi na cjevovodu dovršeni, potrebno je provesti vakumiranje zraka pomoću vakuumske sisaljke i provjeru curenja plina.
- Za rukovanje vretenom zapornika upotrijebite šesterokutni ključ (4 mm).
- Svi spojevi cijevi za rashladno sredstvo trebaju biti zategnuti naznačenim momentom stezanja.

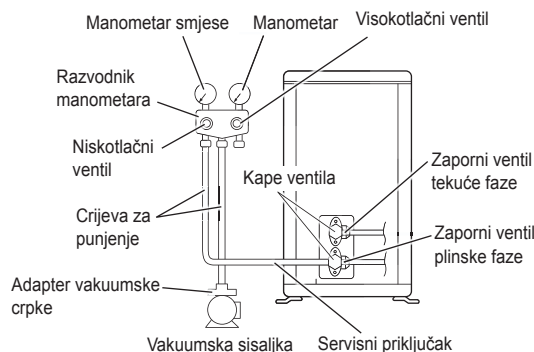

- 1) Priključite izbočenu stranu crijeva za punjenje (koje izlazi iz razvodnika manometra) na servisni priključak zapornog ventila za plin.
 - 2) Do kraja otvorite niskotlačni ventil razvodnika manometra (Lo) i do kraja zatvorite njegov visokotlačni ventil (Hi). (Visokotlačnim ventilom ne treba raditi)
 - 3) Uključite vakumiranje i provjerite da manometar priključka pokazuje $-0,1$ MPa (-76 cmHg). (Vakuumska sisaljka treba raditi najmanje 10 min.)
 - 4) Zatvorite niskotlačni ventil razvodnika manometra (Lo) i zaustavite vakuumsku sisaljku. (Držite takvo stanje nekoliko minuta kako biste bili sigurni da se kazaljka na manometru smjese ne vraća.)*1
 - 5) Skinite poklopce sa zapornog ventila za tekućinu i zapornog ventila za plin.
 - 6) Zakrenite vreteno zapornog ventila za tekućinu 90° suprotno smjeru kazaljke sata pomoću 'imbus' ključa, da biste otvorili ventil. Zatvorite ga nakon 5 sekundi, provjerite da nigdje ne curi plin. Primjenom sapunice, provjerite ima li propuštanja plina na 'holender' spoju unutarnje jedinice i na 'holender' spoju i vretenima ventila vanjske jedinice. Nakon provjere, dobro obrišite svu sapunicu.
 - 7) Odvojite crijeva za punjenje sa servisnog priključka zapornog ventila za plin, zatim do kraja otvorite zaporne ventile za tekućinu i plin. (Nemojte pokušati okretati vreteno ventila nakon što se zaustavilo.)
 - 8) Pritegnite poklopce ventila i poklopce servisnog priključka na zapornim ventilima tekućine i plina pomoću moment ključa naznačenim momentom stezanja.
- *1 Ako se kazaljka na razvodniku manometra priključka vrati, u rashladnom sredstvu može biti voda ili je negdje popustio spoj cijevi. Provjerite sve spojeve cijevi i pritegnite matice ako je potrebno, zatim ponovite korake 2) do 4).

7. Ožičenje

! UPOZORENJE

- Nemojte upotrebljavati prespajane ('krpane') žice, rabljene žice, produžne kabele, spojeve koji iskre, jer to može izazvati pregrijavanje, udar struje ili požar.
- Nemojte upotrebljavati lokalno kupljene električne dijelove unutar proizvoda. (Električno napajanje crpke za kondenzat, itd., nemojte dovoditi razvodom iz rednih stezaljki.) To može dovesti do udara struje ili požara.
- Svakako postavite strujnu zaštitnu sklopku - FID. (Onu koja može preuzeti više harmonike) (Ovaj uređaj ima inverter, što znači da treba upotrijebiti detektor propuštanja uzemljenja sposoban za obradu viših harmonika kako bi se spriječila neispravnosti na samom detektoru propuštanja uzemljenja.)
- Upotrijebite sklopku potpunog odvajanja i faznog i neutralnog vodiča, s rasporom između kontakata od najmanje 3 mm.
- Strujna zaštitna sklopka mora raditi na 30 mA ili niže.
- Nemojte spajati žicu napajanja na unutarnju jedinicu. To može dovesti do udara struje ili požara.

- Ne uključujte automatski osigurač dok sav posao ne bude završen.
 - 1) Skinite izolaciju sa završetaka žica (20 mm).
 - 2) Spojite ožičenje između unutarnje i vanjske jedinice **tako da se brojevi priključaka podudaraju**. Dobro stegnite vijke rednih stezaljki. Za stezanje vijaka preporučujemo plosnati odvijač. Vijci su zapakirani sa priključnom pločom.

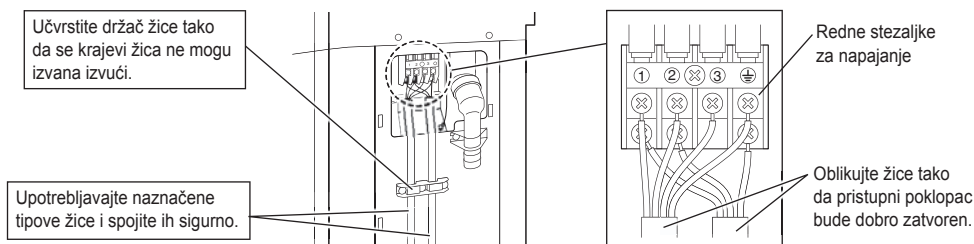
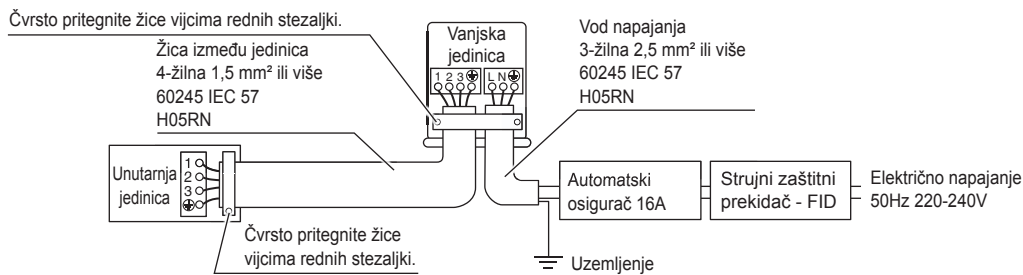

! OPREZ

- Ako se moraju koristiti pletene žice ("licna"), obavezno upotrijebite kabliske stopice za spajanje na rednu stezaljku ploče napajanja. Kablisku stopicu s rupom za vijak navucite na žicu do izolacije i čvrsto stegnite.

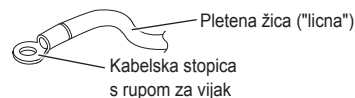

- Kod instalacije kabliske stopice s rupom za vijak upotrijebite slijedeću metodu.

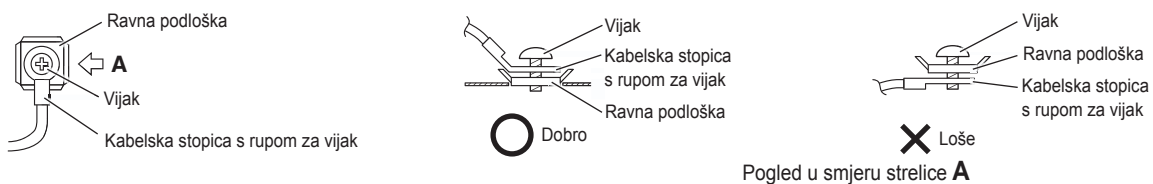

- Za postavljanje kabla s jednom jezgrom postupite na slijedeći način.

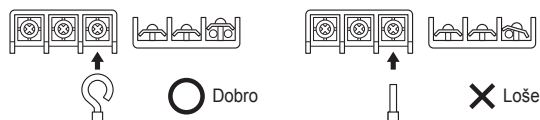

Postavljanje vanjske jedinice

8. Priključivanje crijeva za ovlaživanje

- Ako klima-uređaj radi bez priključenog crijeva za ovlaživanje (G), ovlaženi zrak puni vanjsku jedinicu i može uzrokovati kratki spoj na tiskanoj pločici. Obavezno ga spojite.
 - Crijevo za ovlaživanje (G) priključite na vanjski kanal za ovlaživanje.
 - Upotrijebite poveznju traku (K) kako biste spriječili odvajanje crijeva za ovlaživanje (G).

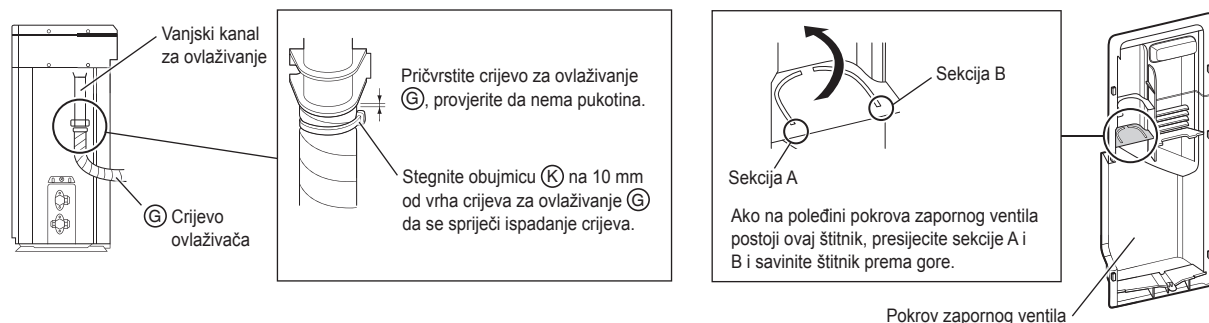

Povezni dio objumice

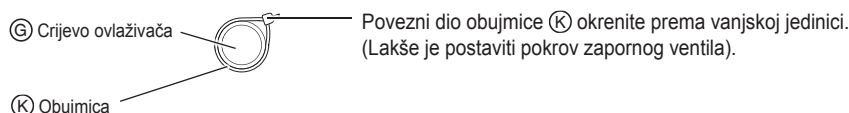

9. Određivanje duljine crijeva za ovlaživanje

- Određite duljinu crijeva za ovlaživanje radi održavanja kapaciteta ovlaživanja. Upotrijebite daljinski upravljač za određivanje duljine crijeva. Pri tome uključite jedinicu radi uspostavljanja veze između jedinice i daljinskog upravljača.
 - Držite pritisnuto **SET UP** najmanje 5 sekundi.
 - Prikazuje se podrazumijevani izbornik.
 - za izlaz iz izbornika, pritisnite **CANCEL** ili ga ostavite neaktivnog 60 sekundi. Zaslom će se vratiti u normalno stanje.
 - Pritisnite **▲** / **▼**. Izaberite stavku **"Hose length" (Duljina crijeva)**.
 - Pritisnite **APPLY** za ulazak u mod zadavanja duljine crijeva.
 - Obavezno usmjerite daljinski upravljač prema unutarnjoj jedinici.
 - Prikazat će se trenutno zadana duljina crijeva za ovlaživanje. (Nema tvorničke postavke.)
 - Pritisnite **▲** / **▼** i zadajte duljinu crijeva za ovlaživanje.

Duljina crijeva za ovlaživanje se može zadati u 5 veličina:

~3M	3.1M~4M	4.1M~6M	6.1M~8M	8.1M~10M
-----	---------	---------	---------	----------
 - Kada zadate duljinu crijeva za ovlaživanje, pritisnite **APPLY**.
 - Usmjerite daljinski upravljač prema unutarnjoj jedinici.
 - Pritisnite **CANCEL**.
 - Određivanje duljine crijeva za ovlaživanje je završeno.
- Ako ste zadali pogrešnu duljinu crijeva za ovlaživanje, poništite postavku sa **"Length Reset"** (Poništi duljinu) u koraku 4), i zatim ponovo zadajte duljinu. Kada je duljina crijeva za ovlaživanje već zadana, u koraku 4) se prikazuje samo poništavanje.
- Neppravilno određivanje crijeva za ovlaživanje može uzrokovati slabu učinkovitost i šum. Obavezno ga odredite. (Kada duljina nije zadana, prikazat će se kôd greške **"UA"**.)

< Ako se uređaj ne može uključiti >

- Kada se duljina crijeva za ovlaživanje određuje bez uključene unutarnje jedinice. U gornjem koraku 3) prikazuje se, **"Receive failure"** (Primljena neispravnost). Međutim, s postupcima koraka 4) i 5), prikazuje se **"Length set"** (Duljina zadana), i duljina crijeva za ovlaživanje se sprema u daljinski upravljač. Tijekom postupaka koraka 4) i 5) treba se prikazati kôd greške **"H"**.
- Kada rukujete klima-uređajem, duljina crijeva za ovlaživanje će biti poslana u unutarnju jedinicu i duljina će biti zadana.

Napomene za postavljanje

■ Skidanje i postavljanje prednje ploče

• Način uklanjanja

- 1) Uхватite prstima oba kraja prednje ploče i otvarajte dok se ploča ne zaustavi.
Guranje dalje od graničnog položaja prema gore omogućuje lako skidanje ploče.
- 2) Dok lijevu osovinu prednje ploče gurate prema van, ploču gurajte prema gore i izvadite ju. (Na isti način izvadite desnu osovinu prednje ploče.)
- 3) Nakon vađenja obje osovine prednje ploče, povucite ploču prema sebi i uklonite ju.

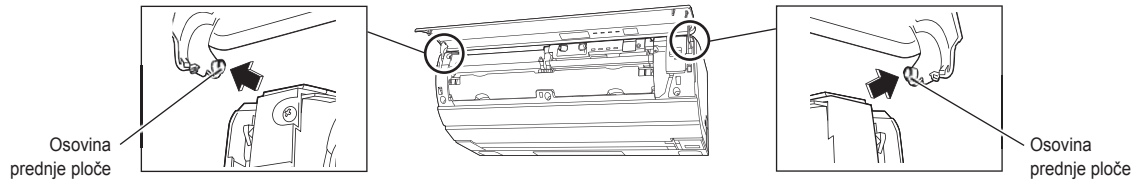

• Način postavljanja

Umetnite lijevu i desnu osovinu prednje ploče jednu po jednu u utore i polako zatvorite ploču.
(Pritisnite prednju ploču s obje strane.)



■ Skidanje i postavljanje prednje rešetke

• Način uklanjanja

- 1) Skinite prednju ploču.
- 2) Usmjerite lamelu i pomoćnu lamelu prema dolje.
- 3) Izvadite jedinicu izbojnika. (Vidi SI. 1)
- 4) Uklonite vijke koji drže prednju rešetku (desno). (3 vijka) (Vidi SI. 2)
- 5) Dok plosnatim odvijačem dižete prednju rešetku (gore), otkvačite jezičce i skinite prednju rešetku (desno). (Vidi SI. 3)
- 6) Uklonite vijke koji drže prednju rešetku (lijevo). (2 vijka) (Vidi SI. 4)
- 7) Dok plosnatim odvijačem dižete prednju rešetku (gore), otkvačite jezičce i skinite prednju rešetku (lijevo).
- 8) Umetnite plosnati odvijač i skinite pokrov vijka. (Vidi SI. 5)
- 9) Uklonite vijak koji drži servisni pokrov i skinite pokrov. (Vidi SI. 6)
- 10) Dok dižete srednji dio prednje rešetke (dolje) prema sebi, oslobodite 3 jezička. (Vidi SI. 7)

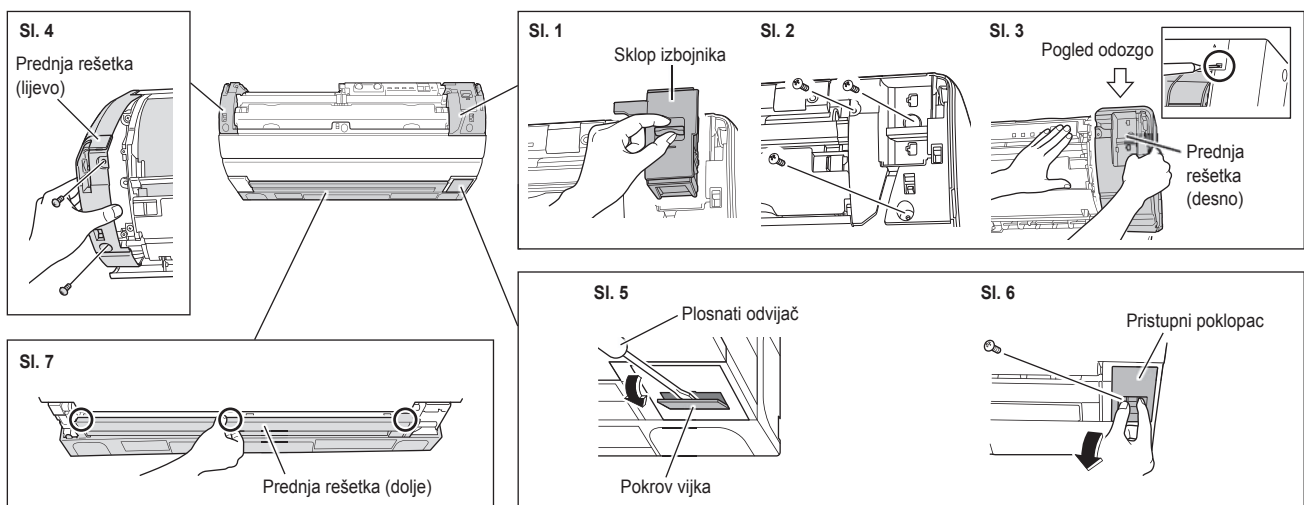

Napomene za postavljanje

• Način postavljanja

- 1) Pričvrstite prednju rešetku (dolje).
Pazite da jezičci na obje strane budu čvrsto zakvačeni.
(Vidi **Sl. 8**)
- 2) Postavite servisni pokrov i učvrstite ga vijkom.
- 3) Postavite pokrov vijka.
- 4) Postavite prednje rešetke (lijevu i desnu) i stegnite učvršne vijke (2 vijka za lijevu stranu, 3 za desnu).
Prednje rešetke (lijeva i desna) imaju sklonost preklapanja prednje rešetke (dolje). Obratite na to pozornost kada ih postavljate. (Vidi **Sl. 9**)

Sl. 8

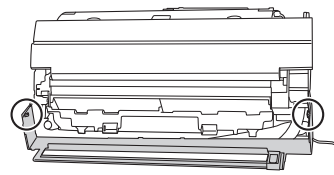

Sl. 9

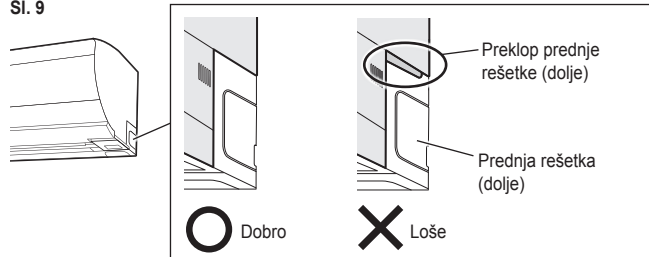

■ Kako postaviti različite adrese

- Kada su u istoj prostoriji postavljene 2 unutarnje jedinice, na 2 bežična daljinska upravljača mogu se postaviti različite adrese. Promijenite postavku adrese jedne od dvije jedinice.
- Pojednosti potražite u priručniku za rukovanje.

■ Priklučivanje na HA sustav

(Žični daljinski upravljač, središnji daljinski upravljač, itd.)

- 1) Skinite prednju ploču, jedinicu izbojnika i prednju rešetku (desnu). (3 vijka) (Pogledajte stranicu 17)
- 2) Uklonite poklopac kutije s električnim žicama. (3 zatika)
- 3) Umetnite HA priključni kabel u HA priključnicu "S21" (bijela).
- 4) Položite HA priključni kabel.
- 5) Vratite na mjesto poklopac razvodne kutije. (3 zatika)
- 6) Ponovo učvrstite prednju rešetku (desnu), jedinicu izbojnika i prednju ploču u prvobitni položaj.

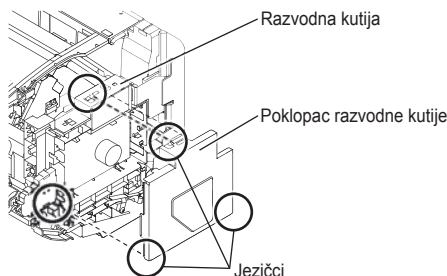

Kako položiti HA spojni kabel

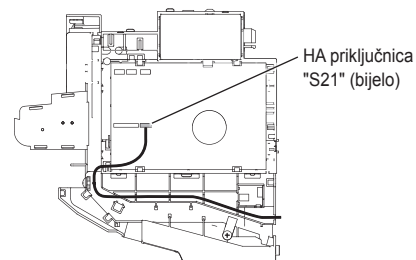

■ Postupak prisilnog odvođenja topline

Zbog zaštite okoliša, svakako provedite prisilno odvođenje topline prilikom premještanja ili odbacivanja uređaja.

- 1) Skinite poklopce sa zapornog ventila za tekućinu i zapornog ventila za plin.
- 2) Provedite prisilno hlađenje.
- 3) Nakon 5 do 10 minuta, zatvorite zaporni ventil za tekućinu pomoću šesterokutnog ključa.
- 4) Nakon 2 do 3 minute, zatvorite zaporni ventil za plin i zaustavite postupak prisilnog hlađenja.

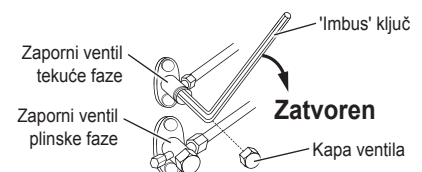

Nakon postupka, vratite kapu ventila u prvobitno stanje.

< Prisilno pokretanje hlađenja >

Uporaba sklopke za uključivanje/isključivanje (ON/OFF) unutarnje jedinice

Otvorite prednju ploču i pritisnite sklopku ON/OFF unutarnje jedinice najmanje 5 sekundi. (Jedinica počinje raditi.)

- Prisilno hlađenje automatski prestaje nakon približno 15 minuta.
Da se zaustavi rad, pritisnite sklopku unutarnje jedinice 'ON/OFF'.



OPREZ

Nakon zatvaranja zapornog ventila za tekućinu, u roku 3 minute zatvorite zaporni ventil za plin i zaustavite prisilno hlađenje.

Pokusni rad i ispitivanje

1. Podešavanje mjesta gdje je instalirana unutarnja jedinica

- Zadavanjem oblika prostorije i odnosa prema položaju postavljanja uređaja može se postići pravilno upravljanje smjerom strujanja zraka. Ako to nije pravilno podešeno, moguće je da se ne dobije ispravna regulacija unutrašnje temperature u ovisnosti o postavkama strujanja zraka.

Pojedinosti potražite u priručniku za rukovanje.



- Pritisnite **SETUP**.
- Pritisnite da biste izabrali "INSTALLED POSITION" (mjesto postavljanja) i pritisnite **APPLY**.
- Izaberite odgovarajuću stavku i pritisnite **APPLY**.

2. Postavljanje fotokatalitičkog filtra za čišćenje i dezodoriranje zraka

- Otvorite prednju ploču i izvadite kutiju za prašinu. Povucite dolje noseći okvir filtra (žuto) na desnoj strani.

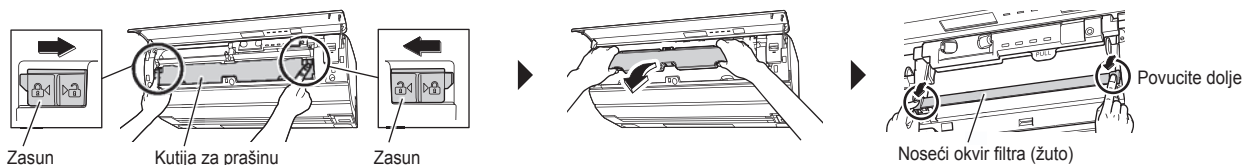

- Usmjerite jedinicu zaslona (crno) prema gore i uklonite filtar za zrak.

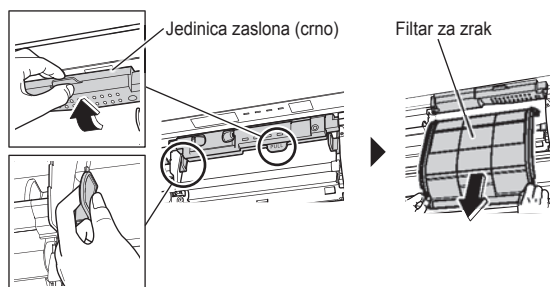

- Postavite fotokatalitičkog filtra za čišćenje i dezodoriranje zraka **(B)**.

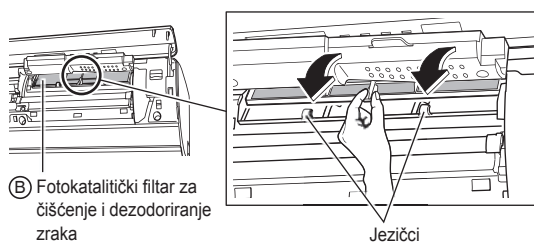

- Vratite na prvobitno mjesto filtar za zrak i kutiju za prašinu.

3. Pokusni rad i ispitivanje

3-1 Izmjerite napon na napajanju i uvjerite se da je unutar naznačenog raspona

3-2 Pokusni rad treba izvoditi ili u postupku HLAĐENJA ili u postupku GRIJANJA

- U načinu rada HLAĐENJA postavite najnižu temperaturu koja se može programirati, u načinu rada GRIJANJA, odaberite najvišu temperaturu koja se može programirati.
 - Pokusni rad se može onemogućiti u bilo kojem načinu rada ovisno o unutarnjoj temperaturi. Upotrijebite daljinski upravljač za probni pogon kako je dolje opisano.
 - Po završetku probnog rada postavite temperaturu na normalnu razinu (26°C do 28°C u načinu rada HLAĐENJA, 20°C do 22°C u načinu rada GRIJANJA).
 - Za zaštitu, sustav onemogućava ponovno pokretanje tokom 3 minute od isključivanja.

Pokusni rad i ispitivanje

3-3 Da se izvrši probni rad za postupak ovlaživanja, aktivirajte probni način rada sa daljinskog upravljača pridržavajući se donjih uputa i pritisnite **HUMIDIFY**

Pokusni rad sa daljinskog upravljača

- 1) Držite pritisnuto **SETUP** najmanje 5 sekundi. (Prikazat će se podrazumijevani izbornik.)
- 2) Pritisnite **▲** da biste izabrali "Test mode" i pritisnite **APPLY**.
 - Jedinica ulazi u pokusni način rada, i na zaslonu se prikazuje $\overline{1}$.
- 3) Pritisnite tipku za onaj način rada koji želite testirati (HLAĐENJE/GRIJANJE/OVLAŽIVANJE).
 - Pokusni rad automatski prestaje nakon približno 30 minuta. Za obustavljanje pokusnog rada pritisnite **OFF**.

3-4 Upravljajte uređajem sukladno uputama za rukovanje da biste provjerili radi li normalno

3-5 Sa sigurnošću utvrdite da klima-uređaj nije u pogonu prije izvođenja postupka ČIŠĆENJA FILTRA

- 1) Pritisnite **FILTER** i pazite da postupak ČIŠĆENJA FILTRA funkcionira bez greške.

3-6 Nakon pokusnog rada, poništite ukupnu potrošnju električne energije

- 1) Pritisnite **SETUP**.
- 2) Pritisnite **▲** da biste izabrali "RESET USED POWER" (poništi potrošenu energiju) i pritisnite **APPLY**.
- 3) "RESET with APPLY" (poništi sa APPLY) se prikazuje na zaslonu. Kada pritisnete **APPLY**, ukupna potrošnja električne energije se poništava.
 - Čak i kada klima uređaj ne radi, on troši nešto struje. Ako kupac neće koristiti uređaj odmah nakon postavljanja, isključite glavni prekidač da se izbjegne trošenje struje.

4. Stavke za provjeru

Stavke za provjeru	Simptom	Provjera
Unutarnja i vanjska jedinica su pravilno postavljene na čvrstim osnovama.	Pad, vibracije, šum, sužen raspon detekcije osjetnika INTELLIGENT EYE	
Jesu li filter za zrak i kutija za prašinu dobro učvršćeni?	Šum, curenje vode, onemogućen postupak ČIŠĆENJA FILTRA	
Je li postavljen fotokatalitički filter za čišćenje i dezodoriranje zraka?	Šum, curenje vode, onemogućen postupak ČIŠĆENJA FILTRA	
Jeste li izvršili tlačnu probu da utvrdite da nema curenja rashladnog plina?	Nepotpuna funkcija hlađenja/grijanja	
Cijevi za rashladni plin i tekućinu i produžetak crijeva za kondenzat unutarnje jedinice su toplinski izolirani.	Curenje vode	
Cjevovod za kondenzat je pravilno postavljen.	Curenje vode	
Jeste li pitali kupca treba li radove na odvodnji kondenzata vanjske jedinice?	Kapanje kondenzata iz rupe na dnu vanjske jedinice	
Proizvodi li crijevo za kondenzat nenormalnu buku (cvrkutav zvuk) pri korištenju ventilatora ili drugog?	Šum (Koristite opcijski izljevni čep.)	
Sustav je pravilno uzemljen.	Opasnost od električnog udara	
Za povezivanje jedinica upotrijebljeni su naznačeni tipovi žice.	Ne radi ili je pregorjelo	
Dovod ili izlaz zraka unutarnje ili vanjske jedinice imaju slobodan put zraka.	Nepotpuna funkcija hlađenja/grijanja	
Zaporni ventili su otvoreni.	Nepotpuna funkcija hlađenja/grijanja	
Unutarnja jedinica pravilno prima naredbe daljinskog upravljača.	Ne radi	
Jeste li provjerili postavke adresa?	Ne radi	
Jeste li odredili dužinu crijeva za ovlaživanje?	<ul style="list-style-type: none"> • Indikator rada trepće oko 2 minute od uključivanja dok je klima-uređaj zaustavljen. • Loš rad i buka 	
Jeste li pravilno zadali oblik prostorije?	Loš učinak hlađenja	

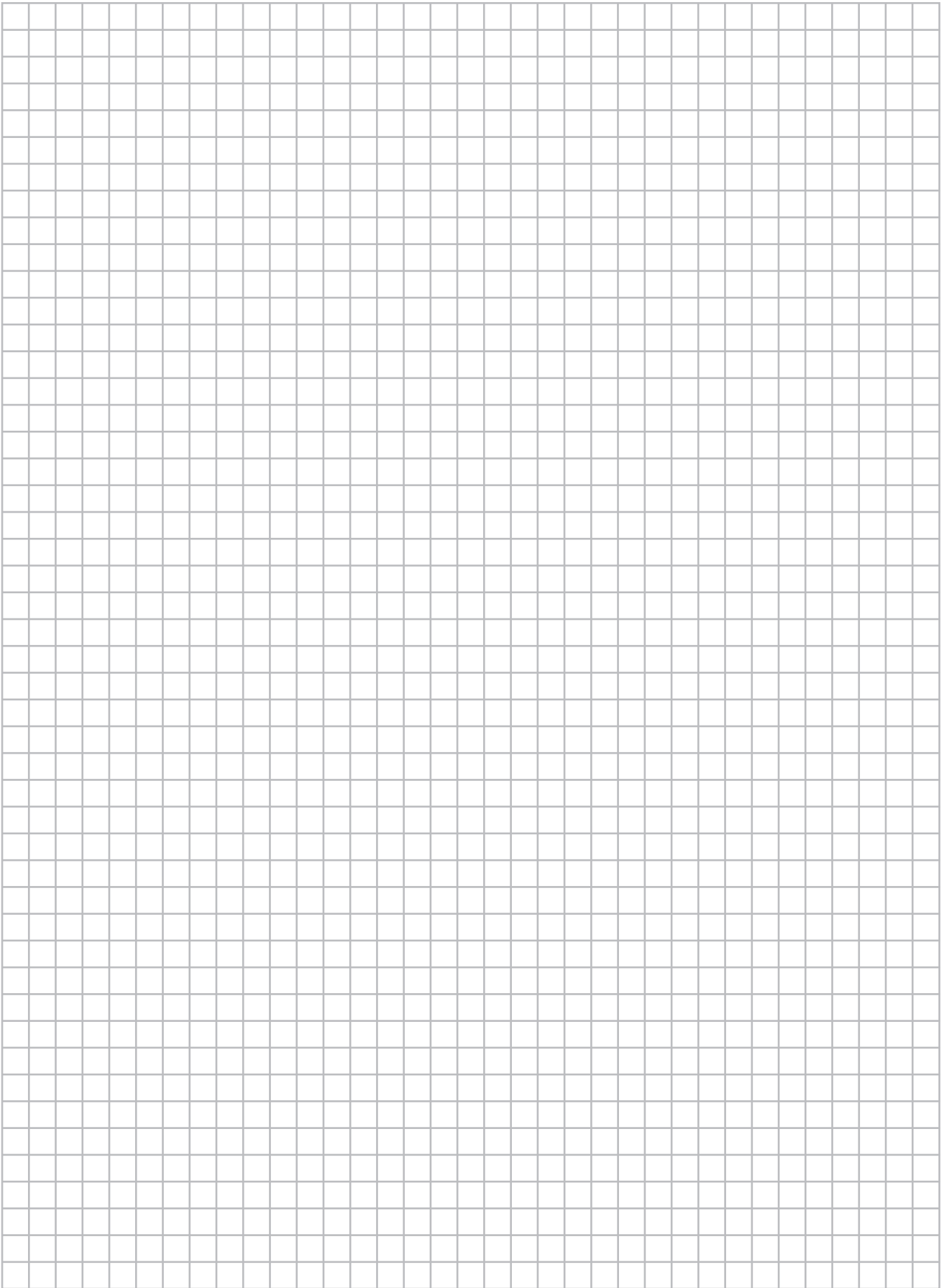

DAIKIN INDUSTRIES, LTD.

Head office:

Umeda Center Bldg., 2-4-12, Nakazaki-Nishi,
Kita-ku, Osaka, 530-8323 Japan

Tokyo office:

JR Shinagawa East Bldg., 2-18-1, Konan,
Minato-ku, Tokyo, 108-0075 Japan
http://www.daikin.com/global_ac/

DAIKIN EUROPE N.V.

Zandvoordestraat 300, B-8400 Oostende, Belgium

Dvodimenzionalni crtični kôd
je kôd za proizvodnju.

3P338604-1C **M12B406B** (1310) **HT**