

PRIRUČNIK ZA UPORABU

PRIRUČNIK ZA RAD KLIMA UREĐAJ (Zidni tip)

Prije nego što započnete upotrebljavati ovaj proizvod, pročitajte pažljivo ove upute i sačuvajte ovaj priručnik za buduću uporabu.



MODEL:(KG serija)

* Zapišite naziv modela.
(Pogledajte natpisnu naljepnicu.)

Sadržaj

1. MJERE OPREZA.....	1
2. PRIPREMA.....	2
3. NAZIVI DIJELOVA.....	3
3.1. Unutrašnja jedinica.....	3
3.2. Daljinski upravljač.....	3
3.3. Umetanje baterija.....	5
4. OSNOVNE RADNJE.....	5
5. POSTAVKE STRUJANJA ZRAKA.....	5
5.1. Postavljanje brzine ventilatora.....	5
5.2. Postavljanje smjera strujanja zraka.....	5
6. FUNKCIJE TAJMERA.....	6
6.1. Tjedni tajmer.....	6
6.2. Tajmer ukl. ili tajmer iskl.	7
6.3. Programiranje tajmera.....	7
6.4. Tajmer za spavanje.....	7
7. OPERACIJE ZA ŠTEDNJU ENERGIJE.....	7
7.1. Štedljivi način rada.....	7
7.2. Senzor prisutnosti za uštedu energije.....	7
7.3. Kontrola ventilatora za štednju energije.....	8
8. OSTALE OPERACIJE.....	8
8.1. Funkcija snažnog rada.....	8
8.2. Funkcija niske buke vanjske jedinice.....	8
8.3. Funkcija grijanja na 10 °C.....	8
9. Upravljanje WLAN-om.....	9
9.1. Mjere opreza pri uporabi.....	9
9.2. Postavljanje za uporabu upravljanja putem WLAN-a.....	10
10. POSTAVKE PRILIKOM UGRADNJE.....	12
10.1. Postavljanje prilagođenog koda daljinskog upravljača.....	12
11. ČIŠĆENJE I ODRŽAVANJE.....	12
12. OPĆE INFORMACIJE.....	14
13. DODATNI SASTAVNI DIJELOVI.....	14
13.1. Žični daljinski upravljač.....	14
13.2. Klima uređaj s više vrsta jedinica.....	14
14. OTKLANJANJE PROBLEMA.....	15

1. MJERE OPREZA

Kako biste spriječili nastanak ozlijede ili oštećivanje imovine, pročitajte pažljivo ovaj odjeljak prije nego što započnete upotrebljavati ovaj uređaj i pridržavajte se sljedećih mjera opreza. Nepridržavanje uputa može uzrokovati neispravan rad uređaja uslijed kojeg može doći do nastanka ozljeda ili oštećenja čija se težina određuje sljedećim oznakama:



UPOZORENJE

Ova oznaka ukazuje na mogućnost nastanka smrtnoga slučaja ili ozbiljne ozljede.



OPREZ

Ova oznaka ukazuje na mogućnost nastanka ozlijede ili oštećenja imovine.



Ova se oznaka odnosi na radnju koja je ZABRANJENA.



Ova se oznaka odnosi na radnju koja je OBAVEZNA.

Pojašnjenje simbola prikazanih na unutarnjoj ili vanjskoj jedinici.



UPOZORENJE

Ovaj simbol pokazuje da ovaj proizvod koristi zapaljivo rashladno sredstvo. Ako rashladno sredstvo iscuri i izloži se vanjskom izvoru zapaljenja, postoji opasnost od požara.



OPREZ

Ovaj simbol pokazuje da treba pažljivo pročitati priručnik za uporabu.



OPREZ

Ovaj simbol pokazuje da servisno osoblje treba servisirati ovaj uređaj uz pomoć instalacijskog priručnika.



OPREZ

Ovaj simbol pokazuje da su dostupne informacije kao što je priručnik za uporabu ili instalacijski priručnik.



UPOZORENJE





- Proizvod treba instalirati, koristiti i čuvati u prostoriji površine veće od X m².

Količina rashladnog sredstva M (kg)	Minimalna površina prostorije X (m ²)
M ≤ 1,22	-
1,22 < M ≤ 1,23	1,45
1,23 < M ≤ 1,50	2,15
1,50 < M ≤ 1,75	2,92
1,75 < M ≤ 2,0	3,82
2,0 < M ≤ 2,5	5,96
2,5 < M ≤ 3,0	8,59
3,0 < M ≤ 3,5	11,68
3,5 < M ≤ 4,0	15,26



(IEC 60335-2-40)

- Ovaj uređaj ne sadržava dijelove koje mogu servisirati korisnici. Obratite se uvijek ovlašteno osoblje za izvođenje postupaka popravljanja, postavljanja i premještanja ovoga proizvoda. Nepravilno postavljanje ili rukovanje uzrokuje pojavu curenja, strujnoga udara ili požara.
- Ako primijetite bilo što neuobičajeno, poput mirisa paljevine ili curenja vode, odmah zaustavite rad klima-uređaja i odvojite ga sa svih izvora napajanja, bilo isključivanjem električne sklopke ili izvucite kabel za napajanje iz utičnice. Nakon toga obratite se osoblju ovlaštenog servisa.
- Pripazite da ne oštetite kabel za napajanje. Ako se ošteti, može ga zamijeniti isključivo osoblje ovlaštenog servisa kako bi se izbjegle opasnosti.
- Ako se sumnja na curenje rashladnog sredstva, sav otvoreni plamen treba ukloniti ili ugasiti i konzultirati se s ovlaštenim servisnim osobljem.
- Tijekom grmljavinskoga nevremena ili prvih znakova pojave grmljavine isključite klima uređaj daljinskim upravljačem i ne dodirujte izvor napajanja uređaja.
- Proizvod treba čuvati u prostoriji u kojoj nema izvora plamena koji neprestano rade (primjerice otvoreni plamen, uređaj koji radi na plin ili električna grijalica).
- Proizvod treba čuvati u dobro prozračenom području.
- Imajte na umu kako rashladno sredstvo ne mora imati miris.
- Proizvod treba čuvati tako da se spriječi mogućnost mehaničkog oštećenja.
- Odlaganje proizvoda treba obaviti na odgovarajući način i sukladno nacionalnim i regionalnim propisima.
- Prilikom transporta ili premještanja unutarnje jedinice potrebno je pokriti cijevi zidnim nosačem s kukom radi zaštite. Ne premještajte proizvod držeći ga za cijevi unutarnje jedinice. (Opterećenje cijevnih spojeva može uzrokovati curenje zapaljivog plina tijekom rada).

UPOZORENJE

-  Ovaj proizvod ne smiju upotrebljavati osobe (uključujući djecu) sa smanjenim fizičkim, osjetilnim ili mentalnim sposobnostima ili osobe koje nemaju iskustva i znanja, osim ako ga ne upotrebljavaju pod izravnim nadzorom i uz upute osobe odgovorne za njihovu sigurnost. Djecu je potrebno držati pod nadzorom kako se ne bi igrali s proizvodom.
- Odložite ambalažu sigurno. Potrgajte i odložite plastične vrećice za pakiranje, tako da se djeca ne mogu igrati s njima. Postoji opasnost od gušenja ako se djeca igraju s originalnim plastičnim vrećicama.
-  Nemojte instalirati jedinicu na mjesta koja sadrže mineralno ulje, poput tvornica ili mjesta s velikom količinom prolivenog ulja ili pare, poput kuhinje.
- Nemojte instalirati jedinicu na mjesto gdje može biti izložena propuštanju zapaljivog plina ili gdje postoje korozivni plinovi, kao na primjer mjesta u blizini izvora tople vode.
- Ne pokrećite i ne zaustavljajte ovaj uređaj umetanjem ili izvlačenjem kabela za napajanje ili uključivanjem i isključivanjem električne sklopke.
- Ne upotrebljavajte zapaljive plinove u blizini ovoga uređaja.
- Ne izlažite se izravnom strujanju zraka u trajanju od nekoliko sati.
- Ne stavljajte prste ili predmete u ulaz ili izlaz zraka.
- Ne upravljajte uređajem mokrim rukama.
- Nemojte pokušavati ubrzati proces odmrzavanja niti čistiti proizvod na način koji se razlikuje od onog kojeg preporučuje proizvođač.
- Ne probijati i ne spaljivati.
- Ne prskajte vodu nad proizvodom kako biste izbjegli sigurnosne opasnosti.

OPREZ

-  Izvedite povremeno provjetravanje prilikom uporabe.
- Upotrebljavajte uvijek ovaj proizvod s postavljenim filterima za zrak.
- Pripazite da sva elektronička oprema bude udaljena najmanje 1 m od ovog proizvoda.
- Odspojite uređaj sa svih izvora napajanja ako ga nećete upotrebljavati duže vremensko razdoblje.
- Nakon dugog razdoblja uporabe obavite pregled nosača unutrašnje jedinice kako biste spriječili njegovo padanje.
- Smjer strujanja zraka i temperatura prostorije moraju se uzeti u obzir kada se ovaj uređaj upotrebljava u prostoriji u kojoj se nalaze novorođenčad, djeca, starije ili bolesne osobe.
- Okolinu vanjske jedinice držite čistom i urednom i nemojte ostavljati predmete oko nje. Predmeti koji blokiraju ili ulaze u izlazne otvore mogu dovesti do kvara stroja.
-  Ne usmjeravajte strujanje zraka prema kaminima ili uređajima za grijanje.
- Ne začepljujte i ne prekrivajte ulaz i izlaz zraka.
- Ne pritišćite lamele radijatora.
- Ne penjite se, ne postavljajte i ne vješajte predmete na ovaj uređaj.
- Ne stavljajte nikakve druge električne uređaje ili kućne stvari ispod ovoga uređaja. Curenje kondenzirane vode iz uređaja može smočiti uređaje ili kućne stvari uslijed čega će se oštetiti i više ih nećete moći upotrebljavati.

OPREZ

-  Ne upotrebljavajte ovaj uređaj za čuvanje hrane, biljaka, životinja, precizne opreme, umjetničkih dijela ili drugih predmeta. To može uzrokovati smanjenje njihove kvalitete.
- Ne izlažite životinje ili biljke izravnom strujanju zraka.
- Ne pijte vodu koja izlazi iz klima uređaja.
- Ne vucite kabel za napajanje.
- Ne dodirujte aluminijske lamele ugrađenoga izmjenjivača topline kako se ne biste ozlijedili prilikom izvođenja postupka održavanja jedinice.
- Ne stojte na nestabilnim ljestvama dok koristite ili čistite proizvod. Mogu se prevrnuti pa se možete ozlijediti.



Ovaj proizvod sadrži fluorinirane stakleničke plinove.

2. PRIPREMA

UPOZORENJE

-  Pripazite da novorođenčad i djeca ne progutaju slučajno baterije.

OPREZ

-  Ako tekućina iz baterije dođe u doticaj s vašom kožom, očima ili ustima, odmah ih isperite temeljito čistom vodom i obratite se liječniku.
- Potrošene baterije moraju se odmah izvaditi i zbrinuti sukladno lokalnim zakonima i propisima koji se primjenjuju u vašoj državi.
-  Ne pokušavajte napuniti suhe baterije.
- Ne upotrebljavajte suhe baterije koje su napunjene.

Dodatna oprema unutarnje jedinice

Provjerite jesu li isporučena sljedeća dodatna oprema.

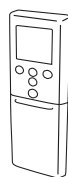

Daljinski upravljač



Držač daljinskog upravljača



Samonarezni vijci

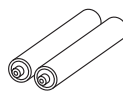

Baterije

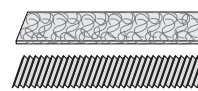

Filteri za čišćenje zraka

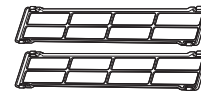

Držači filtra za čišćenje zraka

Kako koristiti držač daljinskog upravljača

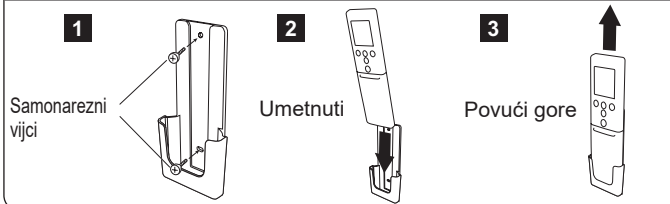

3. NAZIVI DIJELOVA

OPREZ

- !** Kako biste osigurali pravilan prijenos signala između daljinskog upravljača i unutarnje jedinice, prijamnik signala:
- Ne izlažite izravnoj sunčevoj svjetlosti ili drugom snažnom svjetlu
 - Ne postavljajte blizu ravnoga zaslona televizora
- Ne postavljajte u prostorijama s fluorescentnim osvjetljenjem, koje se stalno mijenja, jer se signal možda neće pravilno prenositi. U tom se slučaju obratite trgovini gdje ste kupili proizvod.

3.1. Unutrašnja jedinica

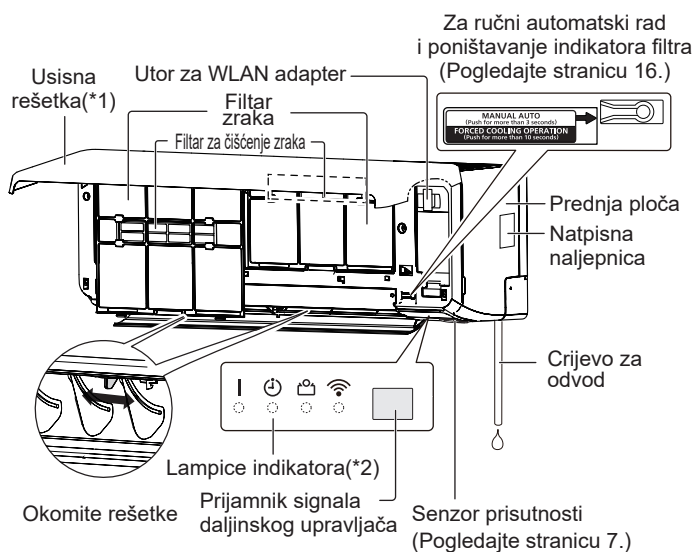

*1: Provjerite jesu li usisne rešetke u potpunosti spuštene prije pokretanja uređaja. Ako usisne rešetke nisu u potpunosti spuštene, proizvod možda neće ispravno raditi ili će se njegov radni učinak smanjiti.

*2: Svjetlosni indikatori svijetle u sljedećim uvjetima.

	Naziv	Boja	Rad ili stanje
	Uporaba	Zelena	Normalan rad
🕒	Tajmer	Narančasta	Funkcija tajmera
🏠	Štedljivi rad	Zelena	Štedljivi način rada Funkcija grijanja na 10 °C
📶	WLAN	Narančasta	Upravljanje bežičnim LAN-om aktivno je.

3.2. Daljinski upravljač

Prilikom uporabe opcijskog daljinskog upravljača izgled i postupak uporabe mogu se razlikovati.

Za podrobnosti pogledajte priručnik za uporabu svakog daljinskog upravljača.

OPREZ

- !**
- Kako biste spriječili neispravan rad ili oštećivanje daljinskoga upravljača:
 - Postavite daljinski upravljač na mjesto gdje neće biti izložen izravnoj sunčevoj svjetlosti ili pretjeranoj toplini.
 - Izvadite baterije iz uređaja ako ga nećete koristiti duže vremensko razdoblje.
 - Prepreke kao zator ili zid koje se nalaze između daljinskog upravljača i unutarnje jedinice mogu utjecati na pravilan prijenos signala.
 - Koristite daljinski upravljač u istoj prostoriji u kojoj se nalazi unutarnja jedinica.
 - Prije uporabe skinite zaštitnu foliju.
 - Daljinski upravljač držite izvan dohvata dojenčadi i male djece.
 - Baterije držite izvan dohvata dojenčadi i male djece.
- ⊘**
- Ne tresite jako daljinski upravljač.
 - Ne prolijevajte vodu na daljinski upravljač.

Zaslon daljinskog upravljača

U ovom su dijelu prikazani i opisani svi mogući indikatori. Zaslon je povezan s tipkom određene funkcije tako da se kod korištenja funkcije prikazuju samo oni indikatori koji su potrebni za određene postavke.

Za funkciju grijanja na 10 °CPogledajte stranicu 8.

🏠 10°C HEAT Aktivira funkciju grijanja na 10°C.

Za osnovne funkcije Pogledajte stranicu 5.

🔌/⏸ Pokreće ili zaustavlja rad klima-uređaja.

MODE Mijenja način rada. *|

TEMP.
⬆️
⬇️
⬆️
Prilagođava postavljenu temperaturu. *|

Za funkciju štedljivog radaPogledajte stranicu 7.

ECONOMY Aktivira ili deaktivira funkciju štedljivog rada. |

ENERGY SAVING PROGRAM
SENSOR Aktivira ili deaktivira funkciju štedljivog rada koji koristi senzor prisutnosti.

O funkciji niske buke vanjske jedinice Pogledajte stranicu 8.

OUTDOOR UNIT LOW NOISE Aktivira ili deaktivira funkciju niske buke vanjske jedinice.

Ne pritišćite taj gumb tijekom normalne uporabe.

On pokreće probni rad (smije je koristiti samo osoblje ovlaštenog servisa).

NAPOMENA: Ako slučajno pokrenete probni rad, pritisnite 🏠 kako biste ga prekinuli.

- * : Postavljanje treba vršiti dok je prikazan zaslon za postavljanje pojedine funkcije.
- | : Tipku je moguće kontrolirati samo dok je klima uređaj uključen.
- 📶 : Upute se odnose na upravljanje putem bežičnog LAN-a.

Odašiljač signala

Usmjerite prijamnik signala unutrašnje jedinice u pravom smjeru.

- Radni domet je otprilike 7 m.
- [▲] će se prikazati kada se signal emitira.
- Unutarnja jedinica generirat će zvučni signal kada pravilno primi signal. Ukoliko ne čujete zvučni signal, ponovno pritisnite tipku.

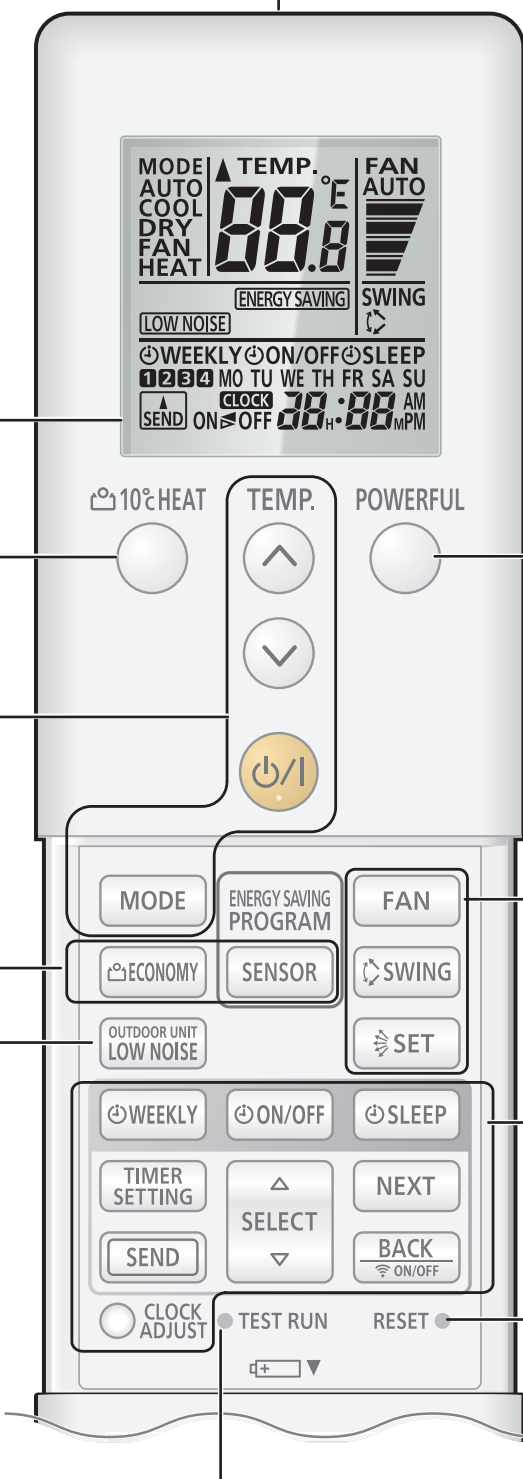

Za funkciju snažnog rada ... Pogledajte stranicu 8.

POWERFUL Aktivira ili deaktivira funkciju snažnog rada. |

Za postavke klima uređaja ... Pogledajte stranicu 5.

- FAN** Upravlja snagom ventilatora. *|
- SWING** Pokreće ili zaustavlja rad automatsko zakretanje. |
- SET** Upravlja smjerom strujanja zraka gore/ dolje. |

Za funkcije tajmera Pogledajte stranicu 6.

- WEEKLY** Aktivira ili deaktivira tjedni tajmer.
- ON/OFF** Aktivira ili deaktivira tajmer za uključivanje, tajmer za isključivanje ili programski tajmer.
- SLEEP** Aktivira ili deaktivira tajmer za spavanje.
- TIMER SETTING** Pokreće postavljanje tajmera.
- Šalje postavke tajmera ili sata u unutarnju jedinicu.
- SEND** Pritiskom i držanjem ulazi u način za postavljanje bežičnog LAN-a. (Pogledajte stranicu 11.) 📶
- NEXT** Šalje postavljanje tajmera ili sata na sljedeći korak.
- Vraća postavljanje tajmera ili sata na prethodni korak.
- BACK ON/OFF** Pritiskom i držanjem aktivira ili deaktivira upravljanje putem bežičnog LAN-a. (Pogledajte stranicu 11.) 📶
- SELECT** Prilagođava vrijednost postavki tajmera ili sata.
- CLOCK ADJUST** Pokreće postavljanje sata.

Nakon zamjene baterija

RESET Pritisnite gumb kako je prikazano na sljedećoj slici. Uporabite vrh kemijske olovke ili drugi mali predmet.



3.3. Umetanje baterija

Vrsta baterije: R03/LR03/AAA x 2

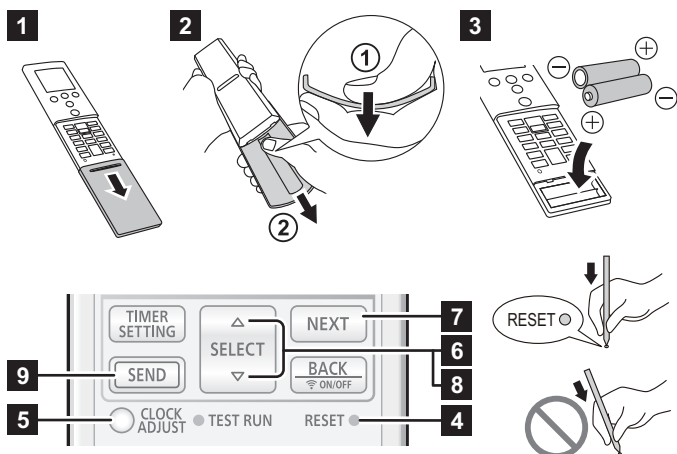

- 1 Povucite poklopac u smjeru strelice i otvorite ga dok se ne zaglavi.
- 2 Uklonite poklopac.
 - ① Okrenite daljinski upravljač i gurnite stražnju stranu poklopca te uklonite kandže zakrivljenjem poklopca.
 - ② Povucite u smjeru strelice uz zakrivljenje poklopca.
- 3 Umetnite baterije kako je prikazano na slici gore.
- 4 Pritisnite gumb kako je prikazano na slici gore. Uporabite vrh kemijske olovke ili drugi mali predmet.
- 5 Pritisnite **CLOCK ADJUST** za početak podešavanja dana u tjednu i sata.
- 6 Pritisnite **SELECT** ($\triangle \nabla$) kako biste postavili danu tjednu (od ponedjeljka do nedjelja).
- 7 Za nastavak pritisnite **NEXT**.
- 8 Pritisnite **SELECT** ($\triangle \nabla$) kako biste postavili sat. Pritiskom gumba promijenite sat u minutama. Pritisnite i držite gumb kako biste promijenili sat u koracima od 10 minuta.

* Pritiskom na **TEMP** ($\odot \oslash$) indikator tajmera može se mijenjati s 12-satnog u 24-satni prikaz vremena.
- 9 Pritisnite **SEND** kako biste dovršili postavljanje. Stanite blizu unutarnje jedinice. Ako gumb pritisnete s velike udaljenosti, postavke se možda neće pravilno poslati.
- 10 Postavite i zatvorite poklopac.

NAPOMENE:

- Koristite samo navedenu vrstu baterija.
- Ne miješajte različite vrste baterija i ne koristite nove i rabljene baterije istovremeno.
- Kod normalne uporabe baterije mogu trajati oko godinu dana.
- Ako se domet daljinskog upravljača primjetno smanji, zamijenite baterije i pritisnite **RESET**, kao što je prikazano na slici gore.

4. OSNOVNE RADNJE

3 koraka za pokretanje rada

1. Pritisnite **ON/OFF** za pokretanje ili zaustavljanje rada.
2. Pritisnite **MODE** za odabir načina rada.

Način rada mijenja se na sljedeći način.



3. Pritisnite **TEMP** ($\odot \oslash$) za postavljanje željene temperature. Temperatura se mijenja u koracima od 0,5 °C.

Raspon postavki temperature

Automatski/hlađenje/odvlaživanje	18,0°C do 30,0°C
Grijanje	16,0°C do 30,0°C

NAPOMENE:

- U načinu rada hlađenja ventilator unutarnje jedinice može s vremenom na vrijeme stati radi obavljanja provjere ventilatora unutarnje jedinice zbog štednje energije koja smanjuje utrošak energije kroz zaustavljanje rotacije ventilatora unutarnje jedinice kad je vanjska jedinica zaustavljena. Kod unaprijed zadanih postavki ova je funkcija aktivirana. Za deaktiviranje funkcije pogledajte „7.3. Kontrola ventilatora za štednju energije“.
- U načinima rada hlađenja ili odvlaživanja temperaturu postavite na vrijednost nižu od trenutne temperature u prostoriji.
- U načinu grijanja,
 - podesite temperaturu na vrijednost višu od trenutne sobne temperature.
 - na početku ove funkcije, unutarnja jedinica radi pri vrlo niskoj brzini ventilatora otprilike 3 do 5 minuta.
 - funkcija automatskog odmrzavanja premošćuje funkciju grijanja kada je to potrebno.
- U načinu rada ventilatora upravljanje temperaturom nije dostupno.

Promjena jedinice za temperaturu

1. Ako klima uređaj radi, pritisnite **ON/OFF** za zaustavljanje rada.
2. Pritisnite **TEMP** (\odot) i držite ga pritisnutim 5 sekundi. Prikazat će se trenutna jedinica za temperaturu. (Tvornička postavka: °C)
3. Pritisnite **TEMP** ($\odot \oslash$) kako biste promijenili jedinicu za temperaturu. (°C \leftrightarrow °F)
4. Pritisnite **ON/OFF** kako biste dovršili postavljanje. Ako ne pritisnete gumb u roku od 30 sekundi, postaviti će se prikazana jedinica za temperaturu.

5. POSTAVKE STRUJANJA ZRAKA

5.1. Postavljanje brzine ventilatora

- Pritisnite **FAN** za upravljanje brzinom ventilatora. Brzina ventilatora mijenja se na sljedeći način.



Kada se odabere **AUTO**, brzina ventilatora ovisi o uvjetima rada.

Kako biste pojačali učinak pročišćavanja zraka, postavite veliku brzinu ventilatora.

5.2. Postavljanje smjera strujanja zraka

Za pojedinosti o rasponima strujanja zraka pogledajte „Raspon strujanja zraka“.

Postavljanje smjera strujanja zraka gore/dolje

- Pritisnite **SET** kao biste postavili smjer strujanja zraka gore/ dolje.

Postavljanje smjera strujanja zraka lijevo/ desno

OPREZ

- Prije nego što započnete namještanje smjera zraka strujanja lijevo/desno, provjerite je li vodoravna rešetka u potpunosti zatvorena.

- Ručno namjestite dva gumba okomite rešetke.

Postavljanje funkcije zakretanja

Pritisnite **SWING** za pokretanje/zaustavljanje funkcije zakretanja.

NAPOMENA: Funkcija zakretanja može se privremeno zaustaviti kad se ventilator unutarnje jedinice okreće pri vrlo niskoj brzini ili kad je zaustavljen.

Raspon strujanja zraka

Smjer strujanja zraka gore/dolje

Promijenite s SET	
Hlađenje, odvlaživanje	1 ↔ 2 ↔ 3 (↔ 4 ↔ 5 ↔ 6)
Grijanje, ventilator	1 ↔ 2 ↔ 3 ↔ 4 ↔ 5 ↔ 6
Upravljanje funkcijom zakretanja s SWING	
Hlađenje, odvlaživanje	1 ↔ 4
Grijanje	3 ↔ 6
Ventilator *	1 ↔ 4 ili 3 ↔ 6

* Raspon funkcije zakretanja ovisi o smjeru strujanja zraka postavljajem prije funkcije zakretanja.

NAPOMENE:

- Ne pokušavajte ručno prilagoditi rešetke.
- U automatskom načinu rada ili načinu grijanja, smjer strujanja zraka ostaje neko vrijeme od početka rada u položaju 1.
- U načinu rada hlađenja ili odvlaživanja, protok zraka prema dolje može se promijeniti prema gore kako slijedi. Ova značajka služi za sprječavanje kapanja kondenzacije i oštećenja vaše imovine.
Uvjet: Položaj 4-6 zadržava se 30 minuta
Protok zraka podešen na: Položaj 3
- Kada se koristi mobilna aplikacija, za smjer strujanja zraka gore/dolje moguće je odabrati 4 položaja.

6. FUNKCIJE TAJMERA

NAPOMENA: Kada treperi indikator [**WEEKLY**] na unutarnjoj jedinici, ponovno postavite sat i tajmer. To treperenje označava da se poremetio unutarnji sat uslijed prekida električnog napajanja. (Pogledajte stranicu 14.)

Postupak postavljanja tajmera

Prije postavljanja tajmera namjestite sat. (Pogledajte "3.3. Umetanje baterija").

- Pritisnite **TIMER SETTING**.
Treptat će **WEEKLY** na zaslonu daljinskog upravljača.
- Pritisnite **SELECT** (△▽) kako biste odabrali rad tajmera.
Rad tajmera mijenja se na sljedeći način:

WEEKLY	Tjedni tajmer	Omogućuje vam da postavite rasporede rada sa do 4 postavke za svaki dan u tjednu.
ON/OFF [ON]	Tajmer za uključivanje	Pokreće rad u željeno vrijeme.
ON/OFF [OFF]	Tajmer za isključivanje	Zaustavlja rad u željeno vrijeme.
ON/OFF [ON/OFF]	Programiranje tajmera	Radi kao kombinacija tajmera za uključivanje i isključivanje.
SLEEP	Tajmer za spavanje	Podržava vaše udobno spavanje postupnim ublažavanjem rada klima uređaja.

- Pritisnite **NEXT**.
- Postavite rad pojedinog tajmera.
Za pojedinosti pogledajte sljedeće upute za postavljanje pojedinog tajmera.
- Pritisnite **SEND** kako biste dovršili postavljanje tajmera.
Stanite blizu unutarnje jedinice.
- Kako biste poništili postupak postavljanja tajmera, ponovno pritisnite **TIMER SETTING**.

6.1. Tjedni tajmer

Postavljanje detalja

- Odaberite tjedni tajmer u koraku 2 u dijelu „Postupak postavljanja tajmera“.
- Pritisnite **SELECT** (△▽) kako biste odabrali broj programa i dan u tjednu.
Treptat će odabrani broj programa (1 do 4) dan u tjednu.

MO	Ponedjeljak
TU	Utorak
WE	Srijeda
TH	Četvrtak
FR	Petak
SA	Subota
SU	Nedjelja

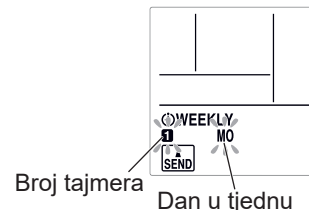

- Pritisnite **NEXT**.
- Pritisnite **SELECT** (△▽) kako biste odabrali rad tajmera.

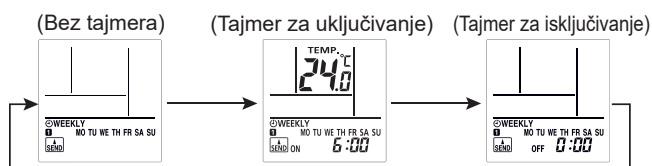

- Pritisnite **NEXT**.
* Kada u koraku 4 odaberete „Bez tajmera“, zaslon za postavljanje vratit će se na korak 1.
- Pritisnite **SELECT** (△▽) kako biste postavili vrijeme uključivanja ili isključivanja.
- Pritisnite **NEXT**.
* Kada u koraku 4 odaberete „Tajmer za isključivanje“, zaslon za postavljanje vratit će se na korak 1.
- Pritisnite **SELECT** (△▽) kako biste postavili temperaturu.

Raspon postavki temperature

Automatski način rada,	18,0°C do 30,0°C
hlađenje ili odvlaživanje:	*Čak i ako postavite 10,0 °C, 16,0 °C do 17,5 °C, klima-uređaj će raditi s postavkom 18,0 °C.
Način rada Grijanje:	10,0°C ili 16,0°C do 30,0°C

- Pritisnite **NEXT**.
Zaslon za postavljanje vratit će se na korak 1.
 - Pritisnite **SEND** kako biste dovršili postavljanje.
Stanite blizu unutarnje jedinice.
- NAPOMENA:** Indikator [**WEEKLY**] na daljinskom upravljaču neće se uključiti ni kada se postavljanje dovrši.

- Ako se želite vratiti na prethodni korak, pritisnite **BACK ON/OFF**.
- Kako biste provjerili raspored, uporabite **SELECT** (△▽) za pregledavanje postavki tjednog tajmera u koraku 2. Za završetak provjeravanja pritisnite **TIMER SETTING**.
- Kako biste deaktivirali tjedni tajmer, pritisnite **WEEKLY** dok je na zaslonu daljinskog upravljača prikazano **WEEKLY**. Indikator će se isključiti.

NAPOMENE:

- Načini rada bit će isti kao i u vrijeme posljednjeg zaustavljanja pa se funkcije hlađenje → grijanje → hlađenje → grijanje ne mogu automatski postaviti.
- Ako postavite tajmer ukl. i tajmer iskl. u isto vrijeme, radit će tajmer ukl.
- Ako su dva tajmera ukl. postavljena u isto vrijeme, klima uređaj će pokrenuti programe na temelju broja programa.
- Tjedni tajmer i ostale tajmere ne možete koristiti istovremeno. Ako koristite tajmer za uključivanje ili isključivanje, programiranje tajmera ili tajmer za spavanje dok je aktivan tjedni tajmer, tjedni će se tajmer deaktivirati.
U tom slučaju aktivirajte tjedni tajmer nakon što drugi tajmeri završe.
- Ako je priključen žični daljinski upravljač (opcija), ta je funkcija ograničena.

■ Primjeri tjednog tajmera

Primjer 1

	7:00	9:00	11:00	17:00	23:00
Ponedjeljak do Petak	Program 1 Uklj. 26 °C	Program 2 Isklj.		Program 3 Uklj. 28 °C	Program 4 Isklj.
	Buđenje	Odlazak na posao		Povratak s posla	Odlazak na spavanje
Subota	(Bez postavki tajmera)				
Nedjelja	(Uklj.)	Program 1 Isklj.	Program 2 Isklj.	Program 3 Isklj.	Program 4 Isklj.
	(Uklj.)	(Uklj.)	(Uklj.)	(Uklj.)	

Primjer 2: Možete postaviti postavke temperature putem tajmera za uključivanje u tjednom tajmeru.

7:00	9:00	17:00	23:00
Program 1 Uklj. 28 °C	Program 2 Uklj. 26 °C	Program 3 Uklj. 27 °C	Program 4 Uklj. 28 °C

6.2. Tajmer ukl. ili tajmer iskl.

- Odaberite tajmer za uključivanje ili isključivanje u koraku 2 u dijelu „Postupak postavljanja tajmera“.
- Pritisnite **[SELECT]** (△▽) kako biste postavili vrijeme uključivanja ili isključivanja.

Pritisak gumba: Vrijeme će se mijenjati u koracima od +5/-5 minuta. Pritisak i držanje gumba: Vrijeme će se mijenjati u koracima od +10/-10 minuta.

- Kako biste deaktivirali tajmer za uključivanje/isključivanje, pritisnite **[ON/OFF]** dok je na zaslonu daljinskog upravljača prikazano **[ON/OFF]**. Indikator će se isključiti.

6.3. Programiranje tajmera

- Postavite tajmer ukl. i tajmer iskl. (Pogledajte "6.2. Tajmer ukl. ili tajmer iskl.").
- Odaberite programiranje tajmera u koraku 2 u dijelu „Postupak postavljanja tajmera“.

Tajmer čije je postavljeno vrijeme bliže trenutnom vremenu radić će prvi.

Redoslijed rada tajmera prikazuje se kako slijedi:

Tajmer	Indikator na zaslonu daljinskog upravljača
Tajmer ukl. → iskl.	ON ▷ OFF
Tajmer iskl. → ukl.	ON ◀ OFF

NAPOMENA: Programiranje tajmera možete postaviti samo u rasponu od 24 sata.

6.4. Tajmer za spavanje

- Odaberite tajmer za spavanje u koraku 2 u dijelu „Postupak postavljanja tajmera“.
- Pritisnite **[SELECT]** (△▽) kako biste postavili vrijeme do kojeg će se rad zaustaviti.

Svaki put kada pritisnete tipku, vrijeme se promijeni na sljedeći način:



- Kako biste deaktivirali tajmer za spavanje, pritisnite **[SLEEP]** dok je na zaslonu daljinskog upravljača prikazano **[SLEEP]**. Indikator će se isključiti.

Tijekom rada tajmera za spavanje, temperatura postavke se mijenja kao na sljedećoj slici.

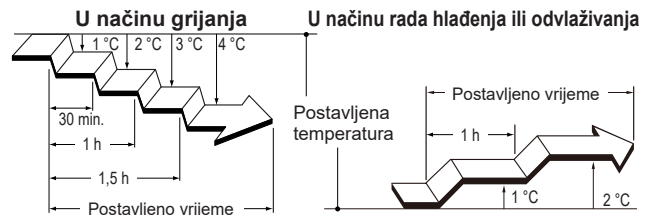

Kad postavljeno vrijeme prođe, klima uređaj se isključuje.

7. OPERACIJE ZA ŠTEDNJU ENERGIJE

7.1. Štedljivi način rada

Štedi više električne energije od ostalih načina rada promjenom postavljene temperature na umjereniju vrijednost.

- Pritisnite **[ECONOMY]** kako biste aktivirali/deaktivirali štedljivi način rada.

Uključit će se indikator **[ECONOMY]** na unutarnjoj jedinici.

Načini rada	Sobna temperatura
Hlađenje/odvlaživanje	Nekoliko stupnjeva više od postavljene temperature
Grijanje	Nekoliko stupnjeva niže od postavljene temperature

NAPOMENE:

- U načinima hlađenja, grijanja ili odvlaživanja, maksimalan učinak ove funkcije je otprilike 70 % normalnog rada.
- Ova se funkcija ne može koristiti za vrijeme promatranja temperature u automatskom načinu rada.

7.2. Senzor prisutnosti za uštedu energije

! UPOZORENJE

- Ne koristite tu funkciju kada se u prostoriji nalaze samo dojenčad, djeca, starije ili bolesne osobe.

! OPREZ

- Ne koristite ovu funkciju u prostorijama s poslužiteljima ili na mjestima na kojima se ne nalaze osobe.
- Pokraj senzora prisutnosti ne stavljajte velike predmete. Također, jedinice za grijanje držite izvan područja detekcije senzora.

Kad u prostoriji nema nikoga, klima uređaj radi umjereno kako bi spriječio gubitak električne energije. (Funkcija je uključena u trenutku prodaje.)

- Za promjenu postavke pritisnite **[SENSOR]**.

Dok je aktiviran program za štednju energije, uključit će se **[ENERGY SAVING]** na zaslonu daljinskog upravljača.

NAPOMENE:

- Sljedeće će radnje nadvladati program za štednju energije.
 - Rad tajmera za spavanje
 - Funkcija grijanja na 10 °C
- Program štednje energije možda neće raditi ako je temperatura u prostoriji jako različita od postavljene temperature, kao što je neposredno nakon uključivanja.

■ Pojediniosti o programu štednje energije

Senzor prisutnosti na unutarnjoj jedinici detektira kretanja osoba. Ako nitko ne uđe u prostoriju približno 20 minuta, temperatura će se postaviti na umjerenu vrijednost.

Kada se netko vrati u prostoriju, klima-uređaj će se vratiti na izvorne postavke.

Načini rada	Sobna temperatura (Kada se nitko ne nalazi u prostoriji)
Hlađenje/ odvlaživanje	Viša od postavljene temperature (maks. +2°C)
Grijanje	Niža od postavljene temperature (maks. -4°C)
Automatski	Ovisno o načinu rada (hlađenje/grijanje/odvlaživanje).

Raspon detektiranja senzora prisutnosti

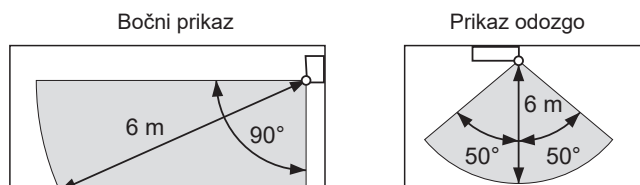

NAPOMENA: Budući da senzor prisutnosti detektira infracrveno svjetlo koje emitiraju ljudi, detekcija može biti netočna u sljedećim situacijama.

Situacije u kojima će senzor detektirati da u prostoriji nema nikoga, iako se tu netko nalazi:

- Kada je temperatura u prostoriji visoka i razlika između temperature ljudskog tijela i temperature u prostoriji je mala. (Kao što tijekom ljeta kada je temperatura 30°C ili viša.)
- Kada se netko nalazi u prostoriji, ali se ne pomiče dulje vrijeme.
- Kada je netko skriven iza kauča, drugog namještaja, stakla ili u sličnim situacijama.
- Kada netko nosi ekstremno debelu odjeću i leđima je okrenut senzoru.

Situacije u kojima senzor može detektirati osobe prostoriji, iako se u njoj nitko ne nalazi

- Kada pas ili mačka šeta prostorijom.
- Kada vjetar pomiče zavjese ili biljke.
- Kada rade jedinice za grijanje, ovlaživač ili električni uređaji kao što je oscilirajući ventilator.

7.3. Kontrola ventilatora za štednju energije

U načinu hlađenja ili odvlaživanja, kad sobna temperatura dosegne postavljenu temperaturu, ventilator unutarnje jedinice se okreće povremeno radi uštede energije. (Funkcija je uključena u trenutku prodaje.)

Kako biste promijenili ostavku, slijedite ove korake:

1. Pritisnite **(ON/OFF)** dok se ne isključe indikatori na da daljinskom upravljaču.
2. Pritisnite **(FAN)** i držite ga pritisnutim 5 sekundi.
Prikazat će se **FF** i trenutni status.
ON : Aktivirano
OFF : Deaktivirano
3. Pritisnite **(TEMP)** (☺☹) za promjenu statusa.
4. Pritisnite tipku **(ON/OFF)** kako biste poslali postavku na unutarnju jedinicu.
Zaslon će se vratiti na originalni zaslon.

NAPOMENA: Ako ne pritisnete nijednu tipku u roku od 30 sekundi o prikazivanja **FF**, **FF** će se isključiti. U tom slučaju, ponovite postavljanje od koraka 2.

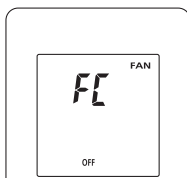

8. OSTALE OPERACIJE

8.1. Funkcija snažnog rada

Tijekom funkcije snažnog rada jedinica će raditi maksimalnom snagom i sa snažnim strujanjem zraka kako bi se brzo ohladila ili ugrijala prostorija.

NAPOMENA: Kod povezivanja više jedinica ova funkcija ne može se koristiti.

☞ Pritisnite **POWERFUL** kako biste aktivirali/deaktivirali funkciju snažnog rada.

Kada se aktivira, unutarnja će jedinica ispustiti 2 kratka zvučna signala.

Kada se deaktivira, unutarnja će jedinica ispustiti 1 kratka zvučna signala.

Funkcija snažnog rada automatski se isključuje u sljedećim situacijama:

- Funkcija snažnog rada radi određeno vrijeme i temperatura u prostoriji dosegne postavljenu temperaturu u načinima rada hlađenja, odvlaživanja ili grijanja.
- 20 minuta nakon pokretanja funkcije snažnog rada.

NAPOMENE:

- Smjer strujanja zraka i brzina ventilatora automatski se kontroliraju.
- Funkcija snažnog rada ne može se koristiti u isto vrijeme kad i funkcija ekonomičnog rada.
- Funkcija snažnog rada nadjačava sljedeće načine rada. Ako su postavljeni sljedeći načini rada, pokrenut će se nakon završetka funkcije snažnog rada.
 - Funkcija niske buke vanjske jedinice
 - Program štednje energije
- Ako je priključen žični daljinski upravljač (opcija), ta je funkcija ograničena.

8.2. Funkcija niske buke vanjske jedinice

Funkcija niske buke vanjske jedinice smanjuje buku vanjske jedinice. Tijekom rada smanjuje se broj rotacija kompresora i ventilator vanjske jedinice okreće se polako.

NAPOMENA: Kod povezivanja više jedinica ova funkcija ne može se koristiti.

☞ Pritisnite **OUTDOOR UNIT LOW NOISE** kako biste aktivirali ili deaktivirali funkciju niske buke vanjske jedinice.

Dok je funkcija niske buke vanjske jedinice aktivirana, prikazano je **LOW NOISE** na zaslonu daljinskog upravljača.

Postavka će se sačuvati čak i nakon isključivanja klima-uređaja.

NAPOMENE:

- Ova se funkcija može koristiti u isto vrijeme kad i funkcije ventilator, odvlaživanje i snažan rad.
- Ako je priključen žični daljinski upravljač (opcija), ta je funkcija ograničena.

8.3. Funkcija grijanja na 10 °C

Funkcija grijanja na 10°C održava sobnu temperaturu od 10 °C da bi se spriječilo prekomjerno padanje sobne temperature.

☞ Pritisnite **10°C HEAT** kako biste aktivirali funkciju grijanja na 10°C.

Unutarnja jedinica emitirat će 1 kratki zvučni signal i uključit će se indikator **[HEAT]** na unutarnjoj jedinici.

☞ Pritisnite **(ON/OFF)** kako biste isključili klima uređaj.

Indikator **[HEAT]** će se isključiti.

NAPOMENE:

- Tijekom rada grijanja na 10 °C valjano je samo **(SET)**.
- Kad je sobna temperatura dovoljno visoka, ova se operacija neće obaviti.
- Ako je priključen žični daljinski upravljač (opcija), ta je funkcija ograničena.

9. Upravljanje WLAN-om

Priručnik za rad opisuje samo postupak postavljanja daljinskog upravljača.

O tome kako upravljati mobilnom aplikacijom, pogledajte priručnik za rad mobilne aplikacije.

NAPOMENE:

- Postavke klima uređaja s mobilne aplikacije neće se odraziti na bežični daljinski upravljač.
- Neće biti moguće upravljati i nadzirati klima-uređaj putem mobilne aplikacije dok je napajanje s klima uređaja isključeno (preko osigurača ili utikača).
- Temperatura prostorije biti će prikazano u mobilnoj aplikaciji tijekom rada. Ipak, temperatura prostorije ne mora biti točna, ovisno o situaciji u prostoriji ili statusu rada klima uređaja. Ovo koristite samo kao referencu.
- Ako se postavke mobilne aplikacije i daljinskog upravljača razlikuju, prioritet ima posljednja obavljena radnja.
- Ako su postavke mjerača vremena obavljene s mobilne aplikacije i s bežičnog ili žičnog daljinskog upravljača, oba mjerača vremena će biti aktivna.

Sadržan otisnut na naljepnici bežičnog LAN-a neophodan je za postavljanje bežičnog LAN-a.

Zapišite SSID i PIN kod u sljedeću tablicu.

Otvorite usisnu rešetku.

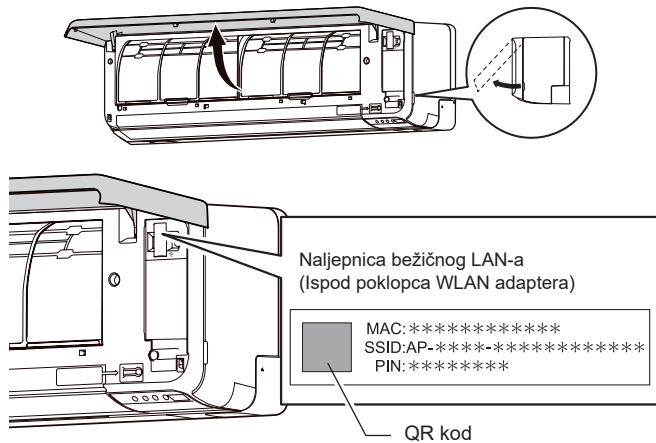

*Izgled naljepnice bežičnog LAN-a može se razlikovati ovisno o dijelu ili modelu.

Informacije o WLAN adapteru

SSID	
PIN	
Kompatibilno sa standardom za bežični LAN	IEEE 802.11 b/g/n
Pojasi frekvencija	2,4 GHz (u SAD-u ili Kanadi: 1. kanal do 11. kanala) (u drugim područjima: 1. kanal do 13. kanala)
Maksimalna snaga radijske frekvencije	40 mW
Sigurnost za bežični LAN	Otvoreno WEP WPA (PSK) WPA2_Osobno (PSK) WPS registracija za isti LAN

„AIRSTAGE Mobile“ trgovački je znak za FUJITSU GENERAL LIMITED. Android i Google Play registrirani su zaštitni znakovi tvrtke Google LLC. App Store je znak usluge tvrtke Apple Inc., registriran u SAD-u i drugim državama.

iOS je zaštitni znak ili registrirani zaštitni znak tvrtke Cisco u SAD-u i drugim državama te se koristi pod licencom.

„QR Code“ je zaštitni je znak tvrtke DENSO WAVE INCORPORATED.

9.1. Mjere opreza pri uporabi

Mjere opreza pri uporabi za upravljanje bežičnom LAN mrežom

⚠ UPOZORENJE

- ⊘ Nemojte popravljati, rastavljati ili prepravljati ovaj WLAN adapter.
- Nemojte koristiti WLAN adapter dok je mokar ili na mjestima s puno vlage.
- Ne upravljajte uređajem mokrim rukama.
- Nemojte ugrađivati WLAN adapter na mjestima gdje je zabranjeno korištenje bežične opreme (npr. bolnice).
- Ne koristite WLAN upravljanje u prostoriji u kojoj se nalaze mala djeca ili osobe s fizičkim nedostatkom.
- Ne koristite WLAN upravljanje blizu osoba s pacemakerom ili sličnim uređajima.
- Ne koristite ovaj WLAN upravljanje u blizini opreme s automatskom kontrolom (npr. Automatska vrata i požarni alarmi).

⚠ OPREZ

- ⚠ Prilikom čišćenja klima-uređaja obvezno je zaustaviti i isključiti napajanje. U suprotnom postoji opasnost od električnog udara ili ozljede.
- ⊘ Ne stojte na klizavim, neravnim, ili nestabilnim površinama prilikom ugradnje WLAN adaptera.
- Ne stavljajte prste, duguljaste predmete itd., u dio s priključcima WLAN adaptera i utor za umetanje klima-uređaja.
- WLAN adapter nije USB uređaj. Ne priključujte ga u opremu koja nije specificirana. U suprotnom postoji opasnost od kvara ili požara.

- Kada koristite ovaj WLAN upravljanje, postaje moguće upravljanje klima uređajem s lokacija odakle ga ne možete vidjeti direktno. To znači da ljudi u sobi mogu biti izloženi radu klima uređaja bez nadzora. Provjerite stanje prostorije prije korištenja WLAN upravljanja.
- Obvezno redovito provjeravajte da se oko priključnog utora klima-uređaja za WLAN adapter nije nakupila prašina.
- Unaprijed provjerite da nema kvarova na klima uređaju.
- Provjerite da protok zraka iz klima uređaja ne uzrokuje nikakve štetne učinke. Predmeti mogu pasti i uzrokovati ozljede, požar ili oštećenje imovine.
- Ako znate da se ljudi nalaze u blizini klima uređaja, unaprijed ih obavijestite da ćete klima-uređajem upravljati s udaljene lokacije. Iznenađujuće pokretanje klima uređaja može iznenaditi osobe i uzrokovati pad osobe ako se nalazi na ljestvama, stepenicama itd. Nadalje, nagle promjene u sobnoj temperaturi mogu uzrokovati pogoršanje fizičkog stanja osobe. Nemojte koristiti ovaj WLAN upravljanje kada se u prostoriji nalaze osobe koje ne mogu samostalno kontrolirati temperaturu (na primjer, dojenčad, djeca, ljudi s tjelesnim invaliditetom, starije ili bolesne osobe.).
- Potpuno shvatite postavke tajmera i druge radnje prije korištenja ove WLAN upravljanja. Neočekivano pokretanje klima-uređaja može uzrokovati pogoršanje fizičkog stanja osobe i negativan učinak na životinje ili biljke.

- Često provjerite postavke i status rada klima uređaja kada koristite WLAN upravljanje s udaljene lokacije. Nagle promjene u sobnoj temperaturi mogu uzrokovati pogoršanje fizičkog stanja osobe ili negativan učinak na životinje ili biljke.
- Ako upravljate klima-uređajem putem WLAN upravljanja, indikatori i zvukovi prijema signala na klima-uređaju neće raditi.
- Ako između WLAN adaptera i pristupne točke postoji slaba veza, podešavanje smjera ili položaja antene pristupne točke može poboljšati signal. Također se može poboljšati prijem pomicanjem pristupne točke bliže WLAN adapteru ili korištenjem repetitora bežične mreže.

Radio valovi i sigurnosne mjere

Kada koristiti bežičnu mrežu, postoje mjere opreza koje morate slijediti, povezane s radio valovima, osobnim informacijama i tako dalje. Kako biste ispravno koristili WLAN upravljanje, obavezno pročitajte sljedeće mjere opreza i priručnik za uporabu bežične opreme koju koristite. Mi ne preuzimamo nikakvu odgovornost, osim ako je pravno obvezna, vezanu za kvarove, ostala oštećenja i štete nastale korištenjem WLAN adaptera do kojih je došlo do pogrešne primjene ili za vrijeme korištenja od strane vas ili treće osobe.

Mjere opreza korištenja radijskih valova

OPREZ



- Promjene ili modifikacije koje nisu izričito dopuštene od strane koja je odgovorna za sukladnost može poništiti odobrenje korisniku za upravljanje opremom. Ovaj odašiljač ne smije smješten ili korišten u zajedno s bilo kojom drugom antenom ili odašiljačem.
- Ova oprema sukladna je FCC/IC granicama izlaganja radijaciji postavljenih za nekontrolirano okruženje i udovoljava smjernicama izloženosti FCC radio frekvencija (RF) i RSS-102 u pravilima izlaganja IC radijskoj frekvenciji (RF). Ova oprema treba biti ugrađena u upravljanje tako da je radijator udaljen od tijela najmanje 20 cm ili više. (S kanadskim industrijskim standardom (IC) sukladni su samo modeli UTY-TFSXH3 [AP-WH3E]/UTY-TFSXH4 [AP-WH4E].)

NAPOMENE:

- Ovaj uređaj je sukladan s dijelom 15 FCC licenci pravila i industrije, Kanada - osim RSS standardu. Rad je podložan sljedećim uvjetima:
 - (1) Ovaj uređaj ne smije uzrokovati smetnje, i
 - (2) ovaj uređaj mora prihvaćati bilo kakve smetnje, uključujući smetnje koje mogu biti uzrokovane neželjenim radom ovog uređaja. S kanadskim industrijskim standardom (IC) sukladni su samo modeli UTY-TFSXH3 [AP-WH3E]/UTY-TFSXH4 [AP-WH4E].)
- Ova je oprema testirana i proglašena sukladnim s ograničenjima za digitalne uređaje klase B, sukladno članku 15 FCC odredbi.
- Ne koristite WLAN adapter na sljedećim lokacijama. Korištenje WLAN adaptera na takvim lokacijama može uzrokovati nestabilnu ili nemoguću komunikaciju.
 - Blizu opreme bežične komunikacije koja koristi isti frekvencijski raspon (2,4 GHz) kao i WLAN adapter.
 - Mjesta gdje postoje magnetska polja kao što su mikrovalne pećnice ili se događa statički elektricitet ili smetnje radijskih (Radijski valovi ne moraju dosezati ovisno o okolini.)

Osobne informacije (vezano za sigurnost), mjere opreza

- Postoji mogućnost presretanja ako koristite opremu bežičnog mreže zbog korištenja radijskih valova bez obzira koristite li šifriranje ili ne.

- Bežična mreža koristi radijske valove za izmjenu podataka između WLAN adaptera i pristupne točke. To znači da ima prednost slobodnog LAN povezivanja ako se nalazi u doseg radijskih valova. S druge strane, ako su radijski valovi unutar određenog raspona, dosežu sve lokacije iza prepreka (npr. zidovi). Stoga je moguće da se vaša komunikacija može presresti i prislušivati ili ilegalno spajati.
- Nemojte spajati opremu i mreže za koje niste ovlašteni koristiti kad podešavate vašu bežičnu vezu.
- Inicijalizirajte postavke WLAN adaptera kada proizvod odlažete ili prenosite trećoj osobi.

Ostali

- Koristite WLAN adapter kao običnu bežičnu LAN opremu.
 - Ne koristite WLAN adapter u bolnicama ili na/blizu lokacija s medicinskom opremom.
 - Ne koristite WLAN adapter u zrakoplovu.
 - Ne koristite WLAN adapter blizu elektronske opreme koja upravlja visoko preciznim signalima ili slabim signalima. Primjeri elektronske opreme na koju morate pripaziti: Slušni aparati, pacemakeri, protupožarni alarmi, automatska vrata ili druga oprema s automatskim upravljanjem.
- To nije garancija bežične veze i performansi sa svim bežičnim usmjernicima i u svim stambenim okruženjima. Radio valovi ne moraju dosezati ili mogu biti prekinuti u sljedećim situacijama.
 - Korištenje u zgradama napravljenim od betona, armature, ili metala.
 - Ugradnja u blizini prepreka
 - Interferencija s opremom bežične komunikacije koja koristi istu frekvenciju
 - Mjesta gdje postoje magnetska polja kao što su mikrovalne pećnice ili se događa statički elektricitet ili smetnje radijskih valova.
- Ugradite i postavite WLAN adaptera samo nakon čitanja priručnika za uporabu pristupne točke.

9.2. Postavljanje za uporabu upravljanja putem WLAN-a

Korak 1. Instalacija mobilne aplikacije

1. Otvorite „Google Play“ ili „App Store“ ovisno o vrsti vašeg pametnog telefona.
2. Potražite „AIRSTAGE Mobile“.
3. Instalirajte mobilnu aplikaciju prateći upute na vašem zaslonu.

NAPOMENA: Ako ne možete naći softver aplikacije (aplikacija za mobitel), tada ona trenutno nije dostupna u vašoj regiji.

Korak 2. Registracija korisnika

1. Otvorite instaliranu mobilnu aplikaciju.
2. Registrirajte korisnika prateći upute u mobilnoj aplikaciji.

Korak 3. Registracija klima-uređaja (uparivanje WLAN adaptera)

NAPOMENE:

- Prije pokretanja ovog podešavanja, pričekajte 60 sekundi ili više nakon što je napajanje priključeno na klima uređaj (preko osigurača ili utikača).
- Provjerite da je pametni telefon spojen na pristupnu točku kada povežete klima uređaj. Postavljanje neće raditi ako nije spojen na istu pristupnu točku.
- Kako biste upravljali s 2 ili više klima uređaja s istim pametnim telefonom, ponovite postavke s odabranim načinom rada.

- ☞ Skenirajte QR kod na WLAN adapteru automatski unos SSID-a i PIN-a WLAN adaptera. Pogledajte stranicu 9 za lokaciju QR koda.
- ☞ Registrirajte klima-uređaj prateći upute u mobilnoj aplikaciji.







<Kako pristupiti mrežnom priručniku>

1. Prijavite se u mobilnu aplikaciju.
2. Dodirnite karticu Postavke.
3. Dodirnite [Support] (Podrška).
4. Dodirnite [Manual] (Priručnik).

Kad registracija završi, uključit će se indikator [] na unutarnjoj jedinici.

Privremena deaktivacija WLAN-a

NAPOMENA: Ako u roku od 60 sekundi ne pritisnete nijednu tipku na daljinskom upravljaču, zaslon daljinskog upravljača vratit će se na početni prikaz.

1. Ako klima uređaj radi, pritisnite  za zaustavljanje rada.
2. Pritisnite i držite  na daljinskom upravljaču dulje od 5 sekundi. Na zaslonu daljinskog upravljača prikazat će se .
3. Odaberite **OFF** s pomoću  ( ) na daljinskom upravljaču. (*1)

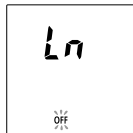
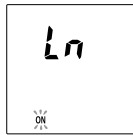

4. Pritisnite . Isključit će se indikator [] na unutarnjoj jedinici.

*1: Ako želite ponovno aktivirati WLAN, odaberite **ON** u koraku 2.

Inicijalizacija (resetiranje)

Pokrenite (ponišтите) ovaj WLAN adapter u sljedećim situacijama:







- Izmjena pristupne točke
- Odlaganje ovog proizvoda u otpad
- Uručivanje ovog proizvoda trećoj strani

Poništavanje registracije klima-uređaja

Poništite registraciju klima-uređaja putem mobilne aplikacije. (Za pojedinosti, pogledajte priručnik za rad mobilne aplikacije.)

Inicijalizacija WLAN adaptera

NAPOMENA: Ako u roku od 60 sekundi ne pritisnete nijednu tipku na daljinskom upravljaču, zaslon daljinskog upravljača vratit će se na početni prikaz.

1. Ako klima uređaj radi, pritisnite  za zaustavljanje rada.
2. Pritisnite i držite  na daljinskom upravljaču dulje od 5 sekundi. Na zaslonu daljinskog upravljača prikazat će se .
3. Odaberite  s pomoću  ( ) na daljinskom upravljaču.

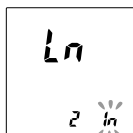
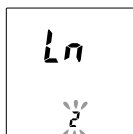
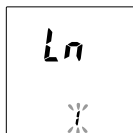

4. Pritisnite . Treptat će  na zaslonu daljinskog upravljača.

5. Pritisnite .

Nakon brzog treperenja isključit će se indikator [] na unutarnjoj jedinici.

Za nastavak uporabe

Ako vi ili treća strana želite nastaviti rabiti WLAN adapter, slijedite postupak u poglavlju „Registracija klima-uređaja (uparivanje WLAN adaptera)“ kako biste se ponovno povezali s drugom pristupnom točkom.

NAPOMENA: Postavljanje WLAN-a nije moguće ako prethodni vlasnik nije poništio registraciju ili inicijalizirao ovaj WLAN adapter. U tom slučaju obratite se osoblju ovlaštenog servisa.

Ažuriranje firmvera

OPREZ

Nemojte iskopčati utikač napajanja niti isključivati glavni prekidač napajanja tijekom ažuriranja firmvera unutrašnje jedinice ili WLAN adaptera. To može prouzročiti kvar.

Za WLAN adapter

Firmver WLAN adaptera mogao bi se ažurirati automatski.

Tijekom ažuriranja nije moguće upravljanje radom klima-uređaja s mobilne aplikacije. Ažuriranje traje maksimalno 5 minuta.



Za unutrašnju jedinicu

Firmver unutrašnje jedinice mogao bi se ažurirati. Možete odrediti raspored ažuriranja ili ručno ažurirati firmver iz mobilne aplikacije. Za pojedinosti pogledajte priručnik za rad mobilne aplikacije.

Tijekom ažuriranja lampica indikator trepće i klima-uređaj prestaje s radom. (Pogledajte "Stanje lampica indikatora".) Ažuriranje traje maksimalno 30 minuta.

Uklanjanje WLAN adaptera

OPREZ

-  • Pobrinite se da isključite napajanje klima-uređaja prilikom ugradnje ili uklanjanja WLAN adaptera kako biste izbjegli opasnost od električnog udara.
-  • Ne stavljajte prste, duguljaste predmete itd. u dio s priključcima WLAN adaptera i priključni utor unutarnje jedinice. U suprotnom može doći do električnog udara ili oštećenja proizvoda.
- Kako biste izbjegli ozljede, nemojte stajati na nestabilnoj platformi prilikom postavljanja ili uklanjanja WLAN adaptera.

1. Obvezno isključite klima-uređaj i napajanje.
2. Otvorite usisnu rešetku.

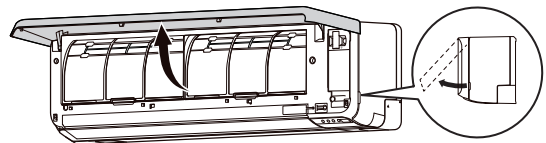

3. Otvorite poklopac WLAN adaptera dok ne škljocne.

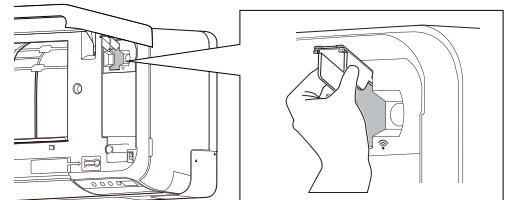

4. Iskopčajte WLAN adapter iz priključnog utora unutarnje jedinice u smjeru prikazanom na slici.

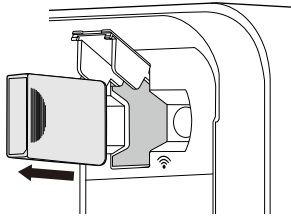

5. Zatvorite poklopac WLAN adaptera i usisnu rešetku.

10. POSTAVKE PRILIKOM UGRADNJE

10.1. Postavljanje prilagođenog koda daljinskog upravljača

Postavljanje prilagođenih kodova unutarnje jedinice i daljinskog upravljača možete odrediti klima uređaj kojim će daljinski upravljač upravljati.

Kada se u prostoriji nalaze dva ili više klima-uređaja i želite njima upravljati zasebno, postavite prilagođeni kod (moguća su 4 odabira).

NAPOMENA: Ako je prilagođeni kod različit između unutarnje jedinice i daljinskog upravljača, unutarnja jedinica ne može primiti signal iz daljinskog upravljača.

Kako postaviti prilagođeni kod daljinskog upravljača

1. Pritisnite i držite dok na zaslonu daljinskog upravljača ne bude prikazan samo sat.
2. Pritisnite **MODE** i držite ga pritisnutim 5 sekundi.
Prikazat će se trenutni prilagođeni kod (početno postavljen na A).
3. Pritisnite **TEMP.** () kako biste mijenjali prilagođeni kod između A (A) ↔ B (b) ↔ C (c/£) ↔ D (d).
* Prilagođeni kod na zaslonu mora odgovarati kodu na klima uređaju.
4. Ponovno pritisnite **MODE**.
Postavit će se prilagođeni kod. Zaslon će se vratiti na prikaz sata.

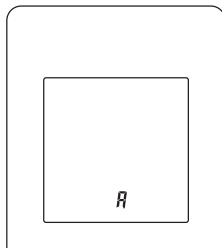

- Kako biste promijenili prilagođeni kod klima-uređaja, osoblju ovlaštenog servisa (početno postavljen na A).
- Ako ne pritisnete nijednu tipku unutar 30 sekundi nakon što se kod prikaže, zaslon se vraća na prikaz sata. U tom slučaju, ponovite postavljanje od koraka 2.
- Ovisno o daljinskom upravljaču prilagođeni kod može se vratiti na A prilikom zamjene baterija. U tom slučaju po potrebi poništite prilagođeni kod. Ako ne znate prilagođeni kod klima uređaja, isprobajte svaki od kodova dok ne nađete kod koji upravlja klima uređajem.

11. ČIŠĆENJE I ODRŽAVANJE

OPREZ

- Prije čišćenja ovaj se uređaj mora zaustaviti i napajanje prekinuti.
- Provjerite jesu li usisne rešetke u potpunosti spuštene prije pokretanja uređaja. Ako usisne rešetke nisu u potpunosti spuštene, klima uređaj možda neće ispravno raditi ili će se njegov radni učinak smanjiti.
- Ako čišćenje filtra uključuje rad na visini, obratite ovlaštenom servisnom osoblju.
- Ne dodirujte aluminijske lamele izmjenjivača topline ugrađenog u unutarnju jedinicu kako se ne biste ozlijedili prilikom izvođenja postupka postavljanja ili održavanja jedinice.
- Ne izlažite unutrašnju jedinicu tekućim insekticidima ili sprejevima za kosu.
- Ne stojte na klizavim, neravnim ili nestabilnim površinama prilikom izvođenja postupka održavanja jedinice.

Filtri za čišćenje zraka

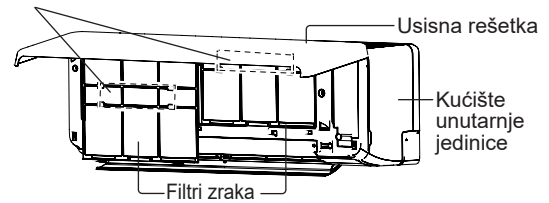

Učestalost čišćenja prikazana je u sljedećoj tablici.

■ Učestalosti održavanja dijelova

Nazivi dijelova	Učestalost	
	Čišćenje	Zamjena
Kućište unutarnje jedinice, usisna rešetka	Kada primijetite	—
Filtar zraka 	Svaka 2 tjedna	—
Filtar za čišćenje zraka (* 1)		
Filtar Apple-catechin (UTR-FA16) (Bijela) 	—	Svaka 3 mjeseca
Filtar za ionsko dezodoriranje (UTR-FA16-2) (Svijetlo plava) 	Svaka 3 mjeseca	Svake 3 godine

*1: Filtri za pročišćavanje zraka prodaju se zasebno. Za zamjenu se obratite trgovinu u kojoj ste obavili kupovinu.

Čišćenje kućišta unutarnje jedinice

NAPOMENE:

- Ne koristite vodu temperature više od 40 °C.
- Ne koristite abrazivna sredstva za čišćenje, isparavajuća otapala poput benzena ili razrjeđivača.

1. Nježno obrišite kućište unutarnje jedinice mekom krpom navlaženom toplom vodom.
2. Nježno obrišite kućište unutarnje jedinice suhom i mekom krpom.

Čišćenje filtra zraka

1. Otvorite usisnu rešetku dok ne škljocne.

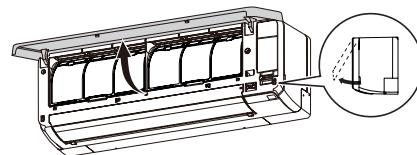

2. Uklonite filtre zraka.

Podignite ručicu filtra za zrak, otkvačite dvije donje kukice i izvucite filter za zrak.

Drška filtra zraka

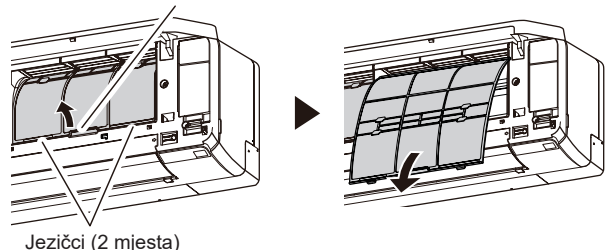

Jezičci (2 mjesta)

3. Uklonite prašinu na jedan od sljedećih načina.

- Čišćenje usisavačem.
- Pranje blagim deterdžentom i toplom vodom. Nakon pranja dobro osušite filtre za zrak u sjeni.

4. Vratite filtre zraka.

Poravnajte strane filtra zraka s pločom i gurnite ih do kraja. Pobrinite se da se dva donja jezičca vrata pripadajuće rupe u unutarnjoj jedinici.

5. Zatvorite usisnu rešetku.

Pritisnite 4 točke na usisnoj rešetci da biste ju u potpunosti zatvorili.

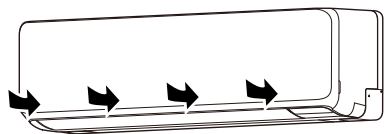

NAPOMENA: Ako se na filtru zraka nakupi nečistoća, smanjit će se protok zraka i radna učinkovitost, a povećat će se buka.

Zamjena filtera za čišćenje zraka

NAPOMENE:

- Za učestalost zamjene filtera za čišćenje zraka pogledajte [Učestalosti održavanja dijelova] u „ČIŠĆENJE I ODRŽAVANJE“.
- Filter za čišćenje zraka uporabite što prije nakon otvaranja pakiranja. Učinkovitost čišćenja zraka smanjuje se kad filtri ostanu u otvorenoj ambalaži.

1. Uklonite filtre zraka iz kućišta unutarnje jedinice. Pogledajte korak 1 ~ 2 od "Čišćenje filtra zraka".
2. Uklonite držač filtra za čišćenje zraka i filter za čišćenje zraka iz filtra zraka. Uklonite 4 kukica držača filtra za čišćenje zraka s jezičaca filtra zraka.

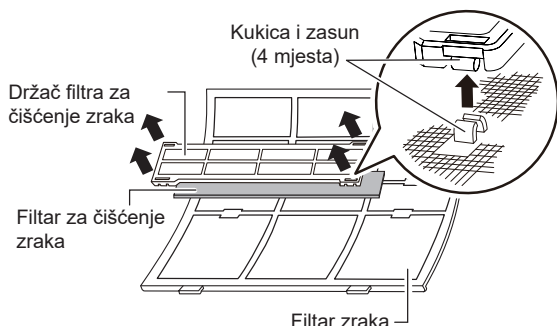

3. Stavite novi ili očišćeni filter za pročišćavanje zraka na vrh filtra za zrak.
4. Zakvačite zasune filtra za zrak s kukicama držača filtra za pročišćavanje zraka.

NAPOMENA: Provjerite je li filter za pročišćavanje zraka unutar držača filtra za pročišćavanje zraka.

5. Pričvrstite filter za zrak na tijelo unutarnje jedinice i zatvorite usisnu rešetku. Pogledajte korak 4 ~ 5 od "Čišćenje filtra zraka".

Čišćenje filtra za ionsko dezodoriranje

NAPOMENE:

- Nemojte prati filter Apple-catechin (bijeli).
- Za informacije o tome kako odvojiti/pričvrstiti filter za ionsko dezodoriranje pogledajte "Zamjena filtera za čišćenje zraka".

1. Operite ga vodom ili mlakom vodom. Za teška zaprljanja koristite neutralni deterđent za razrjeđivanje. Ne stružite i ne trljajte filter jer će se tako smanjiti učinak dezodoriranja.
2. Isperite filter za ionsko dezodoriranje mlazom vode.
3. Osušite filter za ionsko dezodoriranje u sjeni.

Uklanjanje i ugradnja usisne rešetke

Uklanjanje usisne rešetke

1. Otvorite usisnu rešetku dok ne škljocne.
2. Povucite montažne osovine dok držite usisnu rešetku u vodoravnom položaju.

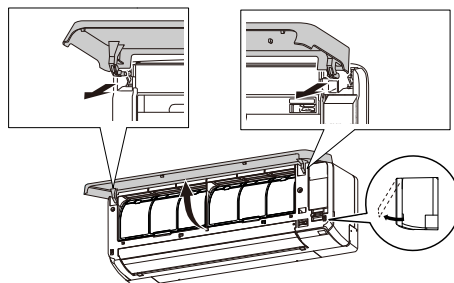

Ugradnja usisne rešetke

1. Držeći usisnu rešetku u vodoravnom položaju, postavite lijevu i desnu osovinu u potporni ležaj na vrhu prednje ploče. Da biste pravilno učvrstili obje osovine, umetnite ih dok ne škljocnu.
2. Zatvorite usisnu rešetku. Pritisnite 4 točke na usisnoj rešetci da biste ju u potpunosti zatvorili.

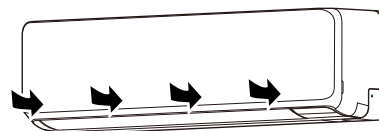

Nakon duljeg perioda nekorisćenja jedinice

Ako vam je unutarnja jedinica bila ugašena više od 1 mjeseca, upalite funkciju ventilator na pola dana kako biste detaljno osušili unutarnje dijelove prije nego što počnete s uobičajenim radom.

Dodatni pregled

Nakon duljeg perioda uporabe prašina nakupljena unutar vrata može smanjiti radnu učinkovitost proizvoda čak i ako ste pravilno održavali uređaj.

U takvom se slučaju preporuča pregled proizvoda.

Za dodatne informacije, obratite se ovlašteno osoblje.

Resetiranje pokazivača filtra (posebne postavke)

Ova se funkcija može se koristiti ako je ispravno namješteno za vrijeme postavljanja. Obratite se osobljem ovlaštenog servisa za uporabu ove funkcije.

🔑 Očistite filter za zrak kad lampica indikatora pokaže sljedeće:

Lampica indikatora	Uzorak treperenja
	Treperi 3 puta u intervalima od 21 sekunde

Nakon čišćenja poništite pokazivač filtra pritiskom na unutarnjoj jedinici na 2 sekunde ili manje.

12. OPĆE INFORMACIJE

■ Učinak grijanja

Klima uređaj funkcionira na načelu toplinske pumpe, odnosno, upijanja topline iz vanjskog zraka i njenog prenošenja u unutrašnju jedinicu. Radni se učinak stoga smanjuje kad vanjska se temperatura snizi.

Ako smatrate da je razina grijanja nedovoljna, preporučamo vam da ovaj klima uređaj koristite zajedno s još nekom vrstom uređaja za grijanje.

■ Funkcija automatskog odleđivanja

Kada je vanjska temperatura vrlo niska a vlažnost visoka, mraz se može stvarati na vanjskoj jedinici za vrijeme grijanja, te može doći do smanjenja radne učinkovitosti proizvoda.

Radi zaštite od mraza, ovaj klima uređaj ima funkciju automatskog odleđivanja.

Ako se stvori mraz, klima se uređaj privremeno zaustavlja i postupak se odmrzavanja počinje izvoditi (između 15 minuta od zaustavljanja).

Indikator [I] na unutarnjoj jedinici treperi tijekom ove funkcije.

Ako se mraz stvara na vanjskoj jedinici nakon grijanja, vanjska će jedinica automatski stati nakon par minuta rada. Potom će automatska funkcija odleđivanja započeti.

■ Funkcija automatskog ponovnog pokretanja

U slučaju prekida napajanja, poput nestanka električne energije, klima uređaj će prestati raditi. Ali upalit će se automatski i obaviti prethodno zadanu operaciju kad se vrati dotok električne energije.

Ako dođe do prekida napajanja nakon postavljanja vremenskog regulatora, odbrojavanje će početi iznova.

Nakon što se ponovno uspostavi dotok električne energije, indikator [⚡] na unutarnjoj jedinici treperit će kako bi vas upozorio da je došlo do greške s tajmerom. U takvom slučaju poništite postavke sata i tajmera.

■ Kvarovi uzrokovani drugim električnim uređajima

Uporaba drugih električnih uređaja poput električnih brijačih aparata ili korištenje bežičnog radio odašiljača u neposrednoj blizini može uzrokovati kvar klima uređaja.

Ukoliko dođe do takvog kvara, isključite električnu sklopku. Potom ju upalite i nastavite upravljanje uređajem putem daljinskog upravljača.

■ Radni uvjeti temperature i vlažnosti

Dopušteni rasponi temperature i vlažnosti su sljedeći:

Način hlađenja/ isušivanja	Unutrašnja temperatura [°C]	18 do 32
	Unutrašnja vlažnost zraka [%]	80 ili manje (*1)
Način grijanja	Unutrašnja temperatura [°C]	16 do 30

*1: Ako se klima uređaj koristi veliki broj sati, na površini se može kondenzirati voda koja kapa.

- Ako jedinica radi u uvjetima koji se razlikuju od dopuštenog raspona temperature, rad klima uređaja se može prekinuti zbog automatske zaštite strujnog kruga.
- Ovisno o radnim uvjetima, izmjenjivač topline se može smrznuti, zbog čega može doći do curenja vode ili do kvara (u načinu hlađenja ili odvlaživanja).

■ Ostale informacije

- Nemojte koristiti klima uređaj za druge namjene osim za hlađenje/ sušenje prostora, grijanje, ili ventilaciju.
- Za dopuštene raspon temperature i vlažnosti vanjske jedinice pogledajte priručnik sa specifikacijama vanjske jedinice ili tehničku tablicu proizvoda.

13. DODATNI SASTAVNI DIJELOVI

13.1. Žični daljinski upravljač

Može se koristiti dodatni žični daljinski upravljač.

Možete istovremeno koristiti i žični i bežični daljinski upravljač.

No, neke funkcije daljinskog upravljača ograničene su. Ako postavite ograničene funkcije, oglasit će se zvučni i treptat će indikatori [I], [⚡], [📶] i [📶] na unutarnjoj jedinici.

<Ograničene funkcije za žične daljinske upravljače>

Prilikom uporabe zajedno sa žičnim daljinskim upravljačem (2-žilni)

- Rad tjednog tajmera
- Funkcija snažnog rada
- Funkcija niske buke vanjske jedinice
- Funkcija grijanja na 10 °C

Možete koristiti žični daljinski upravljač i upravljanje bežičnim LAN-om.

Ipak, neke radnje putem mobilne aplikacije ograničene su.

Više daljinskih upravljača

Možete spojiti dva žičana daljinska upravljača na jedan klima uređaj.

Svakim daljinskim upravljačem moguće je upravljati klima uređajem.

Ipak, funkcije vremenskog tajmera ne mogu se rabiti na sekundarnoj jedinici.

Skupno upravljanje

Jednim daljinskim upravljačem moguće je upravljati do 16 klima uređaja. Svi će klima uređaji raditi s istim postavkama.

NAPOMENE:

- Obavezno deaktivirajte program štednje energije (senzor prisutnosti) na bežičnom daljinskom upravljaču kada koristite grupno upravljanje. U suprotnom nećete moći upravljati klima-uređajem putem bežičnog daljinskog upravljača.
- Ne možete koristiti grupnu kontrolu i bežičnu LAN kontrolu zajedno.

13.2. Klima uređaj s više vrsta jedinica

Ova unutarnja jedinica može biti spojena s vanjskom jedinicom za više vrsta. Klima uređaj s više vrsta jedinica omogućuje korištenje više unutrašnjih jedinica na više mjesta. Unutrašnje jedinice mogu raditi istovremeno, u skladu s njihovim izlaznim kapacitetima.

Istovremena uporaba više jedinica

- Kod korištenja klima uređaja s više jedinica, moguće je upravljati s više unutarnjih jedinica u isto vrijeme, ali ako 2 ili više unutarnjih jedinica radi istovremeno, učinkovitost grijanja ili hlađenja bit će manja od učinkovitosti pri korištenju samo jedne unutarnje jedinice. Sukladno tome, kad želite koristiti više od jedne jedinice za hlađenje u isto vrijeme, uporaba bi trebala biti koncentrirana noću ili u drugo vrijeme kad je potreban manji izlazni kapacitet. Isto tako, kad se više jedinica koristi u isto vrijeme za grijanje, preporuča se da se koriste zajedno s drugim pomoćnim uređajima za grijanje, prema potrebi.
- Sezonski i vanjski temperaturni uvjeti, struktura soba i broj prisutnih osoba također mogu rezultirati različitim radnom učinkovitošću. Preporučamo da isprobate različite kombinacije kako biste ustvrdili razinu grijanja i hlađenja koju pružaju vaše jedinice te koristili te jedinice na način koji najbolje odgovara životnom stilu vaše obitelji.
- Ako shvatite da 1 ili više jedinica pruža nisku razinu hlađenja ili grijanja za vrijeme istovremenog djelovanja, preporučamo da prekinete istovremeni rad više jedinica.
- Rad se ne može odvijati u sljedećim različitim načinima rada. Ako je unutarnjoj jedinici zadano da radi u načinu rada koji ne može obaviti, lampica indikatora [I] na unutarnjoj jedinici će treperiti (1 sekundu upaljena, 1 sekundu ugašena), a jedinica će prijeći u stanje pripravnosti.
 - Grijanje i hlađenje (ili odvlaživanje)
 - Grijanje i rad ventilatora

- Rad se može odvijati u sljedećim različitim načinima rada.

Hlađenje i odvlaživanje

Hlađenje i rad ventilatora

Odvlaživanje i rad ventilatora

- Način rada (grijanje ili hlađenje (odvlaživanje)) vanjske jedinice bit će određen načinom rada unutarnje jedinice koja je aktivirana prva. Ako unutarnja jedinica bude pokrenuta u načinu rada ventilatora, način rada vanjske jedinice neće biti određen.

Primjerice, ako bi se unutarnja jedinica (A) pokrenula u načinu rada ventilatora, a potom se unutarnja jedinica (B) pokrenula u načinu rada grijanja, unutarnja jedinica (A) privremeno bi počela rad u načinu rada ventilatora, ali kad bi unutarnja jedinica (B) započela s grijanjem, indikator [I] unutarnje jedinice (A) počeo bi treptati (1 sekundu uključen, 1 sekundu isključen), a jedinica bi prešla u stanje mirovanja. Unutarnja jedinica (B) nastavila bi raditi u načinu rada grijanja.

14. OTKLANJANJE PROBLEMA



UPOZORENJE



U sljedećim slučajevima, zaustavite odmah klima uređaj i isključite električnu sklopku ili izvucite kabel za napajanje iz utičnice kako biste prekinuli njegovo napajanje. Zatim se obratite prodavaču ili ovlaštenom osoblju.

Dok god se kabel za napajanje jedinice nalazi u utičnici, jedinica se nalazi pod naponom, čak i kada je isključena.

- Iz jedinice dopire miris paljevine ili dima
- Voda curi iz jedinice

Ne radi uopće.

- Je li došlo do nestanka električne energije?
U tom slučaju se jedinica automatski poništava kad se nastavi dovod struje. (Pogledajte **stranicu 14.**)
- Je li električna sklopka ugašena?
⇒ Uključite električnu sklopku.
- Je li osigurač pregorio ili je električna sklopka prekinula strujni krug?
⇒ Zamijenite osigurač ili poništite sklopku.
- Radi li tajmer?
⇒ Kako biste provjerili ili deaktivirali postavku tajmera, pogledajte **stranicu 6.**

Slabo hlađenje ili grijanje.

- Radi li jedinica u uvjetima izvan dopuštenog raspona temperature?
U tom slučaju klima-uređaj može se zaustaviti zbog rada automatske zaštite krugova.
- Je li filter zraka prljav?
⇒ Očistite filter za zrak. (Pogledajte **stranicu 12.**)
- Jesu li usisne rešetke ili izlazni otvor unutrašnje jedinice zatvoreni?
⇒ Uklonite zapreke.
- Je li temperatura sobe ispravno postavljena?
⇒ Kako biste promijenili postavku temperature, pogledajte **stranicu 5.**
- Jesu li prozori i vrata otvoreni?
⇒ Zatvorite prozor ili vrata.
- Je li brzina ventilatora postavljena na tiho?
⇒ Kako biste promijenili brzinu ventilatora, pogledajte **stranicu 5.**
- Nije li postavljena funkcija niske buke vanjske jedinice?
⇒ Kako biste zaustavili funkciju niske buke vanjske jedinice, pogledajte **stranicu 8.**
- <U načinu Hlađenje> Dopire li u prostoriju izravna ili jaka sunčeva svjetlost?
⇒ Zatvorite zastore.
- <U načinu rada hlađenja> Rade li drugi uređaji za grijanje ili računala, te je li previše ljudi u prostoriji?
⇒ Isključite uređaj za grijanje ili računala ili postavite nižu temperaturu. (Pogledajte **stranicu 5.**)

Vlažnost ne pada tijekom rada odvlaživanja.

- Ne možete postaviti ciljanu vlažnost u načinu rada odvlaživanja. Ako osjećate visoku vlažnost, postavite nižu temperaturu.

Protok zraka je slab ili prestaje.

- Je li brzina ventilatora postavljena na tiho?
⇒ Kako biste promijenili brzinu ventilatora, pogledajte **stranicu 5.**
- Je li podešena kontrola ventilatora za štednju energije? U tom slučaju se unutarnja jedinica može privremeno zaustaviti tijekom načina Hlađenje.
⇒ Kako biste zaustavili kontrolu ventilatora za štednju energije, pogledajte **stranicu 8.**
- <U načinu Grijanje> Jeste li tek pokrenuli rad?
U tom slučaju se ventilator privremeno okreće vrlo sporo kako bi se zagrijali unutarnji dijelovi jedinice.
- <U načinu Grijanje> Je li sobna temperatura viša od postavljene? U tom slučaju vanjska jedinica zaustavlja, a ventilator unutarnje jedinice se okreće vrlo sporo.
- <U načinu rada grijanja> Treperi li indikator [I]?
U tom slučaju radi automatsko odmrzavanje. Jedinica se zaustavlja na najviše 15 minuta. (Pogledajte **stranicu 14.**)
- <U načinu odvlaživanja> Ventilator unutrašnje jedinice radi niskom brzinom kako bi prilagodilo vlažnost sobe i može prestati s vremenom na vrijeme.
- <U načinu Auto> Tijekom praćenja se ventilator okreće vrlo sporo.

Čuje se buka.

- Radi li jedinica ili odmah nakon zaustavljanja?
U tom slučaju se može čuti zvuk protoka rashladnog sredstva. Ovo se posebno može primijetiti prve 2–3 minute nakon pokretanja.
- Čujete li lagano pištanje tijekom rada?
Taj je zvuk rezultat neznatnog širenja i sakupljanja prednje ploče uslijed promjene temperature.
- <U načinu Grijanje> Čujete li šištanje?
Ovaj se zvuk čuje tijekom izvođenja postupka automatskoga odmrzavanja jedinice. (Pogledajte **stranicu 14.**)

Iz jedinice se osjeti neugodan miris.

- Može doći do ispuštanja mirisa tkanine, namještaja ili dima od cigarete koji je uređaj apsorbirao. Ovi se mirisi mogu ispuštati tijekom rada.

Izmaglica ili para izlazi iz uređaja.

- <U načinima rada hlađenja ili odvlaživanja> Može doći do ispuštanja lagane izmaglice koju stvara kondenzacija zbog naglog procesa hlađenja.
- <U načinu rada grijanja> Treperi li indikator [I] na unutarnjoj jedinici? U tom slučaju iz vanjske jedinice može izlaziti para zbog rada automatskog odmrzavanja. (Pogledajte **stranicu 14.**)

Vanjska jedinica ispušta vodu.

- <U načinu rada grijanja> Vanjska jedinica može ispuštati vodu koju stvara funkcija automatskog odleđivanja. (Pogledajte **stranicu 14.**)

Jedinica radi drukčije od postavki na daljinskom upravljaču.

- Jesu li se baterije u daljinskom upravljaču potrošile?
⇒ Zamijenite baterije.

Funkcija se kasno aktivira nakon ponovnog pokretanja.

- Je li dovod struje naglo uključen?
U tom slučaju kompresor neće raditi oko 3 minute kako bi se spriječilo izgaranje osigurača.

Mobilna aplikacija ne radi.

- Provjerite da je verzija OS-a na vašem pametnom telefonu podržana.
⇒ Pogledajte „App Store“ ili „Google Play“.

Nisam primio e-poštu pri registraciji svog računala.

- Postavite dozvole domene tako da nije označen kao neželjena pošta.

Metoda registracije dodatnih klima uređaja nije jasna.

- Kako biste registrirali dodatne klima uređaje, ponovite postavke odabranog načina rada u poglavlju "9.2. Postavljanje za uporabu upravljanja putem WLAN-a" za svaki klima uređaj.

Postavljanje bežične mreže nije moguće.
<input type="checkbox"/> Provjerite da vaša pristupna točka podržava "WPS funkciju". (Način rada gumba) <input type="checkbox"/> Provjerite jeli postojao prethodni korisnik koji je koristio ovu kontrolu bežičnom mrežom. Ako je postojao prethodni korisnik, kontaktirajte ovlašteno servisno osoblje.
Postavljanje bežične mreže nije moguće. (Postavke povezivanja WLAN adaptera i pristupne točke nisu dovršene)
<input type="checkbox"/> Provjerite da vaša pristupna točka podržava „IEEE 802.11 b/g/n”. (Provjerite u priručnik za uporabu pristupne točke.) <input type="checkbox"/> Provjerite da je napajanje unutarnje jedinice uključeno.
Nisam u mogućnosti upravljati proizvodom s mobilne aplikacije.
<input type="checkbox"/> Provjerite da je napajanje unutarnje jedinice uključeno. <input type="checkbox"/> Provjerite da je napajanje pristupne točke uključeno. <input type="checkbox"/> Provjerite da vaš pametni telefon nije u zrakoplovnom načinu rada. <input type="checkbox"/> Provjerite da niste na mjestu na kojem je teško ostvariti vezu radio valovima.

Odmah zaustavite rad uređaja i isključite električnu sklopku u sljedećim slučajevima. Potom se obratite ovlašteno osoblje.













- Problem ne prestaje nakon što ste obavili ove provjere ili dijagnostiku.
- Trepere [] i [] na unutarnjoj jedinici, a [] treperi brzo.













NAPOMENA: Za otklanjanje problema vezanih uz kontrolu WLAN-a, pogledajte mobilnu aplikaciju.

■ Stanje lampica indikatora

☺ : Upute se odnose na upravljanje putem bežičnog LAN-a.

Uzorak osvjetljenja:  Treperi, — Bilo koje stanje (○ Isključeno ili ● Uključeno)

Stanje	Uzroci i rješenja	Pogledajte stranica
 — — — ☺	Funkcija automatskog odleđivanja ⇒ Pričekajte za završi odmrzavanje (maksimalno 15 minuta).	14
— —  — (3 puta)	Indikator filtra ⇒ Očistite filtar za zrak i poništite znak filtra.	13
   — (Brzo)	Prikaz koda pogreške ⇒ Posavjetujte se s osobljem ovlaštenog servisa.	-
—  — —	Pogreška postavljanja tajmera zbog automatskog ponovnog pokretanja ⇒ Poništite postavke sata i tajmera.	14
  — —	Probni rad (samo za ovlašteno servisno osoblje) ⇒ Pritisnite  kako biste prekinuli probni rad.	3
— — —  (Polako)	Napajanje pristupne točke nije uključeno. ⇒ Provjerite da je napajanje pristupne točke uključeno.	-
— — —  (Brzo)	Postoji mogućnost da WLAN adapter nije ispravno povezan s pristupnom točkom. ⇒ Odspojite napon napajanja klima uređaja (preko osigurača ili utikača) te potom ponovno spojite.	9
— — —  (Brzo)	Ažurira se firmver WLAN adaptera. Upravljanje radom klima-uređaja s mobilne aplikacije nije moguće. Upravljajte s daljinskog upravljača ili pričekajte do završetka ažuriranja (maksimalno 5 minuta).	11
— — — 	Tijekom registracije klima-uređaja (uparivanje WLAN adaptera)	10

Stanje	Uzroci i rješenja	Pogledajte stranica
   — ☺	Unutrašnja jedinica priprema ažuriranje firmvera. Rad klima-uređaja nije moguć. Pričekajte do završetka ažuriranja (maksimalno 30 minuta).	11
 — ● — ☺ ili  ● ● — ☺	<Dok je rad zaustavljen> Unutrašnja jedinica ažurira firmver. Rad klima-uređaja nije moguć. Pričekajte do završetka ažuriranja (maksimalno 30 minuta).	11
   	Ograničena funkcija	-
  ● ● — ☺ (Polako)	<Dok je rad zaustavljen> Ažuriranje firmvera unutrašnje jedinice je završeno. Inicijaliziraju se postavke s bežičnog daljinskog upravljača. Upravljajte klima-uređajem s bežičnog daljinskog upravljača kako biste ponovno poslali postavke.	11
● ● ● — ☺	<Dok je rad zaustavljen> Ako rad klima-uređaja nije moguć možda se pojavila neispravnost firmvera unutrašnje jedinice. Posavjetujte se s osobljem ovlaštenog servisa.	-
  — — — ☺ (Polako)	(Kod povezivanja više jedinica) Način mirovanja ⇒ Provjerite postavljeni način rada unutarnjih jedinica.	14

■ Ručni automatski rad i poništavanje indikatora filtra

Klima uređajem možete upravljati s  na unutarnjoj jedinici.

Stanje	Vrijeme zadržavanja pritiska	Način rada ili funkcija
Radi	Više od 3 sekunde	Zaustavi
Zaustavlja se	2 sekunde ili manje	Ponovno pokretanje indikatora filtra
	Više od 3 i manje od 10 sekundi	Automatski (*1)
	Više od 10 sekundi (Samo za servisiranje.*2)	Prisilno hlađenje

*1: Kod povezivanja više jedinica način rada slijedi druge unutarnje jedinice.

*2: Kako biste zaustavili prisilno hlađenje, pritisnite ovu tipku ili tipku  na daljinskom upravljaču.