

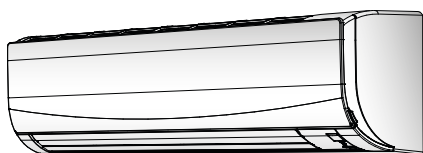

Priručnik za rukovanje

Daikin sobni klima uređaj



FTXF50D2V1B
FTXF60D2V1B
FTXF71D2V1B

FTXF50A2V1B
FTXF60A2V1B
FTXF71A2V1B

Priručnik za rukovanje
Daikin sobni klima uređaj

Hrvatski

Sadržaj

1	O dokumentaciji	2
1.1	O ovom dokumentu	2
2	Sigurnosne upute za korisnika	2
2.1	Upute za siguran rad	2
3	O sustavu	4
3.1	Unutarnja jedinica	4
3.1.1	Zaslon unutarnje jedinice	4
3.2	O korisničkom sučelju	4
3.2.1	Komponente: Korisničko sučelje	5
3.2.2	Za rukovanje korisničkim sučeljem	5
4	Prije puštanja u rad	5
4.1	Za umetanje baterija	5
4.2	Za postavljanje držača korisničkog sučelja	5
4.3	Za uključivanje električnog napajanja	5
5	Rad	5
5.1	Raspon rada	5
5.2	Način rada i zadana temperatura	6
5.2.1	Za pokretanje/zaustavljanje načina rada i podešavanje temperature	6
5.3	Brzina strujanja zraka	6
5.3.1	Za podešavanje brzine strujanja zraka	6
5.4	Smjer strujanja zraka	6
5.4.1	Za podešavanje smjera strujanja zraka	7
5.4.2	Za podešavanje lamela (uspravna krilca)	7
5.5	Način rada 'Comfort Airflow' (Udobno strujanje)	7
5.5.1	Pokretanje/zaustavljanje COMFORT AIRFLOW rada	7
5.6	Pojačani POWERFUL način rada	7
5.6.1	Pokretanje/zaustavljanje POWERFUL rada	7
5.7	ECONO rad	7
5.7.1	Pokretanje/zaustavljanje ECONO rada	8
5.8	Rad OFF/ON vremenskog programatora	8
5.8.1	Pokretanje/zaustavljanje 'OFF timer' rada	8
5.8.2	Pokretanje/zaustavljanje 'ON timer' rada	8
5.8.3	Kombiniranje vremena uključivanja (ON timer) i isključivanja (OFF timer)	8
6	Štednja energije i optimalan rad	8
7	Održavanje i servisiranje	8
7.1	Pregled: održavanje i servisiranje	8
7.2	Čišćenje unutarnje jedinice i korisničkog sučelja	9
7.3	Kako očistiti prednju ploču	9
7.4	Kako otvoriti prednju ploču	9
7.5	Za čišćenje filtera zraka	10
7.6	Kako zatvoriti prednju ploču	10
7.7	Uzmite u obzir sljedeće stavke prije dugog razdoblja mirovanja	10
8	Otklanjanje smetnji	10
9	Odlaganje na otpad	11

1 O dokumentaciji

1.1 O ovom dokumentu

Hvala vam na kupnji ovog proizvoda. Molimo vas:

- Prije upotrebe korisničkog sučelja pažljivo pročitajte dokumentaciju kako biste osigurali najbolje performanse.

- Zatražite od instalatera da vam objasni postavke koje je upotrijebio za konfiguriranje vašeg sustava. Provjerite je li ispunio tablice postavki instalatera. Ako NIJE, zatražite da to učini.

- Čuvajte dokumentaciju za daljnju upotrebu.

Ciljana publika

Krajnji korisnici



INFORMACIJA

Ovaj je uređaj namijenjen za upotrebu od strane stručnjaka ili obučениh korisnika u trgovinama, lakoj industriji i na poljoprivrednim dobrima ili za upotrebu u poslovne i privatne svrhe od strane laika.

Komplet dokumentacije

Ovaj dokument dio je kompleta dokumentacije. Cijeli komplet obuhvaća:

• Opće mjere opreza:

- Sigurnosne upute koje morate pročitati prije rukovanja sustavom

- Format: Papir (u pakiranju unutarnje jedinice)

• Priručnik za rukovanje:

- Brzi vodič za osnovnu upotrebu

- Format: Papir (u pakiranju unutarnje jedinice)

• Referentni vodič za korisnika:

- Detaljne upute po koracima i popratne informacije za osnovnu i naprednu upotrebu

- Format: Digitalne datoteke na adresi <http://www.daikineurope.com/support-and-manuals/product-information/>

Najnovije revizije priložene dokumentacije možete pronaći na regionalnim internetskim stranicama tvrtke Daikin ili zatražiti od instalatera.

Izvorna dokumentacija napisana je na engleskom jeziku. Svi ostali jezici su prijevodi.

2 Sigurnosne upute za korisnika

Uvijek se pridržavajte sljedećih sigurnosnih uputa i odredbi.

2.1 Upute za siguran rad



UPOZORENJE: BLAGO ZAPALJIVI MATERIJAL

Rashladno sredstvo u sustavu je blago zapaljivo.



OPREZ

NEMOJTE stavljanje prst, šipke ili druge predmete u ulazne ili izlazne ispuhe. Budući da se ventilator vrti velikom brzinom, uzrokovat će povredu.

⚠ UPOZORENJE

- NE pokušavajte sami rastaviti, popraviti, premjestiti, preinačiti ili ponovo postaviti klima uređaj, jer nepravilno rastavljanje ili postavljanje može prouzročiti udar struje ili požar. Obratite se vašem trgovcu.
- Ako slučajno procuri rashladno sredstvo, pazite da nema otvorenog plamena. Rashladno sredstvo je posve sigurno, nije otrovno, blago je zapaljivo, ali proizvodi otrovni plin ako slučajno procuri u prostoriju gdje ima zapaljivog plina od grijača, plinskog kuhala itd. Neka uvijek stručno osoblje servisa provjeri je li mjesto procurivanja popravljeno, prije ponovnog puštanja u rad.

⚠ OPREZ

- Za podešavanje kuta krilca usmjernika UVIJEK upotrijebite korisničko sučelje. Ako na silu rukom pomičete krilce dok se njiše, mehanizam će se pokvariti.
- Budite pažljivi kada podešavate okomite lamele. Unutar izlaznog otvora za zrak ventilator se okreće velikom brzinom.

⚠ OPREZ

NIKADA ne izlažite malu djecu, biljke ili životinje izravnom strujanju zraka.

⚠ UPOZORENJE

U blizini klima uređaja NEMOJTE odlagati spremnik sa zapaljivim raspršivačem i NEMOJTE koristiti raspršivače pored jedinice. To može prouzročiti požar.

⚠ OPREZ

NEMOJTE uključivati sustav ako koristite insekticid za sobu na bazi dima. Kemikalije se mogu nakupiti u jedinici i ugroziti zdravlje onih koji su preosjetljivi na takve kemikalije.

⚠ UPOZORENJE

Rashladno sredstvo u jedinici je blago zapaljivo, ali normalno NE curi iz sustava. Ako rashladno sredstvo procuruje u prostoriju, u dodiru s plamenikom, grijačem ili štednjakom može dovesti do požara ili stvaranja štetnog plina.

Isključite sve uređaje za grijanje plamenom, prozračite prostoriju i obratite se trgovcu kod kojeg ste kupili uređaj.

NEMOJTE upotrebljavati uređaj dok serviser ne potvrdi da je popravljen dio iz kojeg je curilo rashladno sredstvo.

⚠ UPOZORENJE

- NEMOJTE bušiti ili paliti dijelove kruga rashladnog sredstva.
- NEMOJTE koristiti nikakva sredstva za ubrzavanje odleđivanja ili čišćenje, osim onih koje je preporučio proizvođač.
- Imajte na umu da rashladno sredstvo u sustavu nema mirisa.

⚠ UPOZORENJE

Uređaj treba biti pohranjen tako da se spriječi mehaničko oštećenje i u dobro provjetravanoj prostoriji u kojoj nema stalno uključenih izvora paljenja (npr. otvoreni plamen, uključeni plinski uređaj ili uključeni električni grijač). Veličina sobe mora biti onakva kakva je navedena u poglavlju 'Opće sigurnosne mjere'.

⚠ OPASNOST: OPASNOST OD STRUJNOG UDARA

Da biste očistili klima uređaj ili filter za zrak, svakako zaustavite rad i PREKINITE svako električno napajanje. U protivnom, može doći do udara struje što će uzrokovati povredu.

⚠ OPREZ

Nakon duže upotrebe, provjerite ima li oštećenja na postolju ili spojnica uređaja. Ako je oštećeno, uređaj može pasti i uzrokovati povredu.

3 O sustavu

⚠ OPREZ

NEMOJTE dodirivati rashladne diskove izmjenjivača topline. Ti rashladni diskovi su oštri i uzrokovat će povredu.

⚠ UPOZORENJE

Morate biti oprezni s ljestvama kada radite na visini.

⚠ UPOZORENJE

Nepravilni deterdženti ili postupak čišćenja mogu uzrokovati oštećenje plastičnih dijelova ili curenje vode. Sredstvo za pranje poprskano po električnim dijelovima, kao što su motori, može uzrokovati kvar, dim ili paljenje.

⚡ OPASNOST: OPASNOST OD STRUJNOG UDARA

Prije čišćenja zaustavite rad, ISKLJUČITE uređaj pomoću prekidača, ili izvucite kabel za napajanje. U protivnom, može doći do udara struje što će uzrokovati povredu.

⚠ UPOZORENJE

Kod neuobičajene pojave (kao miris paljevine itd.), zaustavite rad i ISKLJUČITE električno napajanje.

Nastavak rada u takvim uvjetima može uzrokovati kvar, udare struje ili požar. Obratite se vašem trgovcu.

3 O sustavu

⚠ UPOZORENJE: BLAGO ZAPALJIVI MATERIJAL

Rashladno sredstvo u sustavu je blago zapaljivo.

⚠ NAPOMENA

NEMOJTE koristiti sustav klima uređaja za druge namjene. Kako biste izbjegli smanjenje kvalitete, jedinicu NEMOJTE upotrebljavati za rashlađivanje preciznih instrumenata, hrane, biljaka, životinja ili umjetnina.

3.1 Unutarnja jedinica

⚠ OPREZ

NEMOJTE stavljanje prst, šipke ili druge predmete u ulazne ili izlazne ispuhe. Budući da se ventilator vrti velikom brzinom, uzrokovat će povredu.

ℹ INFORMACIJA

Razina tlaka zvuka je niža od 70 dBA.

⚠ UPOZORENJE

- NE pokušavajte sami rastaviti, popraviti, premjestiti, preinačiti ili ponovo postaviti klima uređaj, jer nepravilno rastavljanje ili postavljanje može prouzročiti udar struje ili požar. Obratite se vašem trgovcu.
- Ako slučajno procuri rashladno sredstvo, pazite da nema otvorenog plamena. Rashladno sredstvo je posve sigurno, nije otrovno, blago je zapaljivo, ali proizvodi otrovni plin ako slučajno procuri u prostoriju gdje ima zapaljivog plina od grijača, plinskog kuhala itd. Neka uvijek stručno osoblje servisa provjeri je li mjesto procurivanja popravljeno, prije ponovnog puštanja u rad.

ℹ INFORMACIJA

Sljedeće ilustracije su samo primjer i NE MORAJU u potpunosti odgovarati izvedbi vašeg sustava.

3.1.1 Zaslon unutarnje jedinice

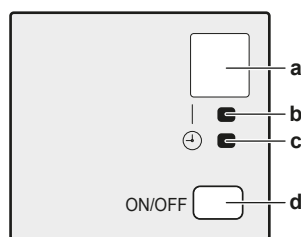

- a Prijemnik signala
- b Lampica pogona
- c Indikator vremenskog programatora
- d ON/OFF tipka

ON/OFF tipka (uključeno/isključeno)

Ako nedostaje korisničko sučelje, možete koristiti tipku "ON/OFF" unutarnje jedinice za pokretanje/zaustavljanje rada. Kada se rad pokrene tom tipkom, koriste se sljedeće postavke:

- Način rada = Automatski
- Postavka temperature = 25°C
- Brzina strujanja zraka = Automatski

3.2 O korisničkom sučelju

- Izravno sunčevo svjetlo.** NEMOJTE izlagati korisničko sučelje izravnom sunčevom svjetlu.
- Prašina.** Prašina na odašiljaču signala ili prijemniku smanjit će osjetljivost. Obrišite prašinu mekom tkaninom.
- Fluorescentna rasvjeta.** Signalna komunikacija može biti onemogućena ako u prostoriji postoji fluorescentna svjetiljka. U tom se slučaju obratite vašem instalateru.
- Ostali uređaji.** Ako signali korisničkog sučelja pokreću neke druge uređaje, premjestite te uređaje ili se obratite vašem instalateru.
- Zavjese.** Sa sigurnošću utvrdite da signal između jedinice i korisničkog sučelja NIJE blokiran zavjesama ili drugim objektima.

⚠ NAPOMENA

- NEMOJTE dopustiti da vam korisničko sučelje padne na pod.
- NEMOJTE dopustiti da vam se korisničko sučelje smooči.

3.2.1 Komponente: Korisničko sučelje

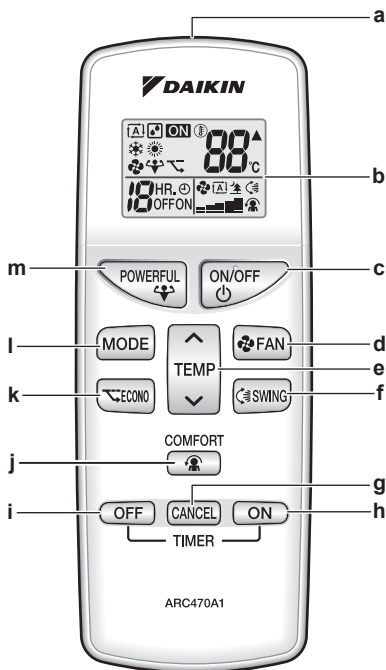

- a Odašiljač signala
- b LCD zaslon
- c ON/OFF tipka (uključeno/isključeno)
- d Tipka podešavanja ventilatora
- e Tipka za podešavanje temperature
- f Tipka njihanja
- g Gumb za otkazivanje vremenskog programatora (timera)
- h Tipka ON TIMER
- i tipka OFF TIMER
- j Tipka COMFORT AIRFLOW
- k Tipka ECONO
- l Tipka izbornika načina rada 'MODE'
- m Tipka snažnog rada - POWERFUL

3.2.2 Za rukovanje korisničkim sučeljem

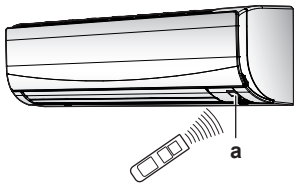

a Prijemnik signala

- 1 Usmjerite predajnik signala prema prijemniku signala na unutarnjoj jedinici (maksimalna udaljenost za komunikaciju je 7 m).

Rezultat: Kada unutarnja jedinica primi signal od korisničkog sučelja, čuje se zvučni signal:

Zvuk	Opis
"biip"- "biip"	Počinje rad jedinice.
"biip"	Promjene postavki.
Dugi "biip"	Rad jedinice se zaustavlja.

4 Prije puštanja u rad

4.1 Za umetanje baterija

Baterije će trajati približno 1 godinu.

- 1 Uklonite poklopac na poleđini.
- 2 Umetnite obje baterije odjednom.

- 3 Vratite poklopac na mjesto.

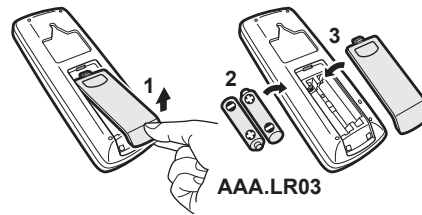

4.2 Za postavljanje držača korisničkog sučelja

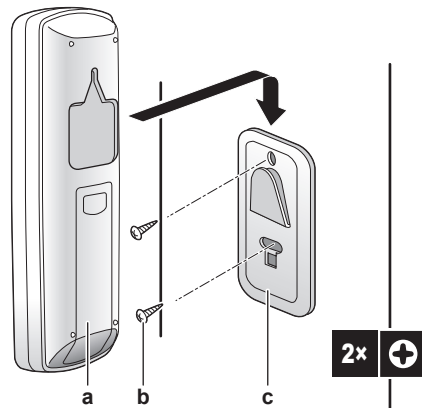

- a Korisničko sučelje
- b Vijci (nisu u isporuci)
- c Držač korisničkog sučelja

- 1 Odaberite mjesto gdje će signali dosegnuti jedinicu.
- 2 Pričvrstite nosač vijcima na zid ili slično mjesto.
- 3 Objesite korisničko sučelje na držač.

4.3 Za uključivanje električnog napajanja

- 1 Uključite prekidač strujnog kruga.

Rezultat: Krilce na unutarnjoj jedinici će se otvoriti i zatvoriti da zauzmu početni položaj.

5 Rad

5.1 Raspon rada

Za siguran i djelotvoran rad, sustav upotrebljavajte u slijedećem rasponu temperature i vlažnosti.

Način rada	Raspon rada
Hlađenje ^{(a)(b)}	<ul style="list-style-type: none"> ▪ Vanjska temperatura: -10~48°C DB ▪ Unutarnja temperatura: 18~32°C DB ▪ Unutarnja vlaga: ≤80%
Grijanje ^(a)	<ul style="list-style-type: none"> ▪ Vanjska temperatura: -15~24°C DB ▪ Unutarnja temperatura: 10~30°C DB
Sušenje ^(a)	<ul style="list-style-type: none"> ▪ Vanjska temperatura: -10~48°C DB ▪ Unutarnja temperatura: 18~32°C DB ▪ Unutarnja vlaga: ≤80%

^(a) Sigurnosni uređaj može zaustaviti rad sustava ako jedinica radi izvan svog radnog opsega.

^(b) Može se pojaviti kondenzat i kapanje vode ako jedinica radi izvan svog radnog opsega.

5.2 Način rada i zadana temperatura

Kada. Podesite način rada sustava i zadajte temperaturu kada želite:

- Grijanje ili hlađenje prostorije
- Puhanje zraka u prostoriju bez grijanja ili hlađenja
- Smanjivanje vlažnosti u prostoriji

Što. Sustav radi različito ovisno o korisnikovom izboru.

Postavka	Opis
Automatski	Sustav hladi ili grije prostoriju do zadane vrijednosti temperature. Ako je potrebno automatski se prebacuje između hlađenja i grijanja.
Sušenje	Sustav smanjuje vlažnost u prostoriji.
Grijanje	Sustav grije prostoriju do zadane vrijednosti temperature.
Hlađenje	Sustav hladi prostoriju do zadane vrijednosti temperature.
Ventilator	Sustav samo upravlja protokom zraka (brzinom i smjerom strujanja zraka). Sustav NE upravlja temperaturom.

Dodatne informacije:

- **Vanjska temperatura.** Učinak hlađenja ili grijanja se smanjuje kada je vanjska temperatura previsoka ili preniska.
- **Način rada odleđivanja.** Tijekom grijanja, na vanjskoj jedinici se može pojaviti inje i smanjiti sposobnost grijanja. U tom se slučaju sustav se automatski prebacuje u način rada za odmrzavanje da otopi inje. Tijekom odmrzavanja NEMA strujanja toplog zraka iz unutrašnje jedinice.

5.2.1 Za pokretanje/zaustavljanje načina rada i podešavanje temperature

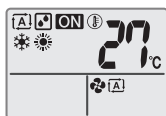

: Jedinica radi.

: Način rada = Automatski

: Način rada = Sušenje

: Način rada = Grijanje

: Način rada = Hlađenje

: Način rada = Samo ventilator

88°C: Prikazuje zadanu temperaturu.

- 1 Pritisnite jedanput ili više puta da izaberete način rada.

Rezultat: Način rada će biti zadan kroz slijedeći redoslijed:



- 2 Pritisnite za **pokretanje** rada.

Rezultat: Na zaslonu se prikazuje .

Rezultat: Pali se žaruljica 'OPERATION' (Rad).

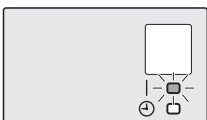

- 3 Pritisnite jedanput ili više puta ili na tipki da snizite ili povicite **temperaturu**.

Napomena: Kada koristite način rada 'Sušenje' ili 'Samo ventilator', nije moguće podešavanje temperature.

- 4 Pritisnite za **zaustavljanje** rada.

Rezultat: nestaje sa zaslona.

Rezultat: Žaruljica indikatora rada 'OPERATION' se gasi.

5.3 Brzina strujanja zraka

INFORMACIJA

- Kada koristite način rada 'Sušenje', NIJE MOGUĆE podešavanje brzine strujanja zraka.
- Brzina protoka zraka u načinu grijanja će se smanjiti kako bi se izbjeglo stvaranje strujanja hladnog zraka. Kad temperatura protoka zraka poraste, rad će se nastaviti na zadanoj brzini protoka zraka.

- 1 Pritisnite da biste izabrali:

	5 razina brzina strujanja zraka, od "≡" do "█"
	Automatski rad podešavanja protoka zraka
	Tihi rad unutrašnje jedinice. Kada je protok zraka podešen na "🌳", šum iz jedinice postaje tiši.

INFORMACIJA

- Ako jedinica dosegne zadanu temperaturu u načinu hlađenja ili grijanja, ventilator će prestati raditi.
- Kada koristite način rada 'Sušenje', NIJE MOGUĆE podešavanje brzine strujanja zraka.

5.3.1 Za podešavanje brzine strujanja zraka

- 1 Pritisnite da promijenite postavke protoka zraka kako slijedi:



5.4 Smjer strujanja zraka

Kada. Podesite smjer strujanja zraka po želji.

Što. Sustav usmjerava strujanje zraka različito ovisno o izboru korisnika (njihanje lamela ili fiksni položaj). On to čini pomicanjem vertikalnih lamela.

Postavka	Smjer strujanja zraka
Vertikalno automatsko njihanje	Pomiče gore i dolje.
[—]	Ostaje u fiksnom položaju.

OPREZ

- Za podešavanje kuta krilca usmjernika UVIJEK upotrijebite korisničko sučelje. Ako na silu rukom pomičete krilce dok se njiše, mehanizam će se pokvariti.
- Budite pažljivi kada podešavate okomite lamele. Unutar izlaznog otvora za zrak ventilator se okreće velikom brzinom.

Raspon pomicanja krilca se mijenja u skladu s načinom rada. Krilce će stati u gornjem položaju kada se brzina strujanja promijeni na 'slabo' tijekom postavke njihanja gore i dolje.

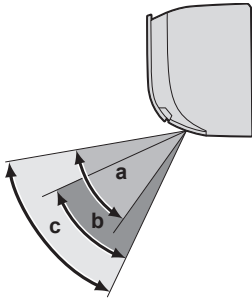

- a Raspon pomicanja krilca u postupku hlađenja ili sušenja
- b Raspon pomicanja krilca tijekom grijanja
- c Raspon pomicanja krilca u načinu 'Samo ventilator'

5.4.1 Za podešavanje smjera strujanja zraka

- 1 Za korištenje automatskog njihanja, pritisnite .

Rezultat: Na zaslonu se pojavljuje .

Rezultat: Usmjernik (vodoravno krilce) će se početi njihati.

- 2 Za korištenje fiksnog položaja, pritisnite  kada krilce dođe u željeni položaj.

Rezultat:  nestaje sa zaslona.

5.4.2 Za podešavanje lamela (uspravna krilca)

- 1 Držite 1 ili oba gumba i mičite lamele.

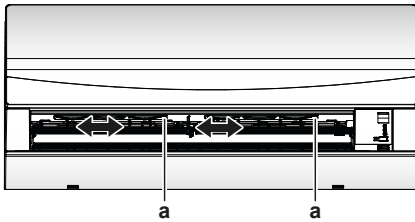

a Gumbi



INFORMACIJA

Ako je jedinica postavljena u kutu prostorije, lamele treba usmjeriti tako da ne gledaju prema zidu. Učinkovitost će se smanjiti ako zid priječi strujanje zraka.

5.5 Način rada 'Comfort Airflow' (Udobno strujanje)

Ovaj način se može koristiti tijekom **grijanja** ili **hlađenja**. On će osigurati udobno strujanje koje NIJE usmjereno izravno na ljude u prostoriji. Sustav automatski podešava fiksni položaj strujanja zraka prema gore kod Hlađenja i prema dolje kod Grijanja.

Postupak hlađenja

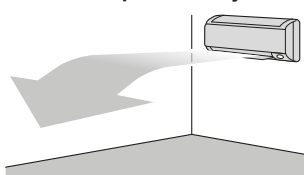

Postupak grijanja

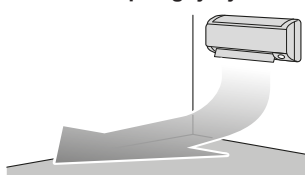

INFORMACIJA

Načini rada 'Powerful' i 'Comfort airflow' NE MOGU se upotrebljavati istodobno. Prednost ima posljednja odabrana funkcija. Ako se odabere vertikalno automatsko njihanje, način rada 'Comfort airflow' će biti ukinut.

5.5.1 Pokretanje/zaustavljanje COMFORT AIRFLOW rada

- 1 Pritisnite  za pokretanje.

Rezultat: Položaj krilca će se promijeniti, na zaslonu se prikazuje , i brzina strujanja se podešava automatski.

Način rada	Položaj krilca...
Hlađenje/Sušenje	Gore
Grijanje	Dolje

Napomena: 'Comfort' strujanje NIJE dostupno u načinu rada 'Samo ventilator'.

- 2 Pritisnite  za zaustavljanje.

Rezultat: Krilce će se vratiti u položaj prije COMFORT AIRFLOW načina rada; i  nestaje sa zaslona.

5.6 Pojačani POWERFUL način rada

Ova funkcija brzo maksimalno pojačava učinak hlađenja/grijanja u bilo kojem načinu rada. Možete dobiti maksimalni kapacitet.



INFORMACIJA

'Powerful' način rada NE MOŽE se koristiti zajedno s načinima rada ECONO ili COMFORT AIRFLOW. Prednost ima posljednja odabrana funkcija.

Pojačani način rada NEĆE povećati kapacitet jedinice ako ona već radi maksimalnim kapacitetom.



5.6.1 Pokretanje/zaustavljanje POWERFUL rada

- 1 Pritisnite  za pokretanje.

Rezultat: Na zaslonu se prikazuje . Pojačani način rada traje 20 minuta; nakon toga, rad se vraća u prethodno zadani način.

- 2 Pritisnite  za zaustavljanje.

Rezultat:  nestaje sa zaslona.

Napomena: 'Powerful' način rada može se odabrati samo kada jedinica radi. Ako pritisnete  ili ako promijenite način rada, rad će se prekinuti;  nestaje sa zaslona.

5.7 ECONO rad

To je funkcija koja omogućava učinkovit rad uz ograničavanje maksimalne vrijednosti potrošnje struje. Ta je funkcija korisna za slučaj kada treba paziti da se ne aktivira zaštitna strujna sklopka ako uređaj radi istodobno s drugim uređajima.

6 Štednja energije i optimalan rad

INFORMACIJA

- Načini rada 'Powerful' i 'Econo' se NE MOGU upotrebljavati istodobno. Prednost ima posljednja odabrana funkcija.
- ECONO način rada smanjuje potrošnju struje vanjske jedinice tako što ograničava broj okretaja kompresora. Ako je potrošnje energije već niska, 'Econo' rad NEĆE sniziti potrošnju električne energije.

5.7.1 Pokretanje/zaustavljanje ECONO rada

- 1 Pritisnite  za pokretanje.

Rezultat: Na zaslonu se prikazuje .

- 2 Pritisnite  za zaustavljanje.

Rezultat:  nestaje sa zaslona.

5.8 Rad OFF/ON vremenskog programatora

Funkcije vremenskog programatora su korisne za automatsko uključivanje/isključivanje klima uređaja noću i ujutro. Također možete upotrebljavati i kombinacije tipki 'OFF Timer' i 'ON Timer'.

INFORMACIJA

Programirajte vrijeme ponovo u slučaju:

- Ako je zaštitna sklopka isključila jedinicu.
- Ako je došlo do nestanka struje.
- Nakon zamjene baterija u korisničkom sučelju.

5.8.1 Pokretanje/zaustavljanje 'OFF timer' rada

Koristite ovu značajku ako jedinica radi, a vi želite zaustaviti rad nakon nekog vremena.

- 1 Pritisnite  za pokretanje.

Rezultat: Na zaslonu se pojavljuje  i pali se svjetlo vremenskog programatora (timer).

INFORMACIJA

Svaki put kada se pritisne tipka , vrijeme ide naprijed za 1 sat. Vrijeme programatora se može podesiti između 1 do 9 sati.

- 2 Pritisnite  za zaustavljanje.

Rezultat:  nestaje sa zaslona i svjetlo vremenskog programatora se gasi.

INFORMACIJA

Kada podesite VRIJEME ISKLJUČIVANJA/UKLJUČIVANJA, podešeno vrijeme pohranjeno je u memoriji. Memorija se briše pri zamjeni baterija korisničkog sučelja.

Korištenje noćnog načina rada u kombinaciji sa funkcijom 'OFF timer'

Klima uređaj automatski podešava temperaturu (0,5°C više u hlađenju i 2,0°C niže u grijanju), kako bi se spriječilo prejako hlađenje/grijanje i zajamčila udobna temperatura za spavanje.

5.8.2 Pokretanje/zaustavljanje 'ON timer' rada

- 1 Pritisnite  za pokretanje.

Rezultat: Na zaslonu se pojavljuje  i pali se svjetlo vremenskog programatora (timer).

INFORMACIJA

Svaki put kada se pritisne tipka , vrijeme ide naprijed za 1 sat. Vrijeme programatora se može podesiti između 1 do 12 sati.

- 2 Pritisnite  za zaustavljanje.

Rezultat:  nestaje sa zaslona i svjetlo vremenskog programatora se gasi.

5.8.3 Kombiniranje vremena uključivanja (ON timer) i isključivanja (OFF timer)

- 1 O podešavanju vremenskog programatora pogledajte u poglavljima "5.8.1 Pokretanje/zaustavljanje 'OFF timer' rada" [▶ 8] i "5.8.2 Pokretanje/zaustavljanje 'ON timer' rada" [▶ 8].

Rezultat: Na zaslonu se prikazuje OFF i ON.

- 2 Primjer onoga što se prikazuje na zaslonu ako kombinirate 2

tajmera: 

6 Štednja energije i optimalan rad

INFORMACIJA

- Čak i kada je jedinica isključena, ona troši struju.
- Kada se nakon nestanka struja ponovo vrati, uspostaviti će se prethodno izabrani način rada.

OPREZ

NIKADA ne izlažite malu djecu, biljke ili životinje izravnom strujanju zraka.

NAPOMENA

NEMOJTE stavljati ispod unutrašnje i/ili vanjske jedinice ništa što bi se moglo smočiti. U protivnom, kondenzacija na jedinici ili rashladnim cijevima, nečistoća filtra za zrak ili začepljenje odvoda mogu uzrokovati kapanje i smočiti ili oštetiti predmete koji se nalaze ispod.

UPOZORENJE

U blizini klima uređaja NEMOJTE odlagati spremnik sa zapaljivim raspršivačem i NEMOJTE koristiti raspršivače pored jedinice. To može prouzročiti požar.

OPREZ

NEMOJTE uključivati sustav ako koristite insekticid za sobu na bazi dima. Kemikalije se mogu nakupiti u jedinici i ugroziti zdravlje onih koji su preosjetljivi na takve kemikalije.

7 Održavanje i servisiranje

7.1 Pregled: održavanje i servisiranje

Instalater mora provesti godišnje održavanje.

O rashladnom sredstvu

Proizvod sadrži fluorirane stakleničke plinove. NE ispuštajte plinove u atmosferu.

Vrsta rashladnog sredstva: R32

Vrijednost potencijala globalnog zatopljenja (GEP): 675



NAPOMENA

Važeći propisi o fluoriranim stakleničkim plinovima zahtijevaju da punjenje rashladnog sredstva jedinice bude izraženo i u težini i u ekvivalentu CO₂.

Formula za izračun količine ekvivalenta CO₂ u tonama:
GWP vrijednost rashladnog sredstva × ukupna količina punjenja rashladnog sredstva [u kg]/1000

Više informacija zatražite od svog instalatera.



UPOZORENJE

Rashladno sredstvo u jedinici je blago zapaljivo, ali normalno NE curi iz sustava. Ako rashladno sredstvo procuruje u prostoriju, u dodiru s plamenikom, grijačem ili štednjakom može dovesti do požara ili stvaranja štetnog plina.

Isključite sve uređaje za grijanje plamenom, prozračite prostoriju i obratite se trgovcu kod kojeg ste kupili uređaj.

NEMOJTE upotrebljavati uređaj dok serviser ne potvrdi da je popravljen dio iz kojeg je curilo rashladno sredstvo.



UPOZORENJE

- NEMOJTE bušiti ili paliti dijelove kruga rashladnog sredstva.
- NEMOJTE koristiti nikakva sredstva za ubrzavanje odleđivanja ili čišćenje, osim onih koje je preporučio proizvođač.
- Imajte na umu da rashladno sredstvo u sustavu nema mirisa.



UPOZORENJE

Uređaj treba biti pohranjen tako da se spriječi mehaničko oštećenje i u dobro provjetravanoj prostoriji u kojoj nema stalno uključenih izvora paljenja (npr. otvoreni plamen, uključeni plinski uređaj ili uključeni električni grijač). Veličina sobe mora biti onakva kakva je navedena u poglavlju 'Opće sigurnosne mjere'.



NAPOMENA

Održavanje MORA provoditi ovlašteni instalater ili servisni tehničar.

Preporučujemo da obavite održavanje najmanje jednom godišnje. Međutim, važeći zakonski propisi mogu zahtijevati kraće rokove održavanja.



OPASNOST: OPASNOST OD STRUJNOG UDARA

Da biste očistili klima uređaj ili filter za zrak, svakako zaustavite rad i PREKINITE svako električno napajanje. U protivnom, može doći do udara struje što će uzrokovati povredu.



UPOZORENJE

Za sprečavanje strujnog udara ili požara:

- NE ispirite jedinicu vodom.
- NE rukujte jedinicom mokrim rukama.
- NE stavljajte nikakve predmete s vodom na jedinicu.



OPREZ

Nakon duže upotrebe, provjerite ima li oštećenja na postolju ili spojnica uređaja. Ako je oštećeno, uređaj može pasti i uzrokovati povredu.



OPREZ

NEMOJTE dodirivati rashladne diskove izmjenjivača topline. Ti rashladni diskovi su oštri i uzrokuju povredu.



UPOZORENJE

Morate biti oprezni s ljestvama kada radite na visini.

Na unutarnjoj jedinici mogu se nalaziti sljedeći specijalni simboli:

Simbol	Objašnjenje
	Prije servisiranja izmjerite napon na stezaljkama kondenzatora glavnog kruga ili električnim komponentama.

7.2 Čišćenje unutarnje jedinice i korisničkog sučelja



UPOZORENJE

Nepravilni deterdženti ili postupak čišćenja mogu uzrokovati oštećenje plastičnih dijelova ili curenje vode. Sredstvo za pranje poprskano po električnim dijelovima, kao što su motori, može uzrokovati kvar, dim ili paljenje.



NAPOMENA

- NEMOJTE upotrebljavati benzin, benzen, razrjeđivač, prah za poliranje ili tekuće insekticide. **Moguća posljedica:** Izbljeđivanje boje i izobličenja.
- NEMOJTE koristiti vodu koja je toplija od 40°C. **Moguća posljedica:** Izbljeđivanje boje i izobličenja.
- NEMOJTE upotrebljavati sredstva za poliranje.
- NEMOJTE upotrebljavati četku za struganje. **Moguća posljedica:** Površinski zaštitni sloj se guli.
- Kao krajnji korisnik, NIKADA ne smijete čistiti unutar dijelova jedinice; taj posao mora izvesti kvalificirana servisna osoba. Obratite se vašem trgovcu.



OPASNOST: OPASNOST OD STRUJNOG UDARA

Prije čišćenja zaustavite rad, ISKLJUČITE uređaj pomoću prekidača, ili izvucite kabel za napajanje. U protivnom, može doći do udara struje što će uzrokovati povredu.

- 1 Čistiti mekom krpom. Ako se mrlje teško uklanjaju, upotrijebite vodu ili neutralni deterdžent.

7.3 Kako očistiti prednju ploču

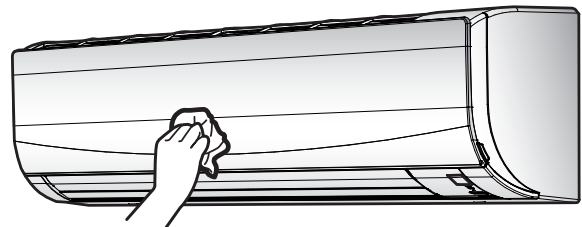

- 1 Očistite prednju ploču mekom krpom. Ako se mrlje teško uklanjaju, upotrijebite vodu ili neutralni deterdžent.

7.4 Kako otvoriti prednju ploču

- 1 Uhvatite prednju ploču za jezičce s obje strane i otvorite je.

8 Otklanjanje smetnji

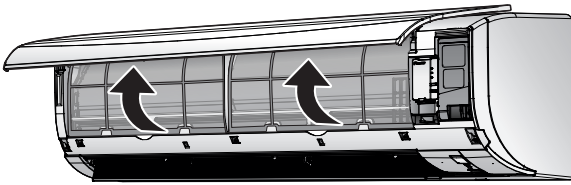

7.5 Za čišćenje filtera zraka

- 1 Pritisnite jezičac na sredini svakog filtra za zrak, a zatim povucite dole.
- 2 Izvucite filtre za zrak.

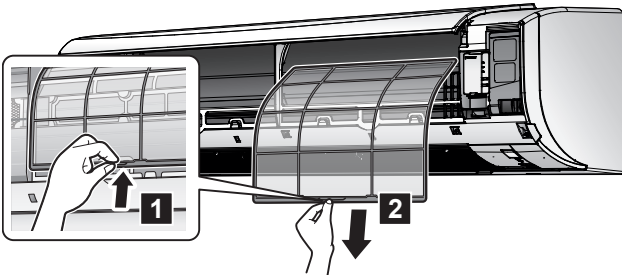

- 3 Operite filtre vodom, ili ih očistite usisivačem prašine.

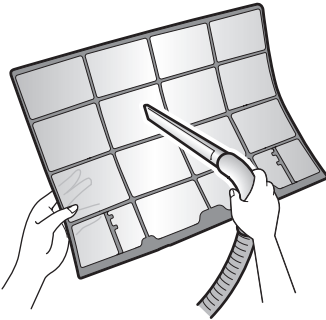

- 4 Potopite u mlaku vodu na 10 do 15 minuta.

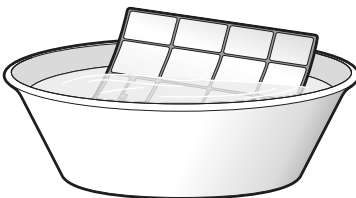

- 5 Vratite sve filtre na njihove prvobitne položaje.

i INFORMACIJA

- Ako se prašina NE skida lako, operite ih neutralnim deterđentom razblaženim mlakom vodom. Osušite filtre na sjenovitom mjestu.
- Preporučuje se čišćenje filtra za zrak svaka 2 tjedna.

7.6 Kako zatvoriti prednju ploču

- 1 Postavite filtre kao što su bili prije.
- 2 Nježno pritisnite prednju ploču s obje strane i u sredini da čujno uskoči na mjesto.

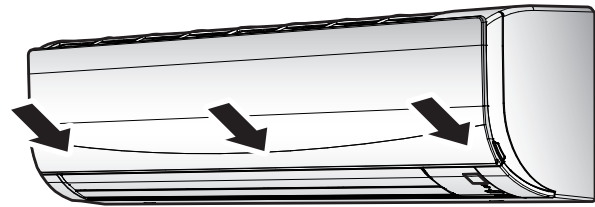

7.7 Uzmite u obzir sljedeće stavke prije dugog razdoblja mirovanja

Pokrenite jedinicu u načinu 'Samo ventilator' na nekoliko sati za isušivanje unutrašnjosti unutarnje jedinice.

- 1 Pritisnite **MODE** i odaberite način rada 'Samo ventilator'.
- 2 Pritisnite **ON/OFF** za pokretanje rada.
- 3 Nakon prestanka rada, isključite prekidač električnog napajanja.
- 4 Očistite filtre za zrak i ponovo ih namjestite u originalni položaj.
- 5 Izvadite baterije iz korisničkog sučelja.

i INFORMACIJA

Preporučuje se periodično održavanje koje treba obaviti stručnjak. Za specijalno održavanje, obratite se vašem zastupniku. Troškove održavanja snosit će korisnik.

U nekim uvjetima rada, unutrašnjost klima uređaja može postati zaprljana nakon nekoliko sezona korištenja. Posljedica toga je slabija učinkovitost.

8 Otklanjanje smetnji

Ako nastane jedan od sljedećih kvarova, poduzmite donje mjere i obratite se Vašem dobavljaču.

! UPOZORENJE

Kod neuobičajene pojave (kao miris paljvine itd.), zaustavite rad i ISKLJUČITE električno napajanje.

Nastavak rada u takvim uvjetima može uzrokovati kvar, udare struje ili požar. Obratite se vašem trgovcu.

Sustav MORA popravljati kvalificirani serviser.

Kvar	Mjere
Ako se sigurnosna naprava kao osigurač, ili strujna zaštitna sklopka - FID često aktiviraju, ili ako ON/OFF sklopka NE radi pravilno.	Sklopkom isključite glavno napajanje.
Ako voda curi iz jedinice.	Zaustavite rad jedinice.
Preklopnik za rad NE radi kako treba.	Isključite napajanje.
Svjetlo indikatora rada trepće i vi možete provjeriti kôd greške na korisničkom sučelju. Da se prikaže kôd greške pogledajte referentni vodič za korisnika.	Obavijestite vašeg instalatera i prijavite kôd greške.

Ako sustav NE radi pravilno, osim u gore spomenutim slučajevima, i nije vidljiv niti jedan od gore navedenih kvarova, pregledajte sustav u skladu sa sljedećim postupkom.

i INFORMACIJA

Više informacija o otklanjanju smetnji potražite u referentnom vodiču koji je dostupan na <http://www.daikineurope.com/support-and-manuals/product-information/>.

Ako nakon gornjih provjera ne možete sami otkloniti problem, obratite se svom instalateru i navedite simptome, kompletan naziv modela uređaja (s brojem proizvođača, ako je moguće) i datum postavljanja (vjerojatno u jamstvenom listu).

9 Odlaganje na otpad



NAPOMENA

NEMOJTE pokušati rastaviti sustav sami: rastavljanje sustava za klimatizaciju, postupanje s rashladnim sredstvom, uljem i svim ostalim dijelovima, MORA biti provedeno u skladu s važećim propisima. Uređaji se u specijaliziranom pogonu MORAJU obraditi za ponovnu upotrebu, recikliranje i uklanjanje.

ERC



DAIKIN INDUSTRIES CZECH REPUBLIC s.r.o.
U Nové Hospody 1/1155, 301 00 Plzeň Skvrňany, Czech Republic

DAIKIN EUROPE N.V.
Zandvoordestraat 300, B-8400 Oostende, Belgium

Copyright 2021 Daikin

3P511999-6J 2021.07