



Priručnik za rukovanje

Daikin klima uređaj



**CTXA15A2V1BW
FTXA20A2V1BW
FTXA25A2V1BW
FTXA35A2V1BW
FTXA42A2V1BW
FTXA50A2V1BW**

**CTXA15(A)(B)2V1BS
FTXA20(A)(B)2V1BS
FTXA25(A)(B)2V1BS
FTXA35(A)(B)2V1BS
FTXA42(A)(B)2V1BS
FTXA50(A)(B)2V1BS**

**CTXA15(A)(B)2V1BT
FTXA20(A)(B)2V1BT
FTXA25(A)(B)2V1BT
FTXA35(A)(B)2V1BT
FTXA42(A)(B)2V1BT
FTXA50(A)(B)2V1BT**

**CTXA15B2V1BB
FTXA20B2V1BB
FTXA25B2V1BB
FTXA35B2V1BB
FTXA42B2V1BB
FTXA50B2V1BB**

Sadržaj

1 O dokumentaciji	2
1.1 O ovom dokumentu	2
2 O sustavu	2
2.1 Unutarnja jedinica.....	3
2.2 O korisničkom sučelju	3
2.2.1 Komponente: Korisničko sučelje.....	3
2.2.2 Za rukovanje korisničkim sučeljem	4
3 Prije puštanja u rad	4
3.1 Za pričvršćivanje korisničkog sučelja na zid.....	4
3.2 Za umetanje baterija.....	4
3.3 O namještanju sata	4
3.3.1 Podešavanje sata	4
3.4 Svjetlina zaslona unutrašnje jedinice	4
3.4.1 Za podešavanje svjetline predočnika unutarne jedinice.....	5
3.5 Za uključivanje električnog napajanja.....	5
3.6 Za promjenu postavke položaja unutarnje jedinice	5
4 Rad	5
4.1 Raspon rada	5
4.2 Način rada i zadana temperatura	5
4.2.1 Za pokretanje/zaustavljanje načina rada i podešavanje temperature	6
4.3 Brzina strujanja zraka	6
4.3.1 Za podešavanje brzine strujanja zraka	6
4.4 Smjer strujanja zraka.....	6
4.4.1 Za podešavanje vertikalnog smjera strujanja zraka....	6
4.4.2 Za podešavanje horizontalnog smjera strujanja zraka	6
4.4.3 Za 3-D smjer strujanja zraka.....	7
4.5 'Comfort airflow' i 'Intelligent eye' način rada.....	7
4.5.1 Način rada 'Comfort Airflow' (Udobno strujanje).....	7
4.5.2 Način rada 'Intelligent eye'.....	7
4.5.3 Za pokretanje/zaustavljanje načina rada 'Comfort' i 'Intelligent eye'	8
4.6 Pojačani POWERFUL način rada	8
4.6.1 Pokretanje/zaustavljanje POWERFUL rada	8
4.7 Štedljiv i tihi rad vanjske jedinice.....	8
4.7.1 ECONO rad.....	8
4.7.2 Tihi rad vanjske jedinice.....	8
4.7.3 Da se zaustavi štedljiv i tihi rad vanjske jedinice	8
4.8 Postupak Flash Streamer (pročišćavanje zraka).....	8
4.8.1 Pokretanje/zaustavljanje rada Flash Streamer (pročišćavanje zraka).....	9
4.9 Rad OFF/ON vremenskog programatora	9
4.9.1 Pokretanje/zaustavljanje 'OFF timer' rada	9
4.9.2 Pokretanje/zaustavljanje 'ON timer' rada	9
4.9.3 Kombiniranje vremena uključivanja (ON timer) i isključivanja (OFF timer)	9
4.10 Tjedni način rada.....	9
4.10.1 Za podešavanje rada tjednog programatora.....	10
4.10.2 Za kopiranje rezervacija.....	10
4.10.3 Za potvrdu rezervacija	11
4.10.4 Za isključivanje i ponovno uključivanje tjednog programatora - 'Weekly timer'	11
4.10.5 Za brisanje rezervacija.....	11
4.11 Bežično povezivanje s lokalnom mrežom - LAN	11
4.11.1 Mjere opreza kod upotrebe bežičnog adaptera	11
4.11.2 Instaliranje aplikacije "Daikin online controller"	12
4.11.3 Podešavanje bežične veze	12
5 Štednja energije i optimalan rad	13
6 Održavanje i servisiranje	14
6.1 Pregled: održavanje i servisiranje	14
6.2 Čišćenje unutarnje jedinice i korisničkog sučelja	14

6.3 Kako očistiti prednju ploču.....	14
6.4 Kako otvoriti prednju ploču	14
6.5 O filtrima za zrak	15
6.6 Za čišćenje filtera zraka.....	15
6.7 Za čišćenje filtera od titanovog apatita za uklanjanje mirisa i srebrnog čestičnog filtera (Ag-ion filter).....	15
6.8 Za zamjenu filtera od titanovog apatita za uklanjanje mirisa i srebrnog čestičnog filtera (Ag-ion filter).....	15
6.9 Kako zatvoriti prednju ploču	16
6.10 Kako skinuti prednju ploču	16
6.11 Uzmite u obzir slijedeće stavke prije dugog razdoblja mirovanja.....	16

7 Otklanjanje smetnji 16

7.1 Otklanjanje smetnji za adapter bežične veze	17
-------------------------------------------------------	----

8 Odlaganje na otpad 17**1 O dokumentaciji****1.1 O ovom dokumentu**

Hvala vam na kupnji ovog proizvoda. Molimo vas:

- Čuvajte dokumentaciju za daljnju upotrebu.

Ciljana publika

Krajnji korisnici

**INFORMACIJE**

Ovaj je uređaj namijenjen za upotrebu od strane stručnjaka ili obučениh korisnika u trgovinama, lakoj industriji i na poljoprivrednim dobrima ili za upotrebu u poslovne i privatne svrhe od strane laika.

Komplet dokumentacije

Ovaj dokument dio je kompleta dokumentacije. Cijeli komplet obuhvaća:

- **Opće mjere opreza:**
 - Sigurnosne upute koje morate pročitati prije rukovanja sustavom
 - Format: Papir (u pakiranju unutarnje jedinice)
- **Priručnik za rukovanje:**
 - Brzi vodič za osnovnu upotrebu
 - Format: Papir (u pakiranju unutarnje jedinice)
- **Referentni vodič za korisnika:**
 - Detaljne upute po koracima i popratne informacije za osnovnu i naprednu upotrebu
 - Format: Digitalne datoteke na adresi <http://www.daikineurope.com/support-and-manuals/product-information/>

Najnovije revizije priložene dokumentacije možete pronaći na regionalnim internetskim stranicama tvrtke Daikin ili zatražiti od instalatera.

Izvorna dokumentacija napisana je na engleskom jeziku. Svi ostali jezici su prijevodi.

2 O sustavu**UPOZORENJE: ZAPALJIVI MATERIJAL**

Rashladno sredstvo u sustavu je blago zapaljivo.

**OPREZ**

Unutarnja jedinica sadrži radio opremu, minimalni razmak razdvajanja između odašiljačkog dijela opreme i korisnika je 10 cm.

**OBAVIJEST**

NEMOJTE koristiti sustav klima uređaja za druge namjene. Kako biste izbjegli smanjenje kvalitete, jedinicu NEMOJTE upotrebljavati za rashlađivanje preciznih instrumenata, hrane, biljaka, životinja ili umjetnina.

2.1 Unutarnja jedinica**OPREZ**

NEMOJTE stavljajte prst, šipke ili druge predmete u ulazne ili izlazne ispuhe. Budući da se ventilator vrti velikom brzinom, uzrokovat će povredu.

**INFORMACIJE**

Razina tlaka zvuka je niža od 70 dBA.

**UPOZORENJE**

- Ne pokušavajte sami rastaviti, popraviti, premjestiti, preinačiti ili ponovo postaviti klima uređaj, jer nepravilno rastavljanje ili postavljanje može prouzročiti udar struje ili požar. Obratite se svom trgovcu.
- Ako slučajno procuri rashladno sredstvo, pazite da nema otvorenog plamena. Rashladno sredstvo je posve sigurno, nije otrovno, blago je zapaljivo, ali proizvodi otrovni plin ako slučajno procuri u prostoriju gdje ima zapaljivog plina od grijača, plinskog kuhala itd. Neka uvijek stručno osoblje servisa provjeri je li mjesto procurivanja popravljeno, prije ponovnog puštanja u rad.

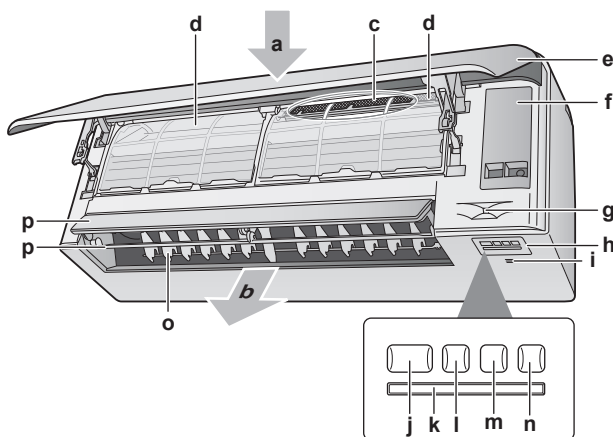

- a Ulaz zraka
- b Izlaz zraka
- c Filter od titanovog apatita za uklanjanje mirisa i srebrni čestični filter (Ag-ion filter)
- d Filter za zrak
- e Prednja ploča
- f Servisni poklopac
- g Osjetnik pametno oko (Intelligent eye)
- h Prikaz
- i Osjetnik sobne temperature i vlage
- j Tipka ON/OFF i svjetlo indikatora rada (zeleno)
- k Prijemnik signala
- l Svjetlo vremenskog programatora (narančasto)
- m Svjetlo 'Intelligent eye' (zeleno)
- n Tipka bežičnog prilagodnika ON/OFF
- o Lamele (uspravna krilca)
- p Usmjernici (vodoravna krilca)

Napomena: Položaj filtra od titanovog apatita za uklanjanje mirisa i srebrnog čestičnog filtra je međusobno zamjenljiv.

ON/OFF tipka (uključeno/isključeno)

Ako nedostaje korisničko sučelje, možete koristiti tipku "ON/OFF" unutarnje jedinice za pokretanje/zaustavljanje rada. Kada se rad pokrene tom tipkom, koriste se sljedeće postavke:

- Način rada = Automatski
- Postavka temperature = 25°C
- Brzina strujanja zraka = Automatski

2.2 O korisničkom sučelju

- Izravno sunčevo svjetlo.** NEMOJTE izlagati korisničko sučelje izravnom sunčevom svjetlu.
- Prašina.** Prašina na odašiljaču signala ili prijemniku smanjit će osjetljivost. Obrišite prašinu mekom tkaninom.
- Fluorescentna rasvjeta.** Signalna komunikacija može biti onemogućena ako u prostoriji postoji fluorescentna svjetiljka. U tom se slučaju obratite vašem instalateru.
- Ostali uređaji.** Ako signali korisničkog sučelja pokreću neke druge uređaje, premjestite te uređaje ili se obratite vašem instalateru.
- Zavjese.** Sa sigurnošću utvrdite da signal između jedinice i korisničkog sučelja NIJE blokiran zavjesama ili drugim objektima.

**OBAVIJEST**

- NEMOJTE dopustiti da vam korisničko sučelje padne na pod.
- NEMOJTE dopustiti da vam se korisničko sučelje smoči.

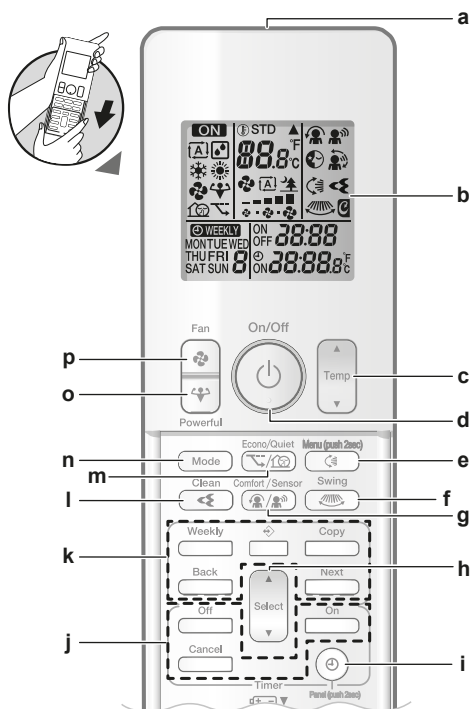
2.2.1 Komponente: Korisničko sučelje

- a Odašiljač signala
- b LCD zaslon
- c Tipka za podešavanje temperature
- d ON/OFF tipka (uključeno/isključeno)
- e Tipka vertikalnog njihanja i izbornik (drži 2 sekunde)
- f Tipka horizontalnog njihanja
- g Tipka za način rada 'Comfort airflow' i 'Intelligent eye'
- h Izborna tipka
- i Tipka sata i otvaranja upravljačke ploče (drži 2 sekunde)
- j Tipke OFF/ON rada vremenskog programatora
- k Tipke programatora tjednog načina rada

3 Prije puštanja u rad

- l Tipka načina rada Flash Streamer (pročišćavanje zraka)
- m Tipka za štedljiv i tihi rad vanjske jedinice
- n Tipka načina rada - MODE
- o Tipka snažnog rada - POWERFUL
- p Tipka ventilatora - FAN

INFORMACIJE

Koristite  (držite 2 sekunde) da otvorite prednju ploču kada želite čistiti filtre za zrak. Pogledajte "6.4 Kako otvoriti prednju ploču" [▶ 14].

2.2.2 Za rukovanje korisničkim sučeljem

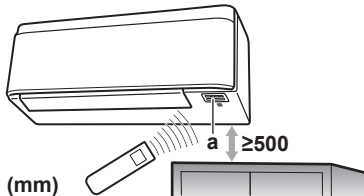

a Prijemnik signala

Napomena: Sa sigurnošću utvrdite da unutar 500 mm ispod prijemnika signala nema zapreka. One mogu utjecati na kvalitetu prijema korisničkog sučelja.

- 1 Usmjerite predajnik signala prema prijemniku signala na unutarnjoj jedinici (maksimalna udaljenost za komunikaciju je 7 m).

Rezultat: Kada unutarnja jedinica primi signal od korisničkog sučelja, čuje se zvučni signal:

Zvuk	Opis
"biip"- "biip"	Počinje rad jedinice.
"biip"	Promjene postavki.
Dugi "biip"	Rad jedinice se zaustavlja.

3 Prije puštanja u rad

3.1 Za pričvršćivanje korisničkog sučelja na zid

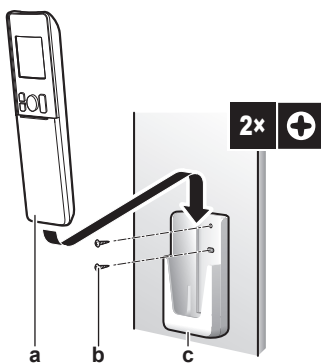

- a Korisničko sučelje
- b Vijci (nisu u isporuci)
- c Držać korisničkog sučelja

- 1 Odaberite mjesto gdje će signali dosegnuti jedinicu.
- 2 Pričvrstite nosač vijcima na zid ili slično mjesto.
- 3 Objesite korisničko sučelje na držać.

3.2 Za umetanje baterija

Baterije će trajati približno 1 godinu.

- 1 Uklonite prednji poklopac.

- 2 Umetnite obje baterije odjednom.
- 3 Vratite na mjesto prednji poklopac.

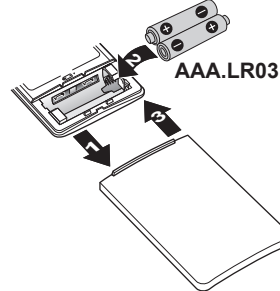

INFORMACIJE

- Treptanje LCD zaslona ukazuje na nisku energiju baterije.
- UVIJEK zamijenite obje baterije odjednom.

3.3 O namještanju sata

Ako interni sat unutrašnje jedinice NIJE podešen na ispravno vrijeme, tada funkcije 'ON timer', 'OFF timer' i 'weekly timer' NEĆE raditi točno. Sat se mora ponovo podešiti:

- Nakon što je prekidač kruga isključio jedinicu.
- Nakon nestanka struje.
- Nakon zamjene baterija u korisničkom sučelju.



3.3.1 Podešavanje sata

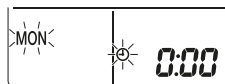

Napomena: Ako sat NIJE podešen, trepću, MON, , i 0:00.

- 1 Pritisnite .

Rezultat: MON i  trepću



- 2 Pritisnite  ili  za odabir tekućeg dana u tjednu.

Napomena: Ako držite pritisnutu tipku  ili  vrijeme na zaslonu se brzo povećava ili smanjuje.

- 3 Pritisnite .

Rezultat:  trepće.

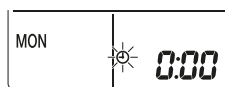

- 4 Pritisnite  ili  za postavljanje točnog vremena.

- 5 Pritisnite .

Rezultat: Podešavanje je gotovo.  trepće.

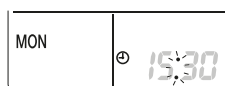

3.4 Svjetlina zaslona unutrašnje jedinice

Podesite svjetlinu predočnika unutarnje jedinice po želji, ili isključite predočnik.

3.4.1 Za podešavanje svjetline predočnika unutarnje jedinice

- 1 Držite pritisnuto  najmanje 2 sekundi.

Rezultat: Na zaslonu se pojavljuje izbornik  .

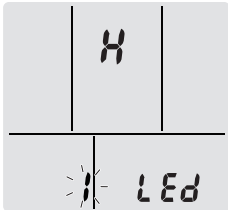

- 2 Pritisnite .

- 3 Pritisnite  ili  da promijenite postavke na sljedeći način:



...trepće	Svjetlina je...
H	Jako
L	Slabo
of	Ugašena

- 4 Za potvrdu odabrane postavke pritisnite .

Rezultat: Postavka svjetline je promijenjena.

Napomena: Prikaz će se automatski vratiti na podrazumijevani zaslon nakon 60 sekundi. Za brži povratak na podrazumijevani zaslon dva puta pritisnite .

3.5 Za uključivanje električnog napajanja

- 1 Uključite prekidač strujnog kruga.

Rezultat: Krilce na nutarnjoj jedinici će se otvoriti i zatvoriti da zauzmu početni položaj.

3.6 Za promjenu postavke položaja unutarnje jedinice

Podesite položaj unutarnje jedinice da se izbjegne strujanje zraka izravno prema zidu.

- 1 Držite pritisnuto  najmanje 2 sekunde.

Rezultat: Na zaslonu se pojavljuje izbornik .

- 2 Pritisnite  ili  da promijenite izbornik na .

Rezultat: Na zaslonu se pojavljuje izbornik  .







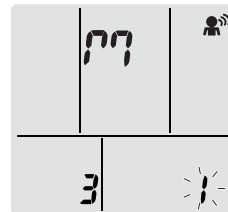

- 3 Pritisnite tipku  za odabir izbornika.

Rezultat:  .

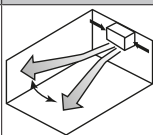

- 4 Pritisnite  ili  da promijenite postavke na sljedeći način:

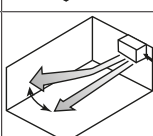

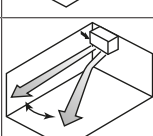
Ako je jedinica...	Simbol	Trepće	Posljedica
Na sredini zida (tvornička postavka)			
≤500 mm od zida na desno			
≤500 mm od zida na lijevo			

Rezultat: Raspon strujanja zraka će biti podešen da se izbjegne izravan kontakt sa zidom.

4 Rad

4.1 Raspon rada

Za siguran i djelotvoran rad, sustav upotrebljavajte u sljedećem rasponu temperature i vlažnosti.

Način rada	Raspon rada
Hlađenje ^{(a)(b)}	<ul style="list-style-type: none"> Vanjska temperatura: -10~46°C DB Unutarnja temperatura: 18~32°C DB Unutarnja vlaga: ≤80%
Grijanje ^(a)	<ul style="list-style-type: none"> Vanjska temperatura: -15~24°C DB Unutarnja temperatura: 10~30°C DB
Sušenje ^(a)	<ul style="list-style-type: none"> Vanjska temperatura: -10~46°C DB Unutarnja temperatura: 18~32°C DB Unutarnja vlaga: ≤80%

^(a) Sigurnosni uređaj može zaustaviti rad sustava ako jedinica radi izvan svog radnog opsega.

^(b) Može se pojaviti kondenzat i kapanje vode ako jedinica radi izvan svog radnog opsega.

4.2 Način rada i zadana temperatura

Kada. Podesite način rada sustava i zadajte temperaturu kada želite:

- Grijanje ili hlađenje prostorije
- Puhanje zraka u prostoriju bez grijanja ili hlađenja
- Smanjivanje vlažnosti u prostoriji

Što. Sustav radi različito ovisno o korisnikovom izboru.

4 Rad

Postavka	Opis
Automatski	Sustav hladi ili grije prostoriju do zadane vrijednosti temperature. Ako je potrebno automatski se prebacuje između hlađenja i grijanja.
Sušenje	Sustav snižava vlažnost zraka u prostoriji bez mijenjanja temperature.
Grijanje	Sustav grije prostoriju do zadane vrijednosti temperature.
Hlađenje	Sustav hladi prostoriju do zadane vrijednosti temperature.
Ventilator	Sustav samo upravlja protokom zraka (brzinom i smjerom strujanja zraka). Sustav NE upravlja temperaturom.

Dodatne informacije:

- **Vanjska temperatura.** Učinak hlađenja ili grijanja se smanjuje kada je vanjska temperatura previsoka ili preniska.
- **Način rada odleđivanja.** Tijekom grijanja, na vanjskoj jedinici se može pojaviti inje i smanjiti sposobnost grijanja. U tom se slučaju sustav se automatski prebacuje u način rada za odmrzavanje da otopi inje. Tijekom odmrzavanja NEMA strujanja toplog zraka iz unutrašnje jedinice.
- **Osjetnik vlažnosti.** Kontrolirajte vlagu smanjivanjem vlažnosti tijekom postupka hlađenja.

4.2.1 Za pokretanje/zaustavljanje načina rada i podešavanje temperature



: Jedinica radi.

: Način rada = Automatski

: Način rada = Sušenje

: Način rada = Hlađenje

: Način rada = Grijanje

: Način rada = Samo ventilator

: Prikazuje zadanu temperaturu.

- 1 Pritisnite jedanput ili više puta da izaberete način rada.

Rezultat: Način rada će biti zadan kroz sljedeći redoslijed:



- 2 Pritisnite za **pokretanje** rada.

Rezultat: i izabrano način rada se prikazuje na zaslonu LCD.

- 3 Pritisnite ili jedan ili više puta da snizite ili povisite temperaturu.

Hlađenje	Grijanje	Automatski način rada	Sušenje ili Samo ventilator
18~32°C	10~30°C	18~30°C	—

Napomena: Kada koristite način rada 'Sušenje' ili 'Samo ventilator', nije moguće podešavanje temperature.

- 4 Pritisnite za **zaustavljanje** rada.

Rezultat: nestaje sa zaslona. Žaruljica indikatora rada 'OPERATION' se gasi.

4.3 Brzina strujanja zraka

- 1 Pritisnite da biste izabrali:

	5 razina brzina strujanja zraka, od "—" do "■"
	Automatski način rada
	Tih rad unutrašnje jedinice. Kada je protok zraka podešen na "■", šum iz jedinice postaje tiši.



INFORMACIJE

- Ako jedinica dođe do zadane temperature u hlađenju, grijanju ili automatskom načinu rada. Ventilator će prestati raditi.
- Kada koristite način rada 'Sušenje', NIJE MOGUĆE podešavanje brzine strujanja zraka.

4.3.1 Za podešavanje brzine strujanja zraka

- 1 Pritisnite da promijenite postavke protoka zraka kako slijedi:



4.4 Smjer strujanja zraka

Kada. Podesite smjer strujanja zraka po želji.

Što. Sustav usmjerava strujanje zraka različito ovisno o izboru korisnika (njihanje lamela ili fiksni položaj). On to čini pomicanjem horizontalnih lamela ili vertikalnih krilca.

Postavka	Smjer strujanja zraka
Vertikalno automatsko njihanje	Pomiče gore i dolje.
Horizontalno automatsko njihanje	Pomiče s jedne na drugu stranu.
3-D smjer strujanja zraka	Pomiče naizmjenice gore dolje i s jedne na drugu stranu
[—]	Ostaje u fiksnom položaju.



OPREZ

UVIJEK koristite daljinski upravljač za podešavanje kuta lamela i krilaca. Ako lamele i krilca pomičete na silu rukom dok se njišu, mehanizam će se pokvariti.

Raspon pomicanja krilca se mijenja u skladu s načinom rada. Krilca će stati u gornjem položaju kada se brzina strujanja promijeni na 'slabo' tijekom postavke njihanja gore i dolje.

4.4.1 Za podešavanje vertikalnog smjera strujanja zraka

- 1 Pritisnite .

Rezultat: Na zaslonu se pojavljuje . Usmjernici (vodoravna krilca) će se početi njihati.

- 2 Za korištenje fiksnog položaja, pritisnite kada lamele dođu u željeni položaj.

Rezultat: nestaje sa zaslona. Krilca se prestaju kretati.

4.4.2 Za podešavanje horizontalnog smjera strujanja zraka

- 1 Pritisnite .

Rezultat: Na zaslonu se pojavljuje . Usmjernici (okomita krilca) će se početi njihati.

- 2 Za korištenje fiksnog položaja, pritisnite  kada krilca dođu u željeni položaj.

Rezultat:  nestaje sa zaslona. Lamele se prestaju kretati.







INFORMACIJE



Ako je jedinica postavljena u kutu prostorije, lamele treba usmjeriti tako da ne gledaju prema zidu. Učinkovitost će se smanjiti ako zid priječi strujanje zraka.

4.4.3 Za 3-D smjer strujanja zraka

- 1 Pritisnite  i .

Rezultat:  i  će se pojaviti na zaslonu. Lamele (vodoravna krilca) i usmjernici (okomita krilca) će se početi njihati.

- 2 Za korištenje fiksnog položaja, pritisnite  i  kada krilca dođu u željeni položaj.

Rezultat:  i  nestaju sa zaslona. Krilca ili lamele se prestaju kretati.

4.5 'Comfort airflow' i 'Intelligent eye' način rada

Načine rada 'Comfort' i 'Intelligent eye' možete koristiti zasebno ili ih možete kombinirati.

4.5.1 Način rada 'Comfort Airflow' (Udobno strujanje)

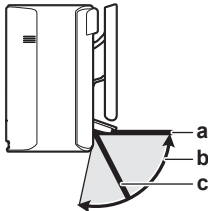

Jedinica će automatski promijeniti smjer strujanja zraka da bi se prostorija efikasnije ohladila ili ugrijala. Izravno strujanje zraka iz jedinice će biti manje zamjetno.



- a Položaj krilca u postupku hlađenja i sušenja
b Raspon pomicanja krilca tijekom grijanja (uključeno vertikalno strujanje zraka)
c Položaj krilca tijekom grijanja (isključeno vertikalno strujanje zraka)



U postupku hlađenja i sušenja

Smjer strujanja zraka će se prilagoditi tako da rasprostire zrak po stropu.

Comfort airflow ON - Ukjučeno udobno strujanje	Comfort airflow OFF - Isključeno udobno strujanje
	

U grijanju

Smjer strujanja zraka će se prilagoditi tako da rasprostire zrak po podu. Jedinica utvrđuje temperaturu prostorije i poda i automatski bira 1 od 3 smjera strujanja zraka.

Zagrijavanje	Smjer prema dolje	Okomiti smjer strujanja zraka
		



INFORMACIJE

Ako želite isključiti funkciju vertikalnog strujanja zraka (npr. u slučaju da se ispod jedinice nalazi namještaj ili neki drugi predmet) pogledajte odjeljak "[Za uključivanje/isključivanje vertikalnog strujanja zraka](#)" [7]. Ako je funkcija vertikalnog smjera strujanja isključena tok zraka će biti podešen u smjeru prema dolje.



INFORMACIJE

Načini rada 'Powerful' i 'Comfort airflow' NE MOGU se upotrebljavati istodobno. Prednost ima posljednja odabrana funkcija. Ako se odabere vertikalno automatsko njihanje, način rada 'Comfort airflow' će biti ukinut.

Za uključivanje/isključivanje vertikalnog strujanja zraka

- 1 Držite pritisnuto  najmanje 2 sekunde.

Rezultat: Na zaslonu se pojavljuje izbornik 1.

- 2 Pritisnite  ili  za promjenu zaslona izbornika.

Rezultat: Na zaslonu se pojavljuje izbornik 2.

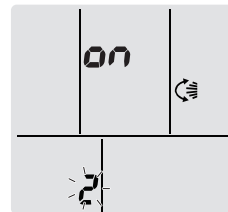

- 3 Pritisnite tipku  za promjenu postavke.

- 4 Pritisnite  ili  za promjenu postavke.

...trepće	Funkcija vertikalnog strujanja zraka je...
ON	uključena
OF	isključena

- 5 Za potvrdu odabrane postavke pritisnite .

Napomena: Prikaz će se automatski vratiti na podrazumijevani zaslon nakon 60 sekundi. Za brži povratak na na podrazumijevani zaslon dva puta pritisnite .

4.5.2 Način rada 'Intelligent eye'

Sustav automatski prilagođava smjer strujanja i temperaturu zraka ovisno o ustanovljenom kretanju ljudi da se izbjegne izravan kontakt. Ako se u roku od 20 minuta ne otkrije kretanje, sustav prelazi na rad za štednju energije:

O osjetniku pametno oko (Intelligent eye)



OBAVIJEST

- NEMOJTE udariti ili grubo gurati 'Intelligent eye' osjetnik. To može dovesti do neispravnosti.
- NEMOJTE u blizinu osjetnika 'Intelligent eye' stavljati velike predmete.

4 Rad



INFORMACIJE

Načini rada 'Powerful' ili 'Night' se NE MOGU upotrebljavati istodobno s načinom rada 'Intelligent eye'. Prednost ima posljednja odabrana funkcija.

- **Domet detekcije.** Do 9 m.
- **Osjetljivost detekcije.** Mijenja se ovisno o smještaju, broju osoba u prostoriji, rasponu temperature, itd.
- **Greške detekcije.** Osjetnik može pogrešno detektirati kućne ljubimce, sunčevo svjetlo, lelujanje zavjesa, itd.

4.5.3 Za pokretanje/zaustavljanje načina rada 'Comfort' i 'Intelligent eye'

- 1 Pritisnite jedanput ili više puta.

Rezultat: Postavke će se mijenjati na slijedeći način:



Pređočnik	Rad
	Comfort Airflow
	Intelligent eye (Pametno oko)
	'Comfort airflow' i 'Intelligent eye'
—	Oboje isključeno

Napomena: Ako su osobe blizu ispred unutarnje jedinice, ili ima previše ljudi, koristite istodobno kombinaciju oba načina rada.

- 2 Da zaustavite rad držite pritisnuto dok oba simbola ne nestanu sa LCD zaslona.

4.6 Pojačani POWERFUL način rada

Ova funkcija brzo maksimalno pojačava učinak hlađenja/grijanja u bilo kojem načinu rada. Možete dobiti maksimalni kapacitet.



INFORMACIJE

'Powerful' način rada se NE MOŽE koristiti zajedno s načinima rada 'Econo', 'Comfort Airflow', 'Intelligent eye' i tihim radom vanjske jedinice. Prednost ima posljednja odabrana funkcija.

Pojačani način rada NEĆE povećati kapacitet jedinice ako ona već radi maksimalnim kapacitetom.

4.6.1 Pokretanje/zaustavljanje POWERFUL rada

- 1 Pritisnite za pokretanje.

Rezultat: Na zaslonu se prikazuje . Pojačani način rada traje 20 minuta; nakon toga, rad se vraća u prethodno zadani način.

- 2 Pritisnite za zaustavljanje.

Rezultat: nestaje sa zaslona.

Napomena: 'Powerful' način rada može se odabrati samo kada jedinica radi. Ako pritisnete , rad će se prekinuti; nestaje s zaslona.

4.7 Štedljiv i tihi rad vanjske jedinice

4.7.1 ECONO rad

To je funkcija koja omogućava učinkovit rad uz ograničavanje maksimalne vrijednosti potrošnje struje. Ta je funkcija korisna za slučaj kada treba paziti da se ne aktivira zaštitna strujna sklopka ako uređaj radi istodobno s drugim uređajima.



INFORMACIJE

- Načini rada 'Powerful' i 'Econo' se NE MOGU upotrebljavati istodobno. Prednost ima posljednja odabrana funkcija.
- ECONO način rada smanjuje potrošnju struje vanjske jedinice tako što ograničava broj okretaja kompresora. Ako je potrošnje energije već niska, 'Econo' rad NEĆE sniziti potrošnju električne energije.

4.7.2 Tihi rad vanjske jedinice

Koristite tihi rad vanjske jedinice kada želite sniziti razinu šuma vanjske jedinice. **Primjer:** Noću.



INFORMACIJE

- Načini rada 'Powerful' i 'Quiet' vanjske jedinice se NE MOGU upotrebljavati istodobno. Prednost ima posljednja odabrana funkcija.
- Ova funkcija je dostupna samo u načinima rada 'Automatic', 'Cool' i 'Heat'.
- Tihi rad vanjske jedinice ograničava broj okretaja kompresora. Ako je brzina vrtnje kompresora već niska, tihi rad vanjske jedinice rad NEĆE dodatno sniziti broj okretaja kompresora.

4.7.3 Da se zaustavi štedljiv i tihi rad vanjske jedinice

- 1 Pritisnite jedanput ili više puta.

Rezultat: Postavke će se mijenjati na slijedeći način.



Prikaz	Operacija
	Štedljivo
	Tihi rad vanjske jedinice
	Štedljiv i tihi rad vanjske jedinice
—	Oboje isključeno

- 2 Da zaustavite rad držite pritisnuto dok oba simbola ne nestanu sa LCD zaslona.

Napomena: Econo rad može se odabrati samo kada uređaj radi. Pritiskanje tipke otkazuje postavke i nestaje sa zaslona.

Napomena: ostaje na LCD zaslonu čak i ako isključite jedinicu putem sklopke ON/OFF korisničkog sučelja ili unutarnje jedinice.

4.8 Postupak Flash Streamer (pročišćavanje zraka)

Streamer proizvodi tok elektrona velikih brzina i velike moći oksidiranja koji smanjuju neugodne mirise. Zajedno s filtrom od titanovog apatita za uklanjanje mirisa i filtrima za zrak ova funkcija pročišćava zrak u prostoriji.

i INFORMACIJE

- Jako ubrzani elektroni se stvaraju i odlaze u jedinicu da se zajamči siguran rad.
- Električno pražnjenje Streamer-a može stvarati zvuk zujanja.
- Ako strujanje zraka postane slabo, pražnjenje Streamer-a može privremeno prestati da se spriječi mirisa.

4.8.1 Pokretanje/zaustavljanje rada Flash Streamer (pročišćavanje zraka)

- 1 Pritisnite .

Rezultat:  će se prikazati na LCD zaslonu i zrak u prostoriji se pročišćava.

- 2 Za zaustavljanje rada, pritisnite .

Rezultat:  nestaje sa LCD zaslona i rad se zaustavlja.

4.9 Rad OFF/ON vremenskog programatora

Funkcije vremenskog programatora su korisne za automatsko uključivanje/isključivanje klima uređaja noću i ujutro. Također možete upotrebljavati i kombinacije tipki 'OFF Timer' i 'ON Timer'.

i INFORMACIJE

Programirajte vrijeme ponovo u slučaju:

- Ako je zaštitna sklopka isključila jedinicu.
- Ako je došlo do nestanka struje.
- Nakon zamjene baterija u korisničkom sučelju.

i INFORMACIJE



Prije korištenja bilo koje funkcije programatora sat MORA biti točno podešen. Pogledajte odlomak "3.3.1 Podešavanje sata" ► 4.

4.9.1 Pokretanje/zaustavljanje 'OFF timer' rada

- 1 Pritisnite  za pokretanje.

Rezultat: Na zaslonu se pojavljuje , pali se svjetlo vremenskog programatora (timer) i OFF trepće. ☉ i dan u tjednu nestaju s LCD zaslona.





- 2 Pritisnite  ili  za promjenu postavke vremena.
- 3 Pritisnite ponovo .

Rezultat: OFF i podešeno vrijeme se prikazuju na LCD zaslonu.

Rezultat: Pali se žaruljica programatora vremena.

i INFORMACIJE

Svaki put kada se pritisne tipka  ili , postavka vremena se poveća za 10 minuta. Ako se tipka drži pritisnuta, postavka vremena se brzo mijenja.

- 4 Za zaustavljanje rada, pritisnite .

Rezultat:  i OFF nestaju sa zaslona i svjetlo vremenskog programatora se gasi. ☉ i dan u tjednu se prikazuju na LCD zaslonu.

i INFORMACIJE

Kada podesite VRIJEME ISKLJUČIVANJA/UKLJUČIVANJA, podešeno vrijeme pohranjeno je u memoriji. Memorija se briše pri zamjeni baterija korisničkog sučelja.

Korištenje noćnog načina rada u kombinaciji sa funkcijom 'OFF timer'



Klima uređaj automatski podešava temperaturu (0,5°C više u hlađenju i 2,0°C niže u grijanju), kako bi se spriječilo prejako hlađenje/grijanje i zajamčila udobna temperatura za spavanje.

4.9.2 Pokretanje/zaustavljanje 'ON timer' rada

- 1 Pritisnite  za pokretanje.

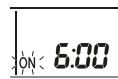

Rezultat: Na zaslonu se pojavljuje , pali se svjetlo vremenskog programatora (timer) i ON trepće. ☉ i dan u tjednu nestaju s LCD zaslona.



- 2 Pritisnite  ili  za promjenu postavke vremena.
- 3 Pritisnite ponovo .

Rezultat: ON i podešeno vrijeme se prikazuju na LCD zaslonu. Pali se žaruljica programatora vremena.

i INFORMACIJE

Svaki put kada se pritisne tipka  ili , postavka vremena se poveća za 10 minuta. Ako se tipka drži pritisnuta, postavka vremena se brzo mijenja.

- 4 Za zaustavljanje rada, pritisnite .

Rezultat:  i ON nestaju sa zaslona i svjetlo vremenskog programatora se gasi. ☉ i dan u tjednu se prikazuju na LCD zaslonu.

4.9.3 Kombiniranje vremena uključivanja (ON timer) i isključivanja (OFF timer)

- 1 O podešavanju vremenskog programatora pogledajte u poglavljima "4.9.1 Pokretanje/zaustavljanje 'OFF timer' rada" ► 9] i "4.9.2 Pokretanje/zaustavljanje 'ON timer' rada" ► 9].

Rezultat: Na zaslonu se prikazuje OFF i ON.

Primjer:

Predočnik	Trenutno vrijeme	Podesite kada...	Rad
OFF 7:00 ON 14:00	6:00	jedinica radi.	Rad prestaje u 7:00 a počinje u 14:00.
		jedinica NE radi.	Rad počinje u 14:00.



Napomena: Ako je postavka vremenskog programatora aktivna, trenutno vrijeme se NE prikazuje na zaslonu.

4.10 Tjedni način rada

S ovim postupkom možete uštedjeti i do 4 postavke programatora vremena za svaki dan u tjednu.

Primjer: Kreirajte različite postavke od ponedjeljka do petka i različite postavke za vikende.

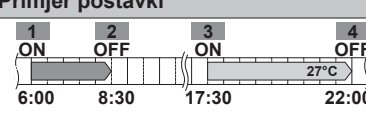
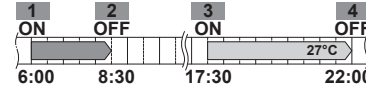
4 Rad

Dan u tjednu	Primjer postavki
Ponedjeljak ▪ Unesite do 4 postavke.	
Utorak~Petak ▪ Koristite način kopiranja ako su postavke jednake kao i one za ponedjeljak.	
Subota ▪ Nema podešavanja tajmera	—
Nedjelja ▪ Unesite do 4 postavke.	

- **ON-ON-ON-ON postavka.** Omogućava način rada po rasporedu i zadanoj temperaturi.
- **OFF-OFF-OFF-OFF postavke.** Za svaki dan može se postaviti samo vrijeme isključivanja.

Napomena: Pazite da je daljinski upravljač usmjeren prema unutarnjoj jedinici i provjerite čuje li se prijemni zvučni signal dok podešavate tjedni način rada.

INFORMACIJE

Prije korištenja bilo koje funkcije programatora sat MORA biti točno podešen. Pogledajte odlomak "3.3.1 Podešavanje sata" ▶ 4].

INFORMACIJE



- Tjedni programator (Weekly timer) i programator uključivanja/isključivanja (ON/OFF timer) se ne mogu koristiti istodobno. Rad ON/OFF vremenskog programatora ima prednost. Tjedni programator (Weekly timer) će prijeći u stanje čekanja, a **WEEKLY** će nestati sa zaslona. Kada je završeno podešavanje programatora uključivanja/isključivanja (ON/OFF timer), tjedni programator će postati aktivan.
- Pomoću tjednog programatora može se podesiti dan u tjednu, mod ON/OFF timer, vrijeme i temperatura (samo za mod ON timer). Ostale postavke se zasnivaju na prethodnim postavkama programatora uključivanja (ON timer).

4.10.1 Za podešavanje rada tjednog programatora

- 1 Pritisnite .

Rezultat: Prikazuje se dan u tjednu i broj rezervacije tekućeg dana.



- 2 Pritisnite  ili  za odabir dana u tjednu i broja rezervacije.

- 3 Pritisnite .

Rezultat: Dan u tjednu je zadan. **WEEKLY** i ON trepću.

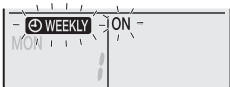

- 4 Pritisnite  ili  da izaberete način rada.

Rezultat: Postavke će se mijenjati na sljedeći način:

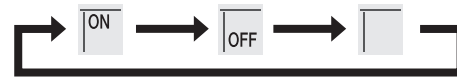



Zaslon	Funkcija
ON	ON timer (programirano uključivanje)
OFF	OFF timer (programirano isključivanje)
Prazno	Briše rezervaciju

- 5 Pritisnite .

Rezultat: Zadan je način rada programatora 'ON/OFF timer'. **WEEKLY** i vrijeme trepću.



Napomena: Pritisnite  za povratak na prethodni zaslon. Ako se izabere prazno nastavite do koraka 9.



- 6 Pritisnite  ili  za biranje vremena. Vrijeme se može podesiti između 0:00~23:50 u razdobljima od 10 minuta.

- 7 Pritisnite .

Rezultat: Vrijeme je podešeno i **WEEKLY** i temperatura trepću.



Napomena: Pritisnite  za povratak na prethodni zaslon. Ako se izabere 'OFF timer' nastavite do koraka 9.

- 8 Pritisnite  ili  za odabir željene temperature.

Napomena: Zadana temperatura za tjedni programator se prikazuje samo kad se podešava način rada tjednog programatora.

INFORMACIJE

Temperatura se može podesiti između 10~32°C na korisničkom sučelju, međutim:

- u hlađenju i automatskom načinu rada, jedinica će raditi na minimalno 18°C čak i ako se podesi na 10~17°C;
- u postupku grijanja i automatskom načinu rada jedinica će raditi na maksimalno 30°C čak i ako se podesi na 31~32°C.

- 9 Pritisnite .

Rezultat: Temperatura i vrijeme su podešeni za programator 'ON timer'. Vrijeme je zadan za programator 'OFF timer'. Žaruljica programatora vremena svijetli narančasto.

Rezultat: Pojavit će se zaslon nove rezervacije.

- 10 Ponovite prethodni postupak da podesite drugu rezervaciju ili pritisnite  da završite podešavanje.

Rezultat: Na zaslonu se prikazuje **WEEKLY**.

Napomena: Rezervacija se može kopirati s istim postavkama u neki drugi dan. Pogledajte odlomak "4.10.2 Za kopiranje rezervacija" ▶ 10].

4.10.2 Za kopiranje rezervacija

Rezervacija se može kopirati na neki drugi dan. Kopirat će se čitava rezervacija odabranog dana u tjednu.

- 1 Pritisnite .

- 2 Pritisnite  ili  za odabir tjedna koji se kopira.

- 3 Pritisnite .

Rezultat: Kopirat će se rezervacija odabranog dana u tjednu.

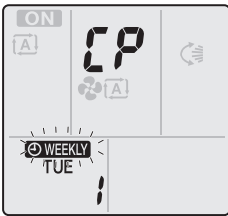

4 Pritisnite ili za odabir dana u koji se kopira.

5 Pritisnite .

Rezultat: Rezervacija je čitava kopirana u odabrani dan i upaljeno je narančasto svjetlo programatora.

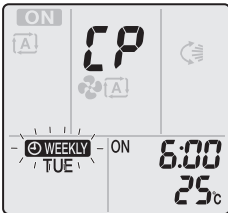

Napomena: Za kopiranje u još jedan dan ponovite postupak.

6 Pritisnite tipku za završetak podešavanja.

Rezultat: Na zaslonu se prikazuje .

Napomena: Za mijenjanje postavki rezervacije nakon kopiranja pogledajte "4.10.1 Za podešavanje rada tjednog programatora" [▶ 10].

4.10.3 Za potvrdu rezervacija

Možete potvrditi ako su sve rezervacije podešene prema vašim potrebama.

1 Pritisnite .

Rezultat: Prikazat će se dan u tjednu i broj rezervacije tekućeg dana.

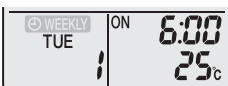

2 Pritisnite tipku ili za odabir dana u tjednu i broja rezervacije koja se potvrđuje i da vidite detalje rezervacije.

Napomena: Za mijenjanje postavki rezervacija, pogledajte "4.10.1 Za podešavanje rada tjednog programatora" [▶ 10].

3 Pritisnite tipku za izlaz iz načina potvrđivanja.

4.10.4 Za isključivanje i ponovno uključivanje tjednog programatora - "Weekly timer"

1 Za isključivanje tjednog programatora pritisnite dok se prikazuje na zaslonu.

Rezultat: nestaje sa zaslona i svjetlo vremenskog programatora se gasi.

2 Za ponovno uključivanje tjednog programatora, pritisnite ponovo tipku .

Rezultat: Koristit će se posljednja rezervacija.

4.10.5 Za brisanje rezervacija

Za brisanje pojedinačne rezervacije

Upotrijebite ovu funkciju ako želite obrisati postavke samo jedne rezervacije.

1 Pritisnite .

Rezultat: Prikazat će se dan u tjednu i broj rezervacije.

2 Pritisnite ili za izbor dana u tjednu koji će se brisati.

3 Pritisnite .

Rezultat: ON i OFF trepću.

4 Pritisnite ili i izaberite "prazno".

Rezultat: Postavke će se mijenjati na slijedeći način:



5 Pritisnite .

Rezultat: Izabrana rezervacija je izbrisana.

6 Pritisnite za izlaz.

Rezultat: Preostale rezervacije će biti aktivne.

Brisanje rezervacije za svaki dan u tjednu

Upotrijebite ovu funkciju ako želite obrisati sve postavke rezervacije za jedan dan u tjednu. Ona se može koristiti tijekom potvrđivanja ili zadavanja rezervacija.

1 Pritisnite ili za izbor dana u tjednu koji će se brisati.

2 Držite pritisnuto približno 5 sekundi.

Rezultat: Uklonit će se sve rezervacije za odabrani dan.

Za brisanje svih rezervacija

Upotrijebite ovu funkciju ako želite odjednom obrisati sve rezervacije za sve dane u tjednu. Ovaj postupak se NE MOŽE koristiti tijekom zadavanja rezervacija.

1 Držite tipku pritisnuto 5 sekundi tijekom podrazumijevanog zaslona.

Rezultat: Sve rezervacije će biti izbrisane.

4.11 Bežično povezivanje s lokalnom mrežom - LAN

Kupac je dužan osigurati::

- Smartphone ili tablet koji minimalno podržava verziju Android ili iOS, navedenu na <http://www.onlinecontroller.daikin.europa.com>
- Internetsku vezu i komunikacijski uređaj kao što je modem, ruter, itd.
- Pristupnu točku za Wireless LAN
- Instaliranu besplatnu aplikaciju "Daikin online controller"

Napomena: Ako je potrebno, SSID broj i KEY (šifra) se nalaze na jedinici ili se mogu naći u vrećici s priborom.

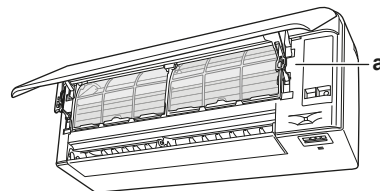

a Naljepnica sa SSID brojem i lozinkom

4.11.1 Mjere opreza kod upotrebe bežičnog adaptera

NEMOJTE ga koristiti ako je u blizini:

- **Medicinska oprema.** Npr. osobe koje koriste srčani elektrostimulator ili defibrilator. Ovaj proizvod može uzrokovati elektromagnetske smetnje.

4 Rad

- **Oprema za automatsko upravljanje.** Npr. automatska vrata ili oprema za protupožarni alarm. Ovaj proizvod može uzrokovati neispravno ponašanje opreme.
- **Mikrovalna pećnica.** Ona može utjecati na bežičnu LAN komunikaciju.

4.11.2 Instaliranje aplikacije "Daikin online controller"

- 1 Otvorite:
 - Google Play za uređaje koji koriste Android.
 - App Store za uređaje koji koriste iOS.
- 2 Potražite **Daikin Online Controller**.
- 3 Slijedite upute za instalaciju na zaslonu.

4.11.3 Podešavanje bežične veze

Postoje dvije opcije za spajanje bežičnog adaptera na vaš 'pametni' uređaj.

- **Spojite bežični adapter izravno na vaš 'pametni' uređaj.**
- **Spojite bežični adapter na vašu kućnu mrežu.** Bežični adapter će komunicirati s vašim 'pametnim' uređajem u vašoj kućnoj mreži koristeći komunikacijski uređaj kao što je modem, ruter ili sličan uređaj.



Za više informacija i česta pitanja pogledajte:

<http://www.onlinecontroller.daikineurope.com/>.

- 1 Zaustavite rad uređaja prije uspostavljanja bežične veze.
- 2 Upotrijebite korisničko sučelje da biste izabrali izbornik postavki bežičnog adaptera.

Izbornik	Opis
1	—
2	WPS postavke
3	Način AP
4	Način RUN (SSID + KEY)
5	Vraćanje na tvorničke postavke
OFF	Bežični adapter isključen

Spajanje bežičnog adaptera izravno na vaš uređaj

- 1 Držite pritisnuto  najmanje 5 sekundi na podrazumijevanom zaslonu.
Rezultat: Pojavljuje se zaslon potvrđivanja (izbornik 1).
- 2 Pritišćite uzastopno  ili  sve dok se ne pojavi zaslon AP načina rada (izbornik 3).

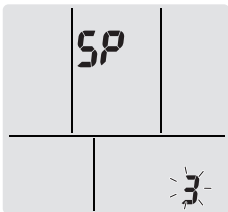

- 3 Pritisnite  za potvrđivanje izbora.
Rezultat: 3 trepće. Trepću naizmjenično indikator rada i LED programatora vremena.
- 4 Spojite se na pristupnu točku s vašim 'pametnim' uređajem na isti način kao na standardnu bežičnu mrežu.
- 5 Unesite SSID broj i lozinku koji se nalaze na jedinici ili u kompletu pribora.
- 6 Pritisnite tipku **Cancel** za izlaz iz izbornika.

Rezultat: Prikaz će se vratiti vratiti na podrazumijevani zaslon.

Spajanje bežičnog adaptera na vašu kućnu mrežu

Moguće je spojiti bežični adapter na vašu kućnu mrežu koristeći:

- **WPS** tipku na ruteru (ako postoji),
- **SSID** i **KEY** brojeve koji se nalaze na jedinici.

Za spajanje sa WPS tipkom

- 1 Držite pritisnuto  najmanje 5 sekundi na podrazumijevanom zaslonu.

Rezultat: Pojavljuje se zaslon potvrđivanja (izbornik 1).

- 2 Pritišćite uzastopno  ili  sve dok se ne pojavi zaslon WPS postavke (izbornik 2).

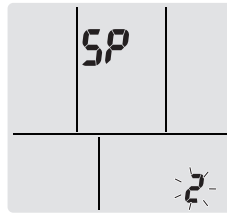

- 3 Pritisnite  za potvrđivanje izbora.

Rezultat: 2 trepće. Trepće LED programatora vremena.

- 4 Pritisnite WPS tipku na vašem komunikacijskom uređaju (npr. ruteru) unutar približno 1 minute. Pogledajte u priručnik vašeg komunikacijskog uređaja.

INFORMACIJE

Ako veza s vašim ruterom nije moguća, pokušajte postupak "Za spajanje koristeći SSID i KEY broj" [▶ 12].

- 5 Pritisnite tipku **Cancel** za izlaz iz izbornika.

Rezultat: Prikaz će se vratiti vratiti na podrazumijevani zaslon.

Za spajanje koristeći SSID i KEY broj

- 1 Držite pritisnuto  najmanje 5 sekundi na podrazumijevanom zaslonu.

Rezultat: Pojavljuje se zaslon potvrđivanja (izbornik 1).

- 2 Pritišćite uzastopno  ili  sve dok se ne pojavi zaslon AP načina rada (izbornik 3).

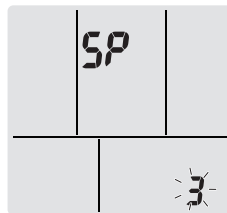

- 3 Pritisnite  za potvrđivanje izbora.

Rezultat: 3 trepće. Trepću naizmjenično indikator rada i LED programatora vremena.

- 4 Spojite se na pristupnu točku s vašim 'pametnim' uređajem na isti način kao na standardnu bežičnu mrežu.
- 5 Unesite SSID broj i lozinku koji se nalaze na jedinici ili u kompletu pribora.
- 6 Otvorite aplikaciju 'Daikin Online Controller' i slijedite korake na zaslonu.

Rezultat: Način rada bežičnog adaptera će se automatski promijeniti sa AP načina u RUN način, LED programatora trepće.

- 7 Pritisnite tipku **Cancel** za izlaz iz izbornika.

Rezultat: Prikaz će se vratiti vratiti na podrazumijevani zaslon.

Za povratak postavki veze na tvornički podrazumijevane

Vratite postavke veze na tvornički podrazumijevane u slučaju da želite:

- prebacivanje između WPS i AP opcije veze,
- odvajanje Wi-Fi adaptera i komunikacijskog uređaja (npr. rutera) ili 'pametnog' uređaja,
- ponoviti postavke ako je veza bila neuspješna.

- 1 Držite pritisnuto  najmanje 5 sekundi na podrazumijevanom zaslonu.

Rezultat: Pojavljuje se zaslon potvrđivanja (izbornik ).

- 2 Pritišćite uzastopno  ili  sve dok se ne pojavi zaslon A (izbornik ).

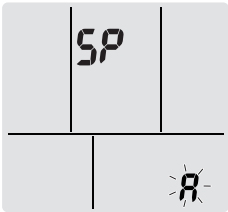

- 3 Držite pritisnuto  najmanje 2 sekunde.

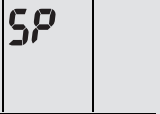
Rezultat:  trepće. Postavka je vraćena na tvornički podrazumijevano.

- 4 Pritisnite tipku  za izlaz iz izbornika.

Rezultat: Prikaz će se vratiti na podrazumijevani zaslon.

Za isključivanje bežične veze

Bežičnu vezu možete isključiti koristeći:

- tipku ON/OFF bežičnog adaptera na jedinici,
- korisničko sučelje.

Upotreba ON/OFF sklopke bežičnog adaptera

- 1 Pritisnite ON/OFF sklopku bežičnog adaptera.

Rezultat: Komunikacija bežičnog adaptera je isključena.

Napomena: Pritisnite ponovo ON/OFF sklopku da biste uključili bežični adapter.

Za upotrebu korisničkog sučelja

- 1 Držite pritisnuto  najmanje 5 sekundi na podrazumijevanom zaslonu.

Rezultat: Pojavljuje se zaslon potvrđivanja (izbornik ).

- 2 Pritišćite uzastopno  ili  sve dok se ne pojavi izbornik OFF.

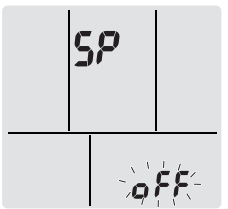

- 3 Držite pritisnuto  najmanje 2 sekunde.

Rezultat: **oFF** trepće. Komunikacija je isključena.

- 4 Pritisnite tipku  za izlaz iz izbornika.

Rezultat: Prikaz će se vratiti na podrazumijevani zaslon.

5 Štednja energije i optimalan rad



INFORMACIJE

- Čak i kada je jedinica isključena, ona troši struju.
- Kada se nakon nestanka struja ponovo vrati, uspostaviti će se prethodno izabrani način rada.



OPREZ

NIKADA ne izlažite malu djecu, biljke ili životinje izravnom strujanju zraka.



UPOZORENJE

NEMOJTE stavlјati ispod unutrašnje i/ili vanjske jedinice ništa što bi se moglo smočiti. U protivnom, kondenzacija na jedinici ili rashladnim cijevima, nečistoća filtra za zrak ili začepjenje odvoda mogu uzrokovati kapanje i smočiti ili oštetiti predmete koji se nalaze ispod.



UPOZORENJE

U blizini klima uređaja NEMOJTE odlagati spremnik sa zapaljivim raspršivačem i NEMOJTE koristiti raspršivače pored jedinice. To može prouzročiti požar.



OPREZ

NEMOJTE uključivati sustav ako koristite insekticid za sobu na bazi dima. Kemikalije se mogu nakupiti u jedinici i ugroziti zdravlje onih koji su preosjetljivi na takve kemikalije.

Obratite pažnju na slijedeće mjere opreza kako biste osigurali da sustav pravilno radi.

- Spriječite da izravno sunčevo svjetlo ulazi u prostoriju tokom hlađenja, zavjesama ili žaluzinama.
- Osigurajte dobro prozračivanje prostora. NEMOJTE zapriječiti ni jedan otvor za provjetranje.
- Često prozračujte. Duže korištenje zahtijeva posvećivanje posebne pažnje provjetranju.
- Držite vrata i prozore zatvorene. Ako vrata i prozori ostanu otvoreni, zrak će strujati van iz prostorije i smanjivati učinak hlađenja ili grijanja.
- Pazite da prostoriju NE rashladite ili zagrijete prekomjerno. Održavanje temperature na umjerenj razini pomaže u štednji energije.
- NIKADA ne stavlјajte predmete blizu izlaznog ili ulaznog otvora za zrak na jedinici. To može prouzročiti smanjeni učinak grijanja/hlađenja ili zaustaviti rad uređaja.
- Isključite glavno napajanje prekidačem na jedinici kada se uređaj NE koristi duže vrijeme. Ako je električna sklopka uključena, jedinica troši struju. Da biste osigurali nesmetan rad uređaja, uključite sklopku glavnog napajanja 6 sati prije puštanja uređaja u rad.
- Jedinica se može znojiti kada je vlaga veća od 80% ili kada je izlazni otvor izljeva začepljen.
- Za udoban okoliš pravilno podesite temperaturu prostorije. Izbjegavajte pretjerano grijanje ili hlađenje. Uzmite u obzir da je potrebno neko vrijeme da sobna temperatura postigne vrijednost zadane temperature. Razmislite o upotrebi mogućnosti podešavanja timera.
- Podesite smjer strujanja zraka da se izbjegne skupljanje hladnog zraka na podu ili toplog zraka ispod stropa. (Gore prema stropu tijekom hlađenja ili sušenja, a tijekom grijanja ga usmjerite prema dolje.)
- Izbjegavajte izravno strujanje prema onima koji borave u prostoriji.

6 Održavanje i servisiranje

- Da bi se štedjela energija, podesite sustav da radi unutar preporučenog raspona temperature (26~28°C za hlađenje i 20~24°C za grijanje).

6 Održavanje i servisiranje

6.1 Pregled: održavanje i servisiranje

Instalater mora provesti godišnje održavanje.

O rashladnom sredstvu

Proizvod sadrži fluorirane stakleničke plinove. NE ispuštajte plinove u atmosferu.

Vrsta rashladnog sredstva: R32

Vrijednost potencijala globalnog zatopljenja (GEP): 675

OBAVIJEST

Važeći propisi o **fluoriranim stakleničkim plinovima** zahtijevaju da punjenje rashladnog sredstva jedinice bude izraženo i u težini i u ekvivalentu CO₂.

Formula za izračun količine ekvivalenta CO₂ u tonama:
GWP vrijednost rashladnog sredstva × ukupna količina punjenja rashladnog sredstva [u kg]/1000

Više informacija zatražite od svog instalatera.

UPOZORENJE

Rashladno sredstvo u jedinici je blago zapaljivo, ali normalno NE curi iz sustava. Ako rashladno sredstvo procuruje u prostoriju, u dodiru s plamenikom, grijačem ili štednjakom može dovesti do požara ili stvaranja štetnog plina.

Isključite sve uređaje za grijanje plamenom, prozračite prostoriju i obratite se trgovcu kod kojeg ste kupili uređaj.

NEMOJTE upotrebljavati uređaj dok serviser ne potvrdi da je popravljen dio iz kojeg je curilo rashladno sredstvo.

UPOZORENJE

- NEMOJTE bušiti ili paliti dijelove kruga rashladnog sredstva.
- NEMOJTE koristiti nikakva sredstva za ubrzavanje odleđivanja ili čišćenje, osim onih koje je preporučio proizvođač.
- Imajte na umu da rashladno sredstvo u sustavu nema mirisa.

UPOZORENJE

Uređaj treba biti pohranjen u prostoriji u kojoj nema stalno uključениh izvora paljenja (primjer: otvoreni plamen, uključeni plinski uređaj ili uključeni električni grijač).

OBAVIJEST

Održavanje MORA provoditi ovlašteni instalater ili servisni tehničar.

Preporučujemo da obavite održavanje najmanje jednom godišnje. Međutim, važeći zakonski propisi mogu zahtijevati kraće rokove održavanja.

OPASNOST: RIZIK OD STRUJNOG UDARA SA SMRTNIM POSLJEDICAMA

Da biste očistili klima uređaj ili filter za zrak, svakako zaustavite rad i prekinite svako električno napajanje. U protivnom, može doći do udara struje što će uzrokovati povredu.

UPOZORENJE

Za sprečavanje strujnog udara ili požara:

- NE ispirite jedinicu vodom.
- NE rukujte jedinicom mokrim rukama.
- NE stavljajte nikakve predmete s vodom na jedinicu.

OPREZ

Nakon duže upotrebe, provjerite ima li oštećenja na postolju ili spojnicama uređaja. Ako je oštećeno, uređaj može pasti i uzrokovati povredu.

OPREZ

NEMOJTE dodirivati rashladne diskove izmjenjivača topline. Ti rashladni diskovi su oštri i uzrokovat će povredu.

UPOZORENJE

Morate biti oprezni s ljestvama kada radite na visini.

6.2 Čišćenje unutarnje jedinice i korisničkog sučelja

OBAVIJEST

- NEMOJTE upotrebljavati benzin, benzen, razrjeđivač, prah za poliranje ili tekuće insekticide. **Moguća posljedica:** Izbljeđivanje boje i izobličenja.
- NEMOJTE koristiti vodu koja je toplija od 40°C. **Moguća posljedica:** Izbljeđivanje boje i izobličenja.
- NEMOJTE upotrebljavati sredstva za poliranje.
- NEMOJTE upotrebljavati četku za struganje. **Moguća posljedica:** Površinski zaštitni sloj se guli.

OPASNOST: RIZIK OD STRUJNOG UDARA SA SMRTNIM POSLJEDICAMA

Prije čišćenja zaustavite rad, isključite uređaj pomoću prekidača, ili izvucite kabel za napajanje. U protivnom, može doći do udara struje što će uzrokovati povredu.

- 1 Čistiti mekom krpom. Ako se mrlje teško uklanjaju, upotrijebite vodu ili neutralni deterdžent.

6.3 Kako očistiti prednju ploču

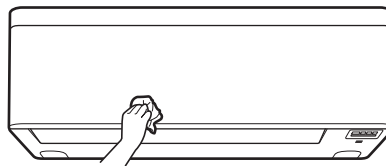

- 1 Očistite prednju ploču mekom krpom. Ako se mrlje teško uklanjaju, upotrijebite vodu ili neutralni deterdžent.

6.4 Kako otvoriti prednju ploču

Otvorite prednju ploču pomoću korisničkog sučelja.

- 1 Zaustavite rad.
- 2 Držite pritisnuto  na korisničkom sučelju najmanje 2 sekunde.

Rezultat: Prednja ploča će se otvoriti.

Napomena: Držite ponovo pritisnuto  najmanje 2 sekunde da se zatvori prednja ploča.

- 3 Isključite električno napajanje.
- 4 Povucite dolje zasune na poleđini prednje ploče.

- 5 Otvorite prednju ploču sve dok nosač ne uskoči u zaporni jezičac.

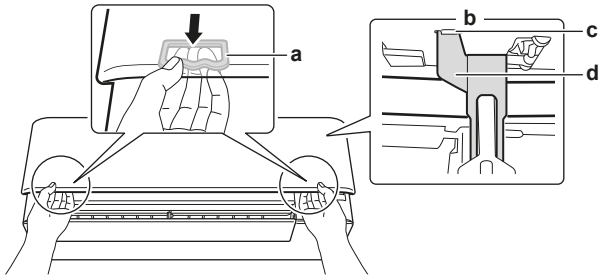

- a Zasun (1 sa svake strane)
- b Poleđina prednje ploče
- c Zaporni jezičac
- d Nosač

i INFORMACIJE

Ako NE MOŽETE naći korisničko sučelje ili koristite drugi opcijski upravljač. Pažljivo rukama povucite gore prednju ploču kao što je prikazano na slijedećoj slici.

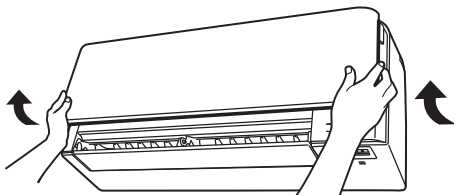

6.5 O filterima za zrak

Ako jedinica radi sa zamazanim filterima to znači da filter:

- NE MOŽE se dezodorirati zrak,
- NE MOŽE pročišćavati zrak,
- slabije grijanje/hlađenje,
- uzrokuje neugodan miris.

6.6 Za čišćenje filtera zraka

- 1 Pritisnite jezičac na sredini svakog filtera za zrak, a zatim povucite dole.
- 2 Izvucite filtre za zrak.

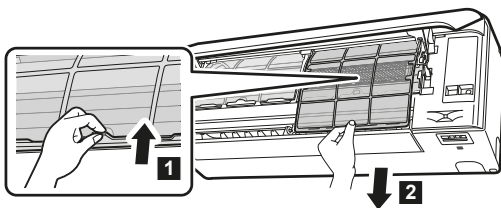

- 3 Izvadite filterar od titanovog apatita za uklanjanje mirisa i čestični filterar iz jezičaca.

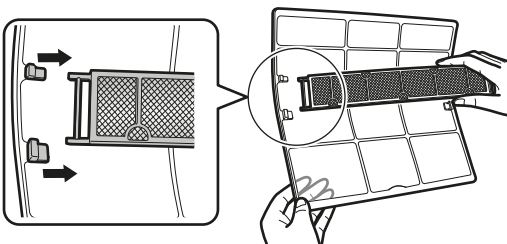

- 4 Operite filtre vodom, ili ih očistite usisivačem prašine.

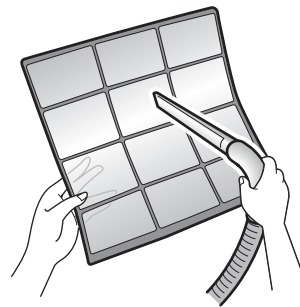

- 5 Potopite u mlaku vodu na 10 do 15 minuta.



i INFORMACIJE

- Ako se prašina NE skida lako, operite filtre za zrak neutralnim deterđentom razblaženim mlakom vodom. Osušite filtre na sjenovitom mjestu.
- Obavezno uklonite filterar od titanovog apatita za uklanjanje mirisa i srebrne čestične filtere.
- Preporučuje se čišćenje filtera za zrak svaka 2 tjedna.

6.7 Za čišćenje filtera od titanovog apatita za uklanjanje mirisa i srebrnog čestičnog filtera (Ag-ion filter)

i INFORMACIJE

Filterar čistite vodom svakih 6 mjeseci.

- 1 Uklonite prašinu sa filtera usisivačem za prašinu.

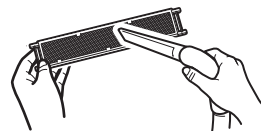

- 2 Namačite filterar 10 do 15 minuta u toploj vodi. NEMOJTE vaditi filterar iz okvira.



- 3 Nakon pranja, otrešite preostalu vodu i posušite filterar u sjeni. NEMOJTE žmikati filterar pri odstranjivanju vode.

6.8 Za zamjenu filtera od titanovog apatita za uklanjanje mirisa i srebrnog čestičnog filtera (Ag-ion filter)

i INFORMACIJE

Zamijenite filterar svake 3 godine.

- 1 Uklonite jezičce na okviru filtera i zamijenite filterar novim.

7 Otklanjanje smetnji

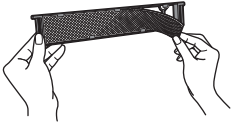

i INFORMACIJE

- NEMOJTE baciti okvir filtra i ponovo ih upotrijebite.
- Stari filtar odlažite kao negorivi otpad.

6.9 Kako zatvoriti prednju ploču

- 1 Postavite filtre kao što su bili prije.
- 2 Podignite lagano prednju ploču i izvadite nosač iz jezičaka.

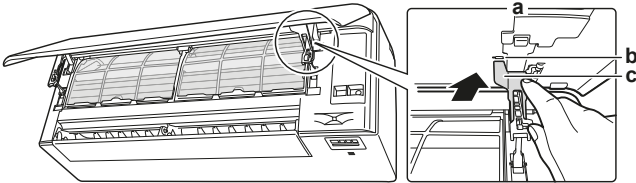

- a Poledina prednje ploče
- b Zaporni jezičac
- c Nosač

- 3 Zatvorite prednju ploču.

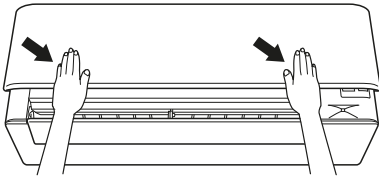

- 4 Nježno gurnite gornju ploču prema dolje dok zvučno ne uskoči na mjesto.

6.10 Kako skinuti prednju ploču

i INFORMACIJE

Uklonite prednju ploču samo u slučaju kada se MORA zamijeniti.

- 1 Otvorite prednju ploču. Vidi "6.4 Kako otvoriti prednju ploču" [▶ 14].
- 2 Otvorite zasune ploče poledini prednje ploče (1 na svakoj strani).

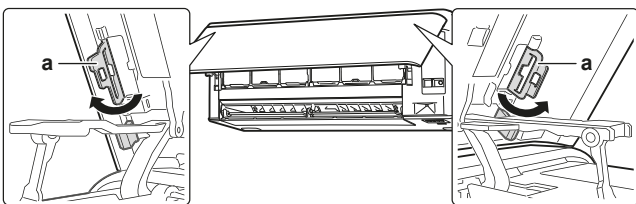

- a Zasun panela

- 3 Gurnite desni krak malo u desno da odvojite osovinu od utora na desnoj strani.

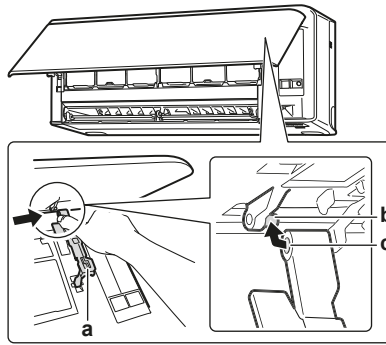

- a Krak
- b Osovina
- c Utor za osovinu

- 4 Odvojite osovinu prednje ploče od utora na lijevoj strani.

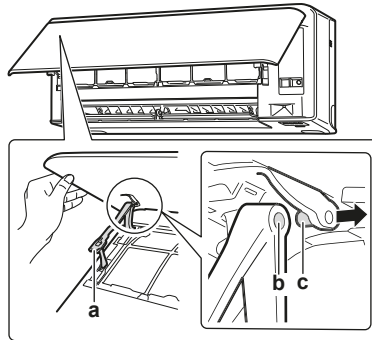

- a Krak
- b Utor za osovinu
- c Osovina

- 5 Skinite prednju ploču.
- 6 Za zatvaranje prednje ploče primijenite korake obrnutim redoslijedom.

6.11 Uzmite u obzir sljedeće stavke prije dugog razdoblja mirovanja

Pokrenite jedinicu u načinu 'Samo ventilator' na nekoliko sati za isušivanje unutrašnjosti unutarnje jedinice.

- 1 Pritisnite **Mode** i odaberite način rada
- 2 Pritisnite i pustite uređaj u rad.
- 3 Nakon prestanka rada, isključite prekidač električnog napajanja.
- 4 Očistite filtre za zrak i ponovo ih namjestite u originalni položaj.
- 5 Izvadite baterije iz korisničkog sučelja.

i INFORMACIJE

Preporučuje se periodično održavanje koje treba obaviti stručnjak. Za specijalno održavanje, obratite se vašem zastupniku. Troškove održavanja snosit će korisnik.

U nekim uvjetima rada, unutrašnjost klima uređaja može postati zaprljana nakon nekoliko sezona korištenja. Posljedica toga je slabija učinkovitost.

7 Otklanjanje smetnji

Ako nastane jedan od sljedećih kvarova, poduzmite donje mjere i obratite se Vašem dobavljaču.

**UPOZORENJE**

Kod neuobičajene pojave (kao miris paljevine itd.), zaustavite rad i isključite električno napajanje.

Nastavak rada u takvim uvjetima može uzrokovati kvar, udare struje ili požar. Obratite se svom trgovcu.

Sustav MORA popravljati kvalificirani serviser.

Kvar	Mjere
Ako se sigurnosna naprava kao osigurač, ili strujna zaštitna sklopka - FID često aktiviraju, ili ako ON/OFF sklopka NE radi pravilno.	Sklopkom isključite glavno napajanje.
Ako voda curi iz jedinice.	Rad odmah prekinite.
Preklopnik za rad NE radi kako treba.	Isključite napajanje.
Ako na zaslonu korisničkog sučelja stoji broj jedinice i lampica pogona trepće i pojavi se kôd neispravnosti.	Obavijestite svog dobavljača i prijavite kôd neispravnosti.

Ako sustav NE radi pravilno, osim u gore spomenutim slučajevima, i nije vidljiv niti jedan od gore navedenih kvarova, pregledajte sustav u skladu sa sljedećim postupkom.

**INFORMACIJE**

Više informacija o otklanjanju smetnji potražite u referentnom vodiču koji je dostupan na <http://www.daikineurope.com/support-and-manuals/product-information/>.

Ako nakon gornjih provjera ne možete sami otkloniti problem, obratite se svom instalateru i navedite simptome, kompletan naziv modela uređaja (s brojem proizvođača, ako je moguće) i datum postavljanja (vjerojatno u jamstvenom listu).

7.1 Otklanjanje smetnji za adapter bežične veze

Sljedeća tablica daje kratak opis kako otklanjati neke smetnje. Ako ništa od sljedećeg ne pomogne idite na <http://www.onlinecontroller.daikineurope.com/> gdje ćete naći više informacija i odgovora na pitanja.

Problem	Mjere
NIJE se moguće spojiti na WLAN bežični adapter (ni jedna LED ne trepće).	<ul style="list-style-type: none"> Pokušajte rukovati jedinicom putem korisničkog sučelja. Provjerite je li uključeno električno napajanje. Isključite jedinicu, a zatim ju ponovo uključite.
WLAN adapter se NE vidi na preglednom zaslonu jedinice (Početni zaslon) nakon što je WLAN adapter konfiguriran (WPS opcija).	<ul style="list-style-type: none"> Sa sigurnošću utvrdite da je bežični LAN adapter dovoljno blizu komunikacijskog uređaja. Provjerite je li komunikacija u redu. Provjerite je li vaš pametni uređaj spojen na istu bežičnu mrežu kao i WLAN adapter. Pokušajte vratiti postavke veze na tvornički podrazumijevane i ponovite podešavanje. Vidi "Za povratak postavki veze na tvornički podrazumijevane" [▶ 13].

Problem	Mjere
WLAN adapter se NE vidi na popisu dostupnih Wi-Fi mreža na pametnom uređaju (Opcija pristupne točke).	<ul style="list-style-type: none"> Pokušajte prebacivati između pristupne točke i WPS postavke da promijenite bežični kanal. Bežični kanal MORA biti između 1~11. Provjerite je li komunikacija u redu. Pokušajte vratiti postavke veze na tvornički podrazumijevane i ponovite podešavanje. Vidi "Za povratak postavki veze na tvornički podrazumijevane" [▶ 13].
Vrijednost unutarnje/vanjske temperature/vlage koju prikazuje Online Controller razlikuje se od vrijednosti koju su izmjerili drugi uređaji.	<ul style="list-style-type: none"> Online Controller prikazuje unutarnju/vanjsku temperaturu/vlagu samo za okolinu unutarnje/vanjske jedinice. Izmjerena temperatura / vlažnost ostalih uređaja može se razlikovati zbog različitih stanja oko jedinice (npr. Izravna sunčeva svjetlost, akumulacija mraza ...) Temperatura / vlažnost koju prikazuje Online Controller samo je referentna.

8 Odlaganje na otpad

**OBAVIJEST**

NEMOJTE pokušati rastaviti sustav sami: rastavljanje sustava za klimatizaciju, postupanje s rashladnim sredstvom, uljem i svim ostalim dijelovima, MORA biti provedeno u skladu s važećim propisima. Uređaji se u specijaliziranom pogonu MORAJU obraditi za ponovnu upotrebu, recikliranje i uklanjanje.







Copyright 2017 Daikin

DAIKIN INDUSTRIES CZECH REPUBLIC s.r.o.

U Nové Hospody 1/1155, 301 00 Plzeň Skvrňany, Czech Republic

DAIKIN EUROPE N.V.

Zandvoordestraat 300, B-8400 Oostende, Belgium

3P485919-7S 2020.05