



# Klimatizacijski uređaj

## Korisnički priručnik

AR\*\*TXFC\*\*\* / AR\*\*TXEA\*\*\*

- Hvala što ste kupili klimatizacijski uređaj Samsung.
- Prije rukovanja uređajem pažljivo pročitajte ovaj korisnički priručnik i čuvajte ga za buduću upotrebu.



**SAMSUNG**





# Sadržaj

---

<b>Sigurnosne informacije</b>	<b>4</b>
Sigurnosne informacije	4
<b>Ukratko</b>	<b>15</b>
Pregled unutarnje jedinice	15
Zaslon	16
Pregled daljinskog upravljača	17
Zamijenite baterije daljinskog upravljača	17
<b>Rad daljinskog upravljača</b>	<b>18</b>
Odaberite način rada	18
Za postavljanje temperature • Za prilagodbu brzine ventilatora •	19
Za prilagodbu smjera protoka zraka	19
<b>Pametne značajke</b>	<b>20</b>
<b>Pametno upravljanje napajanjem</b>	<b>20</b>
Funkcija Wind-Free Cooling	20
Način rada AI Auto	21
Način rada Auto • Način rada Cool	22
Način rada Dry • Način rada Fan	23
Način rada Heat • Automatsko odmrzavanje	24
<b>Brojne pametne značajke</b>	<b>25</b>
Funkcija Fast	25
Funkcija Quiet • Funkcija Beep	26
Funkcija osvjetljavanja zaslona • Wi-Fi funkcija (Aplikacija SmartThings)	27
<b>Značajke uštede energije</b>	<b>28</b>
Provjera potrošnje električne energije	28
Provjera vremena upotrebe	29
Funkcija Eco	30
Funkcija Vrijeme uključivanja/Vrijeme isključivanja	31
Funkcija good'sleep	32





Čišćenje i održavanje	33
Raspored	33
Čišćenje	34
Dodatak	40
Rješavanje problema	40
Informacije o rashladnom sredstvu	42
Aplikacija SmartThings	43



**Ispravno odlaganje proizvoda  
(Električni i elektronički otpad)**

***(Primjenjivo Primjenjuje se u zemljama s posebnim sustavima za prikupljanje otpada)***

Ova oznaka na proizvodu, dodatnoj opremi ili u literaturi ukazuje na to da se proizvod i njegova elektronička oprema (npr., punjač, slušalice, USB kabel) ne bi trebali odlagati s ostalim kućanskim otpadom na kraju radnog vijeka. Da biste spriječili moguću štetu za okoliš ili ljudsko zdravlje nekontroliranim odlaganjem otpada, odvojite ovaj predmet od ostalih vrsta otpada i odgovorno reciklirajte kako biste promicali održivu ponovnu upotrebu materijalnih resursa.

Korisnici u kućanstvima trebali bi kontaktirati prodavača kod kojega su kupili proizvod ili ured lokalne vlasti za pojedinosti o tome gdje i kako se ovaj predmet može odnijeti kako bi recikliranje bilo sigurno za okoliš.

Korisnici u tvrtkama trebaju kontaktirati dobavljača i provjeriti uvjete i odredbe kupovnog ugovora. Ovaj proizvod i njegova elektronička oprema ne smije se miješati s drugim komercijalnim otpadom.



**Ispravno odlaganje baterija iz ovog proizvoda**

Ova oznaka na bateriji, priručniku ili pakiranju ukazuje na to da se istrošene baterije iz ovog proizvoda ne smiju odlagati s ostalim kućanskim otpadom. Kemijski simboli Hg, Cd ili Pb označuju da baterija sadrži živu, kadmij ili olovo u količinama višim od referentnih razina navedenih u dokumentu Europske unije "EC Directive 2006/66".

Informacije o obvezama tvrtke Samsung u pogledu okoliša i regulatornim obvezama specifičnim za proizvod npr. REACH, WEEE, baterijama, posjetite stranicu: [samsung.com/uk/aboutsamsung/samsungelectronics/corporatecitizenship/data\\_corner.html](http://samsung.com/uk/aboutsamsung/samsungelectronics/corporatecitizenship/data_corner.html)





## Sigurnosne informacije

---

### **UPOZORENJE: Pročitajte ovaj priručnik**

Pročitajte i slijedite sve sigurnosne informacije i upute prije postavljanja, upotrebe ili održavanja ovog uređaja. Neispravno postavljanje, upotreba ili održavanje ovog uređaja može dovesti do smrti, ozbiljne ozljede ili materijalne štete. Ove upute čuvajte u blizini uređaja. Ovaj se priručnik može mijenjati. Kako biste pogledali najnoviju verziju, posjetite [www.samsung.com](http://www.samsung.com).

Budući da se upute u ovom priručniku odnose na različite modele, karakteristike vašeg klimatizacijskog uređaja možda će se neznatno razlikovati od onih opisanih. Ako imate bilo kakvih pitanja, obratite se pružatelju usluga ili posjetite [www.samsung.com](http://www.samsung.com).

### **Obavijesti i napomene**

---

Kako biste bili svjesni sigurnosnih poruka i istaknutih informacija, u ovom priručniku upotrebljavamo sljedeće obavijesti i napomene:

#### **UPOZORENJE**

Rizici ili opasni postupci koji mogu rezultirati teškim osobnim ozljedama ili smrću.

#### **OPREZ**

Rizici ili opasni postupci koji mogu rezultirati lakšim osobnim ozljedama ili oštećenjem imovine.

#### **VAŽNO**

Informacije od posebne važnosti

#### **NAPOMENA**

Dodatne informacije koje mogu biti korisne





**UPOZORENJE:** Materijal male brzine izgaranja (ovaj uređaj napunjen je radnom tvari R-32.)



Pažljivo pročitajte vodič za korisnike i vodič za instalatere.



Pažljivo pročitajte vodič za korisnike i vodič za instalatere.



Pažljivo pročitajte vodič za servisiranje.

## OPĆA UPOTREBA

Ovaj uređaj ne smiju upotrebljavati osobe (uključujući djecu) s umanjenim fizičkim, osjetilnim ili mentalnim sposobnostima, odnosno osobe s nedostatnim iskustvom i znanjem, osim ako nisu pod nadzorom osobe koja je odgovorna za njihovu sigurnost ili koja ih je upoznala s uputama za uporabu uređaja. Djeca trebaju biti pod nadzorom kako bi se osiguralo da se ne igraju uređajem.

Za upotrebu u Europi: Ovaj uređaj mogu upotrebljavati djeca starija od 8 godina i osobe sa smanjenim fizičkim, osjetilnim ili mentalnim sposobnostima ili nedostatkom iskustva i znanja ako su pod nadzorom ili su dobili upute u vezi sa sigurnom upotrebom uređaja te ako shvaćaju pripadajuće opasnosti. Djeca se ne smiju igrati uređajem. Djeca bez nadzora ne smiju čistiti i obavljati postupke održavanja uređaja.

### VAŽNO

Kako bi obavljao svoju antimikrobnu funkciju, ovaj proizvod obrađen je biocidnom tvari srebrnim cinkovim zeolitom.





# Sigurnosne informacije

## ZA MONTAŽU



### UPOZORENJE

Upotrebljavajte kabel za napajanje sa specifikacijama navedenim za napajanje ovog proizvoda (ili višim) i upotrebljavajte ga samo za ovaj uređaj. Osim toga, nemojte upotrebljavati produžni kabel.

- Produžavanje kabela za napajanje može rezultirati strujnim udarom ili požarom.
- Nemojte upotrebljavati električni transformator. To može rezultirati strujnim udarom ili požarom.
- Ako su napon / frekvencija / nazivna struja drukčiji, može doći do požara.

**Montažu uređaja mora provesti kvalificirani tehničar ili servisna tvrtka.**

- Ako to ne učinite, može doći do strujnog udara, požara, eksplozije, problema s proizvodom ili ozljede te se može poništiti jamstvo instaliranog proizvoda.

**Montirajte izolacijsku sklopku pored klimatizacijskog uređaja (ali ne na pločama klimatizacijskog uređaja) te strujni prekidač za klimatizacijski uređaj.**

- U protivnom može doći do strujnog udara ili požara.

**Dobro pričvrstite vanjsku jedinicu kako njezin električni dio ne bi bio izložen.**

- U protivnom može doći do strujnog udara, požara, eksplozije ili problema s proizvodom.

**Nemojte montirati uređaj u blizini zapaljivih materijala. Nemojte montirati uređaj na vlažno, masno ili prašnjavo mjesto, na mjesto izloženo izravnom sunčevom svjetlu i vodi (ili kiši). Nemojte montirati uređaj na mjestu gdje bi mogao curiti plin.**

- To može rezultirati strujnim udarom ili požarom.





**Nikada nemojte montirati vanjsku jedinicu na mjestima kao što je visok vanjski zid gdje bi mogla pasti.**

- Ako vanjska jedinica padne, to može rezultirati ozljedom, smrću ili oštećenjem imovine.

**Ovaj uređaj mora biti ispravno uzemljen. Nemojte uzemljivati uređaj u plinsku cijev, plastičnu vodovodnu cijev ili telefonsku liniju.**

- U protivnom može doći do strujnog udara, požara ili eksplozije.
- Obavezno upotrijebite utičnicu s uzemljenjem.

### **OPREZ**

**Prekrijte klimatizacijski uređaj POLIETILENSKOM VREĆICOM nakon postavljanja i skinite je prije nego što ga pokrenete.**

**Montirajte uređaj na ravnu i tvrdnu površinu koja može podnijeti njegovu težinu.**

- U protivnom može doći neobičajenih vibracija, buke ili problema s proizvodom.

**Ispravno montirajte odvodno crijevo kako bi se pravilno odlijevala voda.**

- U protivnom može doći do prelijevanja vode i oštećenja imovine. Izbjegavajte dodavanje odvoda u otpadne cijevi jer bi se mogao stvarati neugodan miris.

**Proizvod se mora čuvati u prostoriji bez izvora zapaljenja (primjerice, otvorenog plamena, plinskog uređaja, električnog grijača itd.).**

- Imajte na umu da radna tvar nema miris.

**Kada montirate vanjsku jedinicu, odvodno crijevo mora biti spojeno tako da odvod bude ispravan.**

- Voda koju vanjska jedinica stvara tijekom grijanja može se prelići i uzrokovati oštećenje imovine. Posebice, ako zimi padne komad leda, može doći do ozljede, smrti ili oštećenja imovine.





## Sigurnosne informacije

---

Ne postavljajte proizvod na mjesto gdje je potreban termohigrostat (primjerice u sobu s poslužiteljima, strojarnicu, sobu s računalima itd.).

- Na tim mjestima ne postoje zajamčeni uvjeti rada proizvoda pa performanse mogu biti slabe.

### ZA NAPAJanJE

---



#### UPOZORENJE

Kada je strujni prekidač oštećen, kontaktirajte najbliži servisni centar.

Nemojte povlačiti ili pretjerano svijati strujni vod. Nemojte svijati ili vezati strujni vod. Nemojte prebacivati strujni vod preko metalnog predmeta, stavljati teške predmete na njega, umetati ga između predmeta ili ga gurati u prostor iza uređaja.

- To može rezultirati strujnim udarom ili požarom.

Ako je kabel napajanja oštećen, mora ga zamijeniti proizvođač, serviser ili jednako kvalificirane osobe kako bi se izbjegla opasnost.



#### OPREZ

Kada ne upotrebljavate klimatizacijski uređaj duže vrijeme ili tijekom grmljavine/sijevanja, isključite napajanje na strujnom prekidaču.

- U protivnom može doći do strujnog udara ili požara.







## ZA UPOTREBU

### UPOZORENJE

**Ako se uređaj poplavi, kontaktirajte najbliži servisni centar.**

- U protivnom može doći do strujnog udara ili požara.

**Ako uređaj proizvodi neobičnu buku, miris paljevine ili dima, odmah isključite napajanje i kontaktirajte najbliži servisni centar.**

- U protivnom može doći do strujnog udara ili požara.

**U slučaju kvara odmah zaustavite rad klimatizacijskog uređaja i isključite čitavi sustav napajanja. Zatim se posavjetujte s ovlaštenim servisnim osobljem.**

**U slučaju curenja plina (propana, propan-butana itd.) odmah prozračite bez dodirivanja strujnog voda. Nemojte dodirivati uređaj ni strujni vod.**

- Nemojte upotrebljavati ventilator.
- Iskra može uzrokovati eksploziju ili požar.

**U slučaju premještanja klimatizacijskog uređaja, kontaktirajte najbliži servisni centar.**

- U protivnom može doći do problema s proizvodom, curenja vode, strujnog udara ili požara.
- Usluga isporuke za proizvod nije omogućena. Ako premjestite proizvod na drugo mjesto, bit će vam naplaćeni troškovi sastavljanja i instalacije.
- Osobito ako želite montirati proizvod na neuobičajena mjesta kao što su industrijski prostori ili u blizini mora gdje je izložen soli u zraku, kontaktirajte najbliži servisni centar.





## Sigurnosne informacije

**Nemojte dirati strujni prekidač mokrim rukama.**

- To može rezultirati strujnim udarom.

**Nemojte isključivati klimatizacijski uređaj strujnim prekidačem ako radi.**

- Isključivanje i ponovno uključivanje klimatizacijskog uređaja strujnim prekidačem može prouzročiti iskrnu i rezultirati strujnim udarom ili požarom.

**Nakon raspakiravanja klimatizacijskog uređaja sve materijale iz paketa držite izvan dohvata djece jer mogu biti opasni za njih.**

- Ako dijete stavi vrećicu preko glave, može se ugušiti.

**Nemojte dirati krilce protoka zraka rukama ili prstima tijekom grijanja.**

- To može rezultirati strujnim udarom ili opekotinama.

**Nemojte stavljati prste ili strane predmete u ulaz/izlaz zraka na klimatizacijskom uređaju.**

- Posebno pripazite da se djeca ne ozlijede gurajući prste u proizvod.

**Nemojte udarati ili povlačiti klimatizacijski uređaj prekomjernom silom.**

- To može rezultirati požarom, ozljedom ili problemima s proizvodom.

**U blizinu vanjske jedinice nemojte stavljati predmete po kojima se djeca mogu popeti do uređaja.**

- Djeca bi se mogla ozbiljno ozlijediti.

**Nemojte upotrebljavati klimatizacijski uređaj duže vrijeme u slabo prozračenim prostorima ili blizu nemoćnih osoba.**

- To može biti opasno zbog nedostatka kisika pa otvorite prozor najmanje svakih sat vremena.





Nemojte upotrebljavati sredstva za ubrzavanje odmrzavanja ili čišćenje osim onih koja preporučuje Samsung.

Nemojte bušiti ili spaljivati.

Budite svjesni da neke radne tvari nemaju miris.

Ako strana tvar kao što je voda uđe u uređaj, isključite napajanje i kontaktirajte najbliži servisni centar.

- U protivnom može doći do strujnog udara ili požara.

Nemojte sami pokušavati popravljati, rastavljati ili mijenjati uređaj.

- Nemojte upotrebljavati nestandardne osigurače (bakreni, od čelične žice itd.).
- U protivnom može doći do strujnog udara, požara, problema s proizvodom ili ozljede.

## OPREZ

**Ne stavljajte predmete ili uređaje ispod unutarnje jedinice.**

- Voda koja kaplje iz unutarnje jedinice može rezultirati požarom ili oštećenjem imovine.

**Provjerite je li instalacijski okvir vanjske jedinice čitav najmanje jednom godišnje.**

- U protivnom može doći do ozljede, smrti ili oštećenja imovine.

**Da biste spriječili ozljede, obavezno promijenite smjerove elisa vodoravnog protoka zraka nakon zaustavljanja kretanja elise okomitog protoka zraka. (U slučaju ručnog podešavanja vodoravnog protoka zraka)**



## Sigurnosne informacije

Kada klimatizacijski uređaj pri hlađenju ili grijanju radi neispravno, postoji mogućnost da rashladno sredstvo curi. Ako dođe do bilo kakvog curenja, zaustavite rad, prozračite prostoriju i odmah se posavjetujte s prodavačem radi ponovnog punjenja rashladnog sredstva.

Rashladno sredstvo nije štetno. Međutim, ako dođe u dodir s vatrom, može prouzročiti stvaranje štetnih plinova i postoji opasnost od požara.

Tijekom prijenosa unutarnje jedinice, cjevovod mora biti obuhvaćen nosačima radi zaštite. Nemojte pomicati proizvod tako da ga držite za cjevovod.

- Može doći do curenja plina.

**Ne postavljajte ovaj proizvod u brod ili vozilo (kao što je kamper).**

- Sol, vibracije ili drugi činioci iz okruženja mogu da prouzrokuju neispravnost proizvoda, električni udar ili požar.

**Nemojte stajati na uređaju ili na njega stavljati predmete (kao što su odjeća, upaljene svijeće, upaljene cigarete, posuđe, kemikalije, metalni predmeti itd.).**

- To može rezultirati strujnim udarom, požarom, problemima s proizvodom ili ozljedama.

**Nemojte rukovati uređajem mokrim rukama.**

- To može rezultirati strujnim udarom.

**Nemojte po površini uređaj prskati hlapljiva sredstva kao što je insekticid.**

- Osim što je štetno za ljude, to može rezultirati strujnim udarom, požarom ili problemima s proizvodom.





**Nemojte piti vodu iz klimatizacijskog uređaja.**

- Voda može biti štetna za ljude.

**Nemojte udariti, tresti, ispustiti ni pokušati rastaviti daljinski upravljač.**

**Prilikom zamjene baterija na daljinskom upravljaču, držite ih van dohvata djece.**

- Ako dijete pojede baterije, odmah se obratite liječniku.

**Prilikom zamjene baterija na daljinskom upravljaču, pazite da vam koža ne dođe u dodir s tekućinom iz baterije.**

- Tekućina iz baterije štetna je za ljude.

**Nemojte dirati cijevi spojene na proizvod.**

- To može rezultirati opekotinama ili ozljedom.

**Nemojte rezati ili spaljivati spremnik ili cijevi s radnom tvari.**

**Nemojte usmjeriti zrak prema kaminu ili grijaču.**

**Nemojte upotrebljavati klimatizacijski uređaj za čuvanje precizne opreme, hrane, životinja, biljaka ili kozmetike, ili u bilo koje druge neuobičajene svrhe.**

- To može rezultirati oštećenjem imovine.

**Izbjegavajte duže izravno izlaganje ljudi, životinja ili biljaka protoku zraka iz klimatizacijskog uređaja.**

- To može naštetiti ljudima, životinjama ili biljkama.





# Sigurnosne informacije

## ZA ČIŠĆENJE



### UPOZORENJE

Nemojte čistiti uređaj tako da ga izravno prskate vodom. Nemojte upotrebljavati benzen, razrjeđivač ili alkohol za čišćenje uređaja.

- To može rezultirati gubljenjem boje, deformacijom, oštećenjem, strujnim udarom ili požarom.

Prije čišćenja ili održavanja isključite napajanje i pričekajte dok se ventilator ne zaustavi.

- U protivnom može doći do strujnog udara ili požara.



### OPREZ

Pripazite prilikom čišćenja površine izmjenjivača topline vanjske jedinice jer ima oštre rubove.

- To treba obaviti kvalificirani tehničar. Obratite se instalateru ili servisnom centru.

**Nemojte sami čistiti unutrašnjost klimatizacijskog uređaja.**

- Za čišćenje unutrašnjosti uređaja kontaktirajte najbliži servisni centar.
- Kada čistite filter, pogledajte opise u odjeljku „Čišćenje“.
- U protivnom može doći do oštećenja, strujnog udara ili požara.
- Pri radu s izmjenjivačem topline pripazite na oštre rubove površine.





## Pregled unutarnje jedinice

Izgled stvarnog proizvoda možda će se neznatno razlikovati od slike u nastavku.

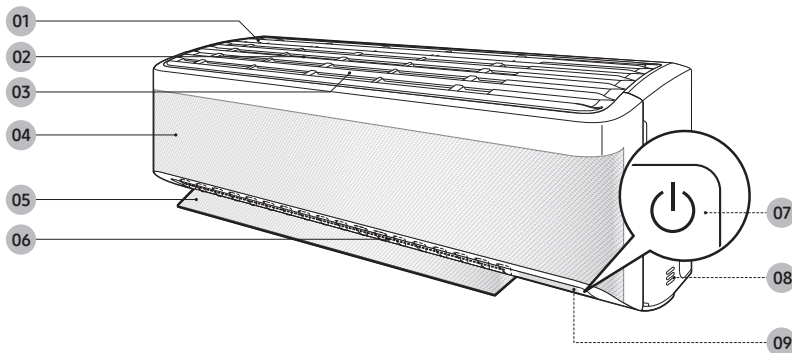

- 01 Ulaz zraka
- 02 Zračni filter
- 03 Filtar za trostruku zaštitu  
(za modele AR\*\*TXEA\*\*\*)
- 04 Okvir Wind-Free
- 05 Krilce za protok zraka (gore i dolje)

- 06 Krilce za protok zraka (lijevo i desno)
- 07 Gumb napajanja / prijemnik daljinskog upravljača
- 08 Senzor sobne temperature
- 09 Zaslon

### NAPOMENA

- Uz proizvod se isporučuju dva Filtre za trostruku zaštitu i priručnik.





# Pregled unutarnje jedinice

## Zaslon

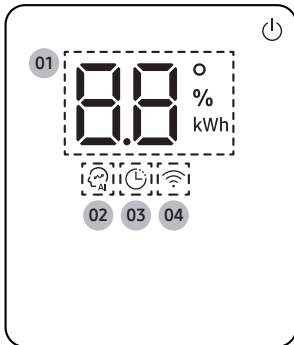

- 01 Pokazatelj temperature (brojčani)  
Pokazatelj resetiranja filtra (F)  
Pokazatelj potrošnje električne energije (brojčani /  
Uporaba pokazatelja vremena kada je riječ o više  
sustava)  
Pokazatelj funkcije automatskog čišćenja (C !)  
Pokazatelj funkcije odmrzavanja (dF)
- 02 Pokazatelj AI Auto
- 03 Pokazatelj brojača vremena  
pokazatelj good'sleep
- 04 Wi-Fi pokazatelj

### NAPOMENA

- Ako na početku rada pokazatelj Wi-Fi mreže treperi 10 sekundi, to znači da klimatizacijski uređaj nije povezan s Wi-Fi mrežom. Pogledajte „Aplikacija SmartThings“ na stranici 43 i povežite klimatizacijski uređaj s Wi-Fi mrežom.
- Kad je povezan s Wi-Fi mrežom, klimatizacijski uređaj prikuplja i uči vaše uzorke korisnika kako bi mogao raditi u načinu rada AI Auto.





# Pregled daljinskog upravljača

Većina uputa za rad u ovom priručniku zahtjeva upotrebu daljinskog upravljača.

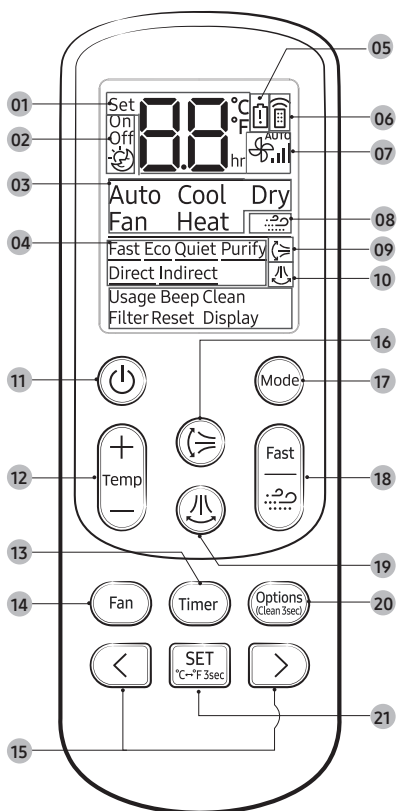

- 01 Pokazatelj postavljene temperature
- 02 Pokazatelj opcije brojača vremena
- 03 Pokazatelj načina rada
- 04 Pokazatelj opcija
- 05 Pokazatelj slabe baterije
- 06 Pokazatelj prijenosa
- 07 Pokazatelj brzine ventilatora
- 08 Pokazatelj Wind-free
- 09 Pokazatelj okomitog zakretanja krilaca
- 10 Pokazatelj vodoravnog zakretanja krilaca
- 11 Gumb napajanja
- 12 Gumb temperature
- 13 Gumb Timer
- 14 Gumb brzine ventilatora
- 15 Gumb smjera/odabira
- 16 Gumb okomitog zakretanja krilaca
- 17 Gumb Mode
- 18 Gumb Fast/Wind-Free
- 19 Gumb vodoravnog zakretanja krilaca
- 20 Gumb Options/Clean
- 21 Gumb SET / gumb za temperaturne jedinice (°C↔°F)

## NAPOMENA

- Premda se funkcija **Purify**, **Direct**, i **Indirect** pojavljuje na zaslonu daljinskog upravljača, nije dostupna na ovom modelu.

## Zamijenite baterije daljinskog upravljača

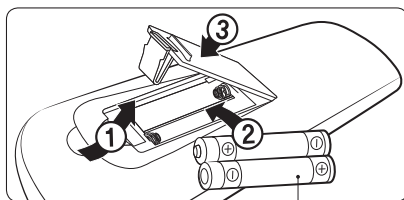

dvije baterije od 1,5 V tipa AAA

Ukratko

# Rad daljinskog upravljača

Klimatizacijski uređaj možete jednostavno upotrebljavati odabirom načina, a zatim regulacijom temperature, brzine ventilatora te smjera zraka.

Ukratko



## Odaberite način rada

Kako biste mijenjali trenutni način rada između Auto, Cool, Dry, Fan i Heat, pritisnite gumb  (način rada).

Načinom rada AI Auto možete se koristiti nakon što se spojite na Wi-Fi.

### NAPOMENA

Načine rada Cool, Dry i Heat možete upotrebljavati u sljedećem radnom rasponu.

Način	Cool	Dry	Heat
Unutarnja temperatura	od 16 °C do 32 °C	od 18 °C do 32 °C	27 °C ili manja
Vanjska temperatura	od -10 °C do 46 °C	od -10 °C do 46 °C	od -15 °C do 24 °C <sup>1)</sup>
Unutarnja vlažnost	Relativna vlažnost 80 % ili manje <sup>2)</sup>	-	-

<sup>1)</sup> Ako se vanjska temperatura spusti na -15 °C, kapacitet grijanja može se smanjiti za 60 do 70 %.

<sup>2)</sup> Ako klimatizacijski uređaj duže vrijeme radi u načinu rada Cool u okruženju visoke vlažnosti, može doći do kondenzacije.

- Kako biste saznali više informacija o vanjskoj temperaturi prilikom uporabe više sustava, pogledajte priručnik za više sustava.

Pomoću daljinskog upravljača možete promijeniti mjernu jedinicu iz stupnjeva Celzija u stupnjeve Fahrenheita.



▶ Pritisnite i zadržite 3 sekunde ili više.

### NAPOMENA

- Pokazatelji temperature na unutarnjoj jedinici ne svijetle.
- Ova se funkcija poništava prilikom zamjene baterija u daljinskom upravljaču. U tom slučaju ponovno je pokrenite.

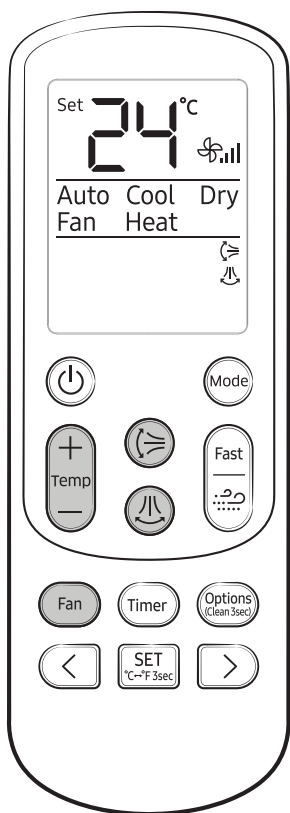



## Za postavljanje temperature

Kako biste regulirali temperaturu u svakom načinu rada, pritisnite gumb  (temperatura):

Način	Regulacija temperature
AI Auto/Auto/ Cool/Heat	Podesite za 1 °C od 16 °C do 30 °C.
Dry	Podesite za 1 °C od 18 °C do 30 °C.
Fan	Bez regulacije temperature.

## Za prilagodbu brzine ventilatora

U svakom načinu rada odaberite neku od sljedećih brzina ventilatora:

Način	Raspoložive brzine ventilatora
AI Auto/Auto/ Dry	 (Automatski)
Cool/Fan/Heat	 (Automatski),  (Mala),  (Srednja),  (Visoka),  (Brzo)

## Za prilagodbu smjera protoka zraka

Zadržite stalan smjer protoka zraka zaustavljanjem kretanja krilaca okomitog i vodoravnog protoka zraka.

U funkciji ►  ili 

### NAPOMENA

- Ako ručno namjestite krilca za okomiti protok zraka, kada isključite klimatizacijski uređaj, može se dogoditi da se ne zatvore u potpunosti.
- Uvijek upotrebljavajte daljinski upravljač kako biste namjestili krilca protoka zraka. Nemojte rukom pomicati krilca. Možda neće raditi normalno.
- Ne možete upravljati smjerom okomitog protoka zraka u načinu rada Cool kad je uključena funkcija good'sleep.



# Pametno upravljanje napajanjem

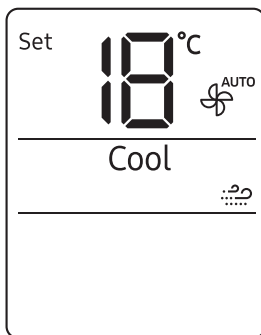

## Funkcija Wind-Free Cooling

Upotrijebite funkciju Wind-Free Cooling kako biste uživali u blagom povjetarcu koji dolazi iz uskih otvora na okviru Wind-Free umjesto zraka koji dolazi izravno kroz krilca za protok zraka.

U načinu rada Cool/Dry/Fan ► 

### NAPOMENA

- Kako biste otkazali ovu funkciju, ponovno pritisnite gumb  (Wind-Free).
- Kad je uključena funkcija Wind-Free Cooling, klimatizacijski uređaj automatski regulira temperaturu i brzinu ventilatora kako bi temperatura u prostoriji bila blaga i ugodna.
- Kad se otkaže funkcija Wind-Free Cooling, klimatizacijski uređaj vraća se na izvornu brzinu ventilatora, a zrak izlazi iz krilca za protok zraka.
- U načinu rada Cool preporučena postavljena temperatura tijekom rada funkcije Wind-Free Cooling je između 24 °C i 26 °C.
- Funkciju Wind-Free Cooling možete upotrebljavati u načinu rada Cool, Dry ili Fan.
- Ne možete odabrati funkciju Quiet tijekom rada funkcije Wind-Free Cooling.
- Kad odaberete funkciju Wind-Free Cooling, otkazuju se funkcije Fast, Eco i funkcije smjera protoka zraka (, ).



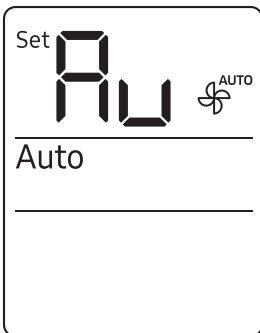



## Način rada AI Auto

Upotrijebite način rada AI Auto kako biste automatski upotrijebili bilo koji od načina rada Cool, Dry, Heat i Wind-Free Cooling ovisno o usvojenim uzorcima korisnika prikupljenih od vanjskog poslužitelja putem Wi-Fi modula. Omiljena temperatura i način rada također se postavljaju na temelju trenutnih temperatura (unutarnjih/vanjskih) i prikupljenih uzoraka korisnika.



Odaberite Auto.

### NAPOMENA

- Ovim načinom rada možete se koristiti nakon što se spojite na Wi-Fi. U protivnom aktivira se način rada Auto.
- U načinu rada AI Auto pokazatelji  (AI Auto) i  (Wi-Fi) pojavljuju se na zaslonu unutarnje jedinice.
- Ako prikupljeni uzorci korisnika nisu dovoljni, postavljena temperatura postavlja se na 24 °C.
- U načinu rada AI Auto postavljenom temperaturom upravlja se u rasponu od 22 °C do 26 °C. Možete je i ručno promijeniti.
- Kada pritisnete  (način rada) u načinu rada AI Auto, taj se način otkazuje.
- Ako u načinu rada AI Auto promijenite postavljenu temperaturu, nakon 1 sata automatski se vraća na AI udobnu temperaturu.



# Pametno upravljanje napajanjem

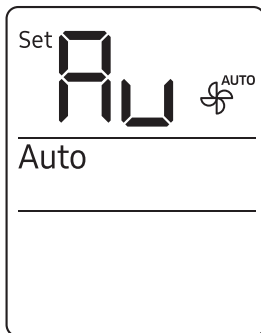

## Način rada Auto

S pomoću načina rada Auto aktivirajte moćnu funkciju hlađenja ili grijanja kako biste automatski postigli željenu temperaturu. Kad se smanji razlika između sobne temperature i postavljene temperature, klimatizacijski uređaj regulira brzinu ventilatora i smjer protoka zraka.



### NAPOMENA

- Ako nije moguće spajanje na Wi-Fi ili Wi-Fi funkcija nije podržana, automatski se aktivira način rada Auto umjesto načina rada AI Auto.
- Kad je sobna temperatura viša od postavljene temperature, klimatizacijski uređaj automatski proizvodi hladni zrak.
- Kad je sobna temperatura niža od postavljene temperature, klimatizacijski uređaj automatski proizvodi topli zrak.

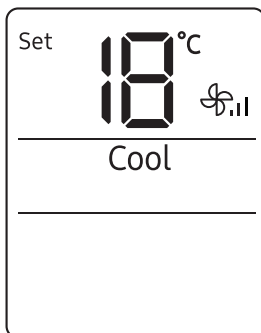

## Način rada Cool

Način Cool upotrebljavajte kako biste se rashladili tijekom vrućina.



### NAPOMENA

- Kako bi vam bilo ugodno, održavajte razliku između vanjske i unutarnje temperature unutar 5 °C.
- Nakon odabira načina rada Cool, odaberite željenu funkciju, temperaturu i brzinu ventilatora.
  - Kako biste brže rashladili prostoriju, odaberite nižu temperaturu i veću brzinu ventilatora.
  - Kako biste uštedjeli energiju, odaberite višu temperaturu i manju brzinu ventilatora.
  - Kad se temperatura prostorije približi postavljenoj, motor kompresora usporit će kako bi uštedio energiju.



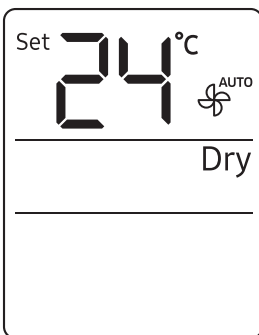

## Način rada Dry

Način Dry upotrebljavajte tijekom kišovitog ili vlažnog vremena.



### NAPOMENA

- Pravilno postavljeni raspon temperature za rad odvlaživanja je od 24 do 26 °C. Ako osjećate da je trenutna vlažnost prevelika, upotrijebite nižu postavljenju temperaturu.
- Način Dry ne možete upotrebljavati za grijanje. Način Dry oblikovan je kao dodatak hlađenju.

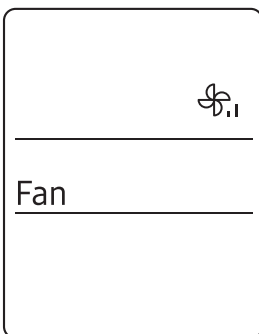

## Način rada Fan

Upotrijebite način rada Fan kako bi klimatizacijski uređaj radio kao podni ventilator koji će proizvesti povjetarac bez grijanja ili hlađenja.



### NAPOMENA

- Ako se klimatizacijski uređaj neće upotrebljavati duže vrijeme, neka radi u načinu Fan 3 do 4 sata kako biste osušili unutarnje komponente.
- Vanjska jedinica ne pokreće se u načinu rada Fan. To je normalno za klimatizacijski uređaj i ne znači da je došlo do kvara.





# Pametno upravljanje napajanjem

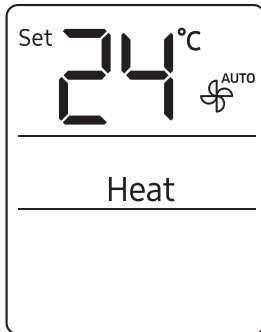

Pametne značajke

## Način rada Heat

Upotrijebite način Heat kako biste zadržali toplinu.



### NAPOMENA

- Dok se klimatizacijski uređaj zagrijava, ventilator na početku neće raditi otprilike 3 do 5 minuta kako bi se spriječilo hladno ispuhivanje.
- Ako klimatizacijski uređaj ne zagrijava dostatno, upotrijebite dodatni uređaj za grijanje u kombinaciji s klimatizacijskim uređajem.

## Automatsko odmrzavanje

Kad je vanjska temperatura niska, a vlažnost velika, može se stvoriti mraz na izmjenjivaču topline vanjske jedinice što može smanjiti učinkovitost grijanja. Ako dođe do tih uvjeta dok je uključen način rada Heat, klimatizacijski uređaj pokreće funkciju odmrzavanja od 5 do 12 minuta kako bi se uklonio mraz s izmjenjivača topline vanjske jedinice.

### NAPOMENA

- Kada je uključena funkcija odmrzavanja, pokazatelj  (odmrzavanje) pojavljuje se na zaslonu unutarnje jedinice, na vanjskoj jedinici stvara se para, klimatizacijski uređaj pomiče krilca za protok zraka u najniži položaj kako bi se spriječio izlazak hladnog zraka iz unutarnje jedinice.
- Ne možete odabrati druge funkcije s pomoću daljinskog upravljača dok ne završi funkcija odmrzavanja.







# Brojne pametne značajke

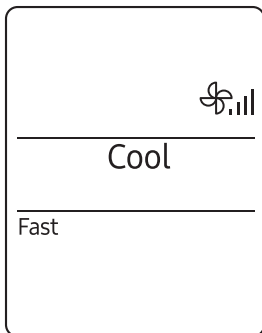

## Funkcija Fast

Upotrijebite funkciju Fast za brzo hlađenje ili grijanje prostorije. Ta je funkcija najsnažnija funkcija hlađenja i grijanja koju pruža klimatizacijski uređaj. Tu funkciju možete odabrati u načinima rada Cool ili Heat.

U načinu Cool ili Heat ► 

### NAPOMENA

- Možete promijeniti smjer protoka zraka, ali ne možete promijeniti postavljenu temperaturu i brzinu ventilatora.
- Kad odaberete funkciju Fast u načinu rada Heat, možda nećete moći povećati brzinu ventilatora 3 do 5 minuta dok se jedinica ne zagrije.
- Odabirom funkcije Fast otkazuju se funkcije Wind-Free Cooling, Eco, good'sleep i Quiet.
- Funkciju Fast možete pokrenuti i u izborniku Options:

U načinu Cool ili Heat ►  ►  ►  ►

Odaberite Fast. ► 





# Brojne pametne značajke

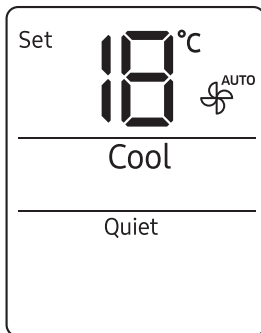

## Funkcija Quiet

Upotrijebite funkciju Quiet da biste smanjili buku jedinice u radu. Tu funkciju možete odabrati u načinima rada Cool ili Heat.

U načinu Cool ili Heat ► ► ►

Odaberite Quiet. ►

### NAPOMENA

- Možete promijeniti postavljenu temperaturu i smjer protoka zraka, ali ne možete promijeniti brzinu ventilatora.
- Odabirom funkcije Quiet otkazuju se funkcije Wind-Free Cooling, Eco, good'sleep i Fast.

## Funkcija Beep

Upotrijebite funkciju Beep da biste uključili ili isključili zvučni signal koji se reproducira kad pritisnete gumb na daljinskom upravljaču.

► ► Odaberite Beep. ►

Pametne značajke



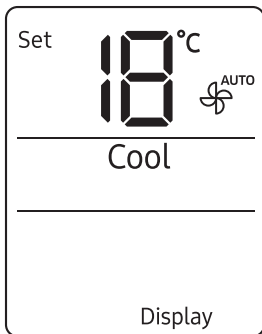

## Funkcija osvjetljavanja zaslona

Upotrijebite funkciju osvjetljavanja zaslona da biste uključili ili isključili osvjetljenje zaslona unutarnje jedinice.



### NAPOMENA

- Ako promijenite trenutačni način rada ili funkciju kad je uključena funkcija osvjetljenja Display, osvjetljenje zaslona uključuje se na 5 sekundi, a zatim se opet isključuje.
- Kako biste isključili funkciju osvjetljenja Display, ponovite prethodno navedeni način ili isključite i ponovno uključite proizvod.

## Wi-Fi funkcija (Aplikacija SmartThings)

Uključite Wi-Fi funkciju kako biste uparili svoj pametni telefon s klimatizacijskim uređajem.

U funkciji Pritisnite i zadržite 4 sekunde ili više.

### NAPOMENA

- Kad uključite Wi-Fi funkciju, vaš se pametni telefon uparuje s klimatizacijskim uređajem, pokazatelj (prijenos) treperi i na zaslonu daljinskog upravljača na nekoliko se sekundi prikazuje **RP**.
- Kad je pametni telefon povezan s klimatizacijskim uređajem, možete njime upravljati putem bežičnog interneta s pomoću aplikacije SmartThings koja je instalirana na vašem pametnom telefonu.
- Više informacija o pripremi pametnog telefona za povezivanje i upravljanju klimatizacijskim uređajem s pomoću aplikacije SmartThings potražite u odjeljku „Aplikacija SmartThings“ na stranici 43.



# Značajke uštede energije

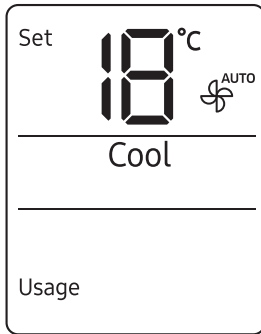

## Provjera potrošnje električne energije

Za multi sustav ova funkcija nije podržana.

Upotrijebite funkciju Usage da biste provjerili koliko je električne energije potrošeno upotrebom klimatizacijskog uređaja. Potrošena količina prikazuje se na zaslonu unutarnje jedinice na nekoliko sekundi te se pojavljuje postavljena temperatura.

U funkciji ▶  ▶   ▶

Odaberite Usage. ▶ 

Raspon prikazane vrijednosti kreće se između 0,1 kWh i 99 kWh. Potrošnja električne energije računa se od trenutka uključivanja klimatizacijskog uređaja. Vrijednost se resetira kada se klimatizacijski uređaj isključuje.

### NAPOMENA

- Informacije o upotrebi prikazane na zaslonu unutarnje jedinice mogu se neznatno razlikovati od stvarno potrošene količine struje.
- Potrošnju električne energije možete vidjeti samo kada klimatizacijski uređaj radi.



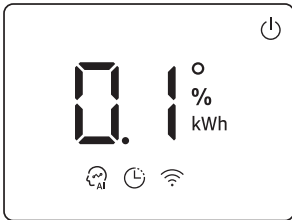

## Provjera vremena upotrebe

Za mono sustav ova funkcija nije podržana.

Upotrijebite funkciju vremena upotrebe za provjeru rada od trenutka kada se klimatizacijski uređaj uključi do trenutka odabira funkcije Vrijeme upotrebe. Vrijeme upotrebe prikazuje se na zaslonu unutarnje jedinice na nekoliko sekundi te se pojavljuje postavljena unutarnja temperatura.

U funkciji ▶  ▶   ▶

Odaberite Usage. ▶ 

Vrijeme upotrebe prikazano je u satima. Primjerice, 0,1 jednako je 6 minuta; 2,5 je jednako 2 sata i 30 minuta; 3,7 je jednako 3 sata i 42 minute. Raspon vrijednosti prikazan je između 0,0 i 99. Vrijednost se resetira kada se klimatizacijski uređaj isključi.

### NAPOMENA

- Vrijeme upotrebe prikazano na zaslonu unutarnje jedinice može se neznatno razlikovati od stvarnog vremena rada klimatizacijskog uređaja.
- Vrijeme upotrebe možete pregledati samo kada klimatizacijski uređaj radi.



# Značajke uštede energije

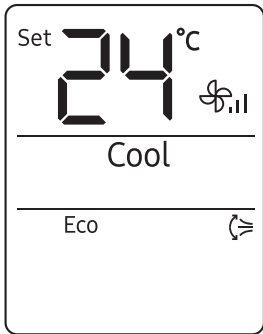

## Funkcija Eco

Za multi sustav ova funkcija nije podržana.

Upotrijebite funkciju Eco da biste smanjili potrošnju električne energije tijekom hlađenja ili grijanja. Tu funkciju možete odabrati u načinima rada Cool ili Heat.



U načinu Cool ili Heat ►  ►   ►

Odaberite Eco. ► 

### NAPOMENA

- Kad se pokrene funkcija Eco, uzorak  prikazuje se na daljinskom upravljaču na nekoliko sekundi i započinje okomito zakretanje krilaca.
- Možete promijeniti postavljenu temperaturu, smjer protoka zraka i brzinu ventilatora.
- Dopuštene su sljedeće postavljene temperature dok je funkcija Eco uključena:

Način	Minimalna postavljena temperatura	Maksimalna postavljena temperatura
Cool	24 °C	30 °C
Heat	16 °C	30 °C

- Ako promijenite postavljenu temperaturu na temperaturu izvan dopuštenog raspona za trenutačni način, postavljena temperatura automatski se ponovno postavlja kako bi bila u okviru raspona.
- Kad isključite funkciju Eco, nastavlja se zakretanje krilca. Upotrijebite gumb  (okomito zakretanje krilca) ili  (vodoravno zakretanje krilca) kako biste je isključili.
- Odabirom funkcije Eco otkazuju se funkcije Wind-Free Cooling, good'sleep, Fast i Quiet.

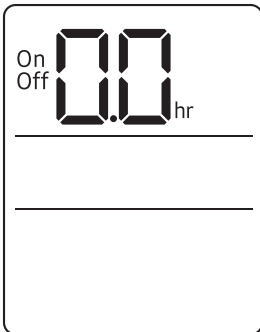

## Funkcija Vrijeme uključivanja/Vrijeme isključivanja

S pomoću funkcije Vrijeme uključivanja/ Vrijeme isključivanja uključite ili isključite klimatizacijski uređaj nakon određenog trajanja. Zakazivanje trajanja prije uključivanja ili isključivanja klimatizacijskog uređaja doprinosi ekonomičnoj upotrebi klimatizacijskog uređaja.



▶ Odaberite On ili Off ▶



(Postavite trajanje.) ▶



### NAPOMENA

- Kako biste otkazali funkciju Vrijeme uključivanja/ Vrijeme isključivanja, postavite trajanje na 0,0.
- Kad pokrenete funkciju Vrijeme uključivanja / Vrijeme isključivanja, pokazatelj (brojač) prikazuje se na zaslonu unutarnje jedinice.
- Možete postaviti trajanje u rasponu od 0,5 sati do 24 sata.
- Ne možete postaviti isto trajanje za obje funkcije Vrijeme uključivanja i Vrijeme isključivanja.

### Kombiniranje funkcija Vrijeme uključivanja i Vrijeme isključivanja

<b>Kada je klimatizacijski uređaj isključen</b>	Primjer: Vrijeme uključivanja 3 sata, vrijeme isključivanja 5 sati Klimatizacijski uređaj uključuje se 3 sata nakon posljednjeg pritiskanja gumba  (POSTAVLJANJE) radi pokretanja funkcije Vrijeme uključivanja/isključivanja, ostaje uključen 2 sata, a zatim se ponovno isključuje.
<b>Kada je klimatizacijski uređaj uključen</b>	Primjer: Vrijeme uključivanja 3 sata, vrijeme isključivanja 1 sat Klimatizacijski uređaj isključuje se 1 sat nakon posljednjeg pritiskanja gumba  (POSTAVLJANJE) radi pokretanja funkcije Vrijeme uključivanja/isključivanja, ostaje isključen 2 sata, a zatim se ponovno uključuje.



# Značajke uštede energije

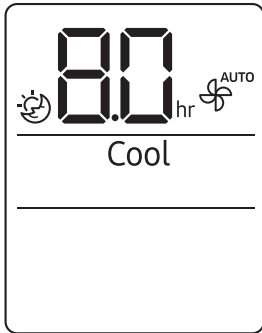

## Funkcija good'sleep

Upotrijebite funkciju good'sleep kako biste uštedjeli energiju dok spavate. Tu funkciju možete odabrati u načinima rada Cool ili Heat.

U načinu Cool ili Heat ►  (Odaberite ) ►

  (Postavite trajanje.) ► 

### NAPOMENA

- Kako biste otkazali funkciju good'sleep, postavite trajanje na 0,0.
- Kad pokrenete funkciju good'sleep, pokazatelj  (brojač) prikazuje se na zaslonu unutarnje jedinice.
- Možete postaviti trajanje u rasponu od 0,5 sati do 24 sata.
- Preporučene su sljedeće postavljene temperature dok je funkcija good'sleep uključena:

Način	Preporučena postavljena temperatura	Optimalna postavljena temperatura
Cool	Od 25 °C do 27 °C	26 °C
Heat	Od 21 °C do 23 °C	22 °C

- Funkcija good'sleep može raditi dok je uključena funkcija Wind-Free Cooling.
- Odabirom funkcije good'sleep otkazuju se funkcije Eco, Fast i Quiet.



# Raspored

Zadatak	Koliko često	Tko	Uputa
Pokrenuti funkciju Automatsko čišćenje.	po potrebi	vlasnik	"Funkcija Automatsko čišćenje" na stranici 34.
Čišćenje filtra	svaka dva tjedna	vlasnik	"Čišćenje filtra" na stranici 37.
Zamijenite filtar za trostruku zaštitu.	Jedanput svake 3 godine	vlasnik	"Zamjena filtar za trostruku zaštitu" na stranici 38.
Očistiti okvir Wind-Free	Najmanje jednom mjesečno	vlasnik	"Čišćenje okvira Wind-Free" na stranici 39.
Očistiti vanjsku stranu unutarnje jedinice.	po potrebi	vlasnik	"Čišćenje vanjske strane unutarnje jedinice" na stranici 36.
Očistiti vanjsku stranu vanjske jedinice.	Najmanje jednom godišnje	vlasnik	"Čišćenje izmjenjivača topline na vanjskoj jedinici" na stranici 36.
Zamijenite baterije daljinskog upravljača	po potrebi	vlasnik	"Zamijenite baterije daljinskog upravljača" na stranici 17.
Nanijeti sredstvo za sprječavanje korozije na vanjsku jedinicu. (samo ako je postavljena u blizini slane vode kao što je ocean)	Najmanje jednom godišnje	kvalificirani tehničar	Obratite se servisu.
Očistiti unutrašnjost unutarnje ili vanjske jedinice.	Jednom godišnje	kvalificirani tehničar	Obratite se servisu.
Pregledati jedinice, električne spojeve, cijevi s radnim tvarima i zaštitu.	Jednom godišnje	kvalificirani tehničar	Obratite se servisu.



# Čišćenje

## Funkcija Automatsko čišćenje

Upotrijebite funkciju automatskog čišćenja ako unutarnja jedinica proizvodi neugodne mirise.

### Aktivacija funkcije automatskog čišćenja

Kako biste aktivirali funkciju automatskog čišćenja, držite pritisnutim gumb  (Options) najmanje 3 sekunde.

Zaslon unutrašnje jedinice prikazuje:



Ako je klimatizacijski uređaj isključen, funkcija automatskog čišćenja pokreće se odmah. Kad je klimatizacijski uređaj uključen, funkcija automatskog čišćenja pokreće se čim se isključi klimatizacijski uređaj.

#### NAPOMENA

- Funkciju automatskog čišćenja možete aktivirati i u izborniku Options:



- Kad se jednom odabere, funkcija automatskog čišćenja uvijek se aktivira kad god se klimatizacijski uređaj isključi.
- Automatsko čišćenje radi od 10 do 30 minuta, ovisno o unutarnjim suhim uvjetima. Zaslon unutrašnje jedinice prikazuje napredak postupka čišćenja od 1 do 99 %.
- Ako pokrenete još jednu funkciju dok je u tijeku automatsko čišćenje, funkcija automatskog čišćenja zaustavlja se i nastavit će se kad se zaustavi druga funkcija.
- Kad je funkcija automatskog čišćenja gotova, klimatizacijski uređaj se isključuje.





## Otkazivanje funkcije automatskog čišćenja

Kako biste otkazali Automatsko čišćenje dok je u radu, slijedite postupak u nastavku:



▶ Pritisnite i zadržite 3 sekunde ili više.

ili



▶ Odaberite Clean. ▶



### NAPOMENA

- Otkazivanje funkcije automatskog čišćenja ne deaktivira istu.

## Deaktivacija funkcije automatskog čišćenja

Kako biste deaktivirali Automatsko čišćenje, slijedite postupak u nastavku dok klimatizacijski uređaj radi ili je isključen:



▶ Odaberite Clean. ▶





# Čišćenje

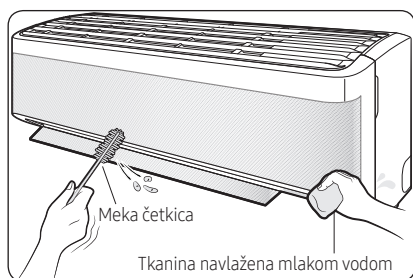

## Čišćenje vanjske strane unutarnje jedinice

- 1 Isključite klimatizacijski uređaj i pričekajte da se ventilator zaustavi.
- 2 Isključite napajanje.
- 3 Upotrijebite mekanu četku ili krpu navlaženu mlakom vodom kako biste očistili vanjski dio.

### ⚠ UPOZORENJE

- Nemojte čistiti uređaj tako da ga izravno prskate vodom. Voda koja ulazi u jedinicu može izazvati strujni udar ili požar koji mogu prouzročiti smrt, tešku ozljedu ili oštećenje imovine:

### ⚠ OPREZ

- Nemojte upotrebljavati alkalni deterđent za čišćenje zaslona unutarnje jedinice.
- Za čišćenje površina jedinice nemojte upotrebljavati sumpornu kiselinu, klorovodičnu kiselinu ili organska otapala kao što su razrjeđivač boje, kerozin i aceton, benzen ili alkohol.

## Čišćenje izmjenjivača topline na vanjskoj jedinici

- 1 Isključite klimatizacijski uređaj i pričekajte da se ventilator zaustavi.
- 2 Isključite napajanje.
- 3 Izmjenjivač topline poprskajte vodom kako biste uklonili prašinu i druge ostatke.

### ⚠ OPREZ

- Za čišćenje površina jedinice nemojte upotrebljavati sumpornu kiselinu, klorovodičnu kiselinu ili organska otapala kao što su razrjeđivač boje, kerozin i aceton, benzen ili alkohol.
- Ako trebate pregledati ili očistiti unutrašnjost izmjenjivača topline na vanjskoj jedinici, obratite se mjesnom servisnom centru za pomoć.

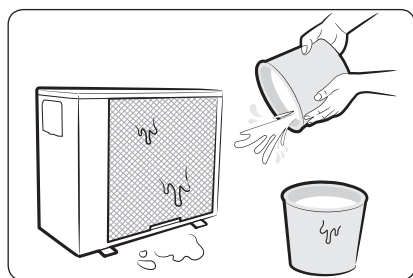



## Čišćenje filtra

Očistite filter zraka svaka dva tjedna ili kada se na zaslonu unutarnje jedinice pojavi **F** (podsjetnik za čišćenje filtra). Vrijeme između čišćenja možda će se razlikovati, ovisno o upotrebi i okolnim uvjetima.

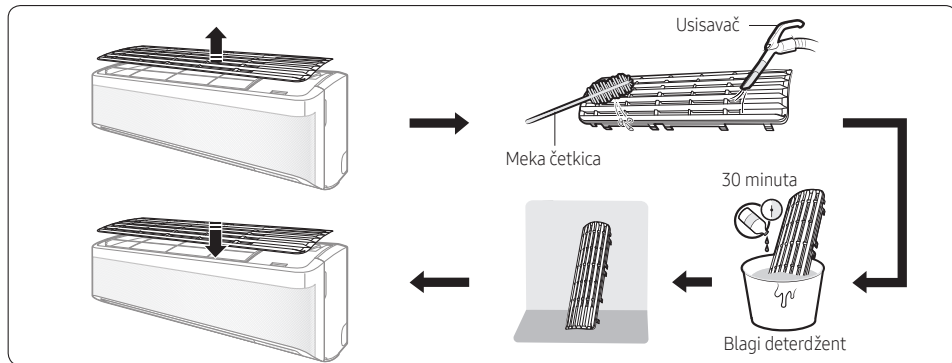

- 1 Gurnite filter s jedinice.
- 2 Upotrijebite mekanu četku ili usisivač kako biste uklonili prašinu ili ostatke na filteru.
- 3 Namočite filter u otopini vode i blagog deterdženta 30 minuta.
- 4 Isperite filter i ostavite ga da se osuši na zraku u dobro prozračenom području koje nije pod izravnom sunčevom svjetlošću.
- 5 Ponovno postavite filter.
- 6 Ponovno postavite podsjetnik za čišćenje filtra:

U funkciji ▶  ▶   ▶ Odaberite Filter Reset. ▶ 

### OPREZ

- Obratite pažnju da ne oštetite filter tijekom čišćenja.
- Nemojte trljati filter zraka četkicom s tvrdim čekinjama ili nekim drugim priborom za čišćenje.
- Pri sušenju nemojte izlagati filter zraka izravnom sunčevom svjetlu.





# Čišćenje

## Zamjena filtera za trostruku zaštitu (za modele AR\*\*TXEA\*\*\*)

Gurnite novi filter za trostruku zaštitu u smjeru strelice 2.

Zamijenite filtre za trostruku zaštitu jedanput svake tri godine. Ciklus zamjene može se razlikovati ovisno o okruženju i vremenu korištenja.

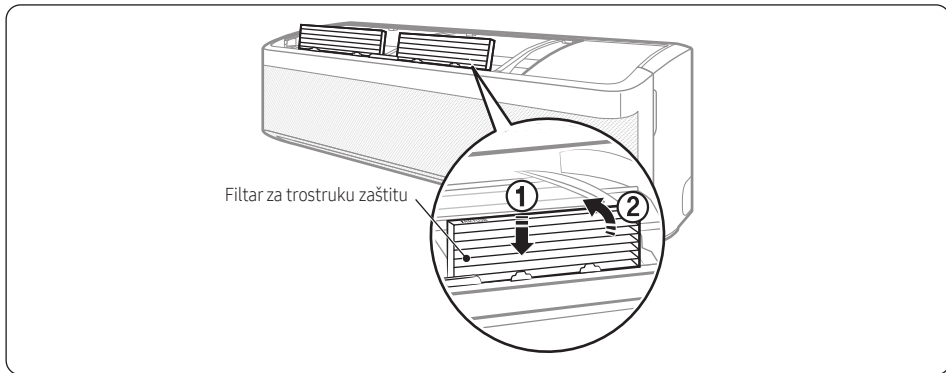

### OPREZ

- Filter za trostruku zaštitu nemojte čistiti vodom. U protivnom može doći do oštećenja filtra.

### NAPOMENA

- Kako biste zamijenili filter za trostruku zaštitu, kupite novi u servisnom centru.
- Kako biste dulje vrijeme mogli upotrebljavati filter za trostruku zaštitu u okruženju u kojem se javljaju neugodni mirisi uslijed pripreme ribe ili pušenja, prostor prozračite otvaranjem prozora.





## Čišćenje okvira Wind-Free

Očistite okvir Wind-Free barem jednom mjesečno.

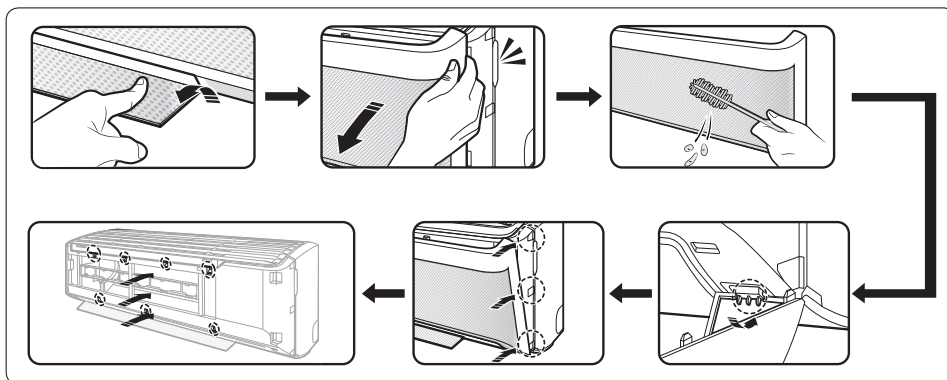

- 1 Povucite krilce za protok zraka u položaj otvoreno.
- 2 Držite i povucite obje strane okvira Wind-Free dok se ne odvoji od klimatizacijskog uređaja.
- 3 Upotrijebite mekanu četku ili usisivač kako biste uklonili prašinu.
- 4 Objesite okvir Wind-Free u utore na donjoj lijevoj i desnoj strani.
- 5 Poravnajte izbočine okvira Wind-Free s utorima na vrhu, sredini i dnu prednjeg okvira.
- 6 Nakon umetanja okvira Wind-Free, rukom pritisnite gornja 4 mjesta i donja 3 mjesta tako da do okvira nema razmaka.

### OPREZ

- Ako pričvrstite okvir Wind-Free kada krilce za protok zraka nije otvoreno, okvir Wind-Free ga može blokirati pa se možda neće ispravno otvoriti.





# Rješavanje problema



Ako klimatizacijski uređaj ne radi normalno, pogledajte vodič za rješavanje problema u nastavku.

Problem	Rješenje
Klimatizacijski uređaj prestao je raditi.	<ul style="list-style-type: none"> <li>• Provjerite je li uključeno napajanje jedinice.</li> <li>• Provjerite prekidač. Ako je isključen, ponovno ga uključite i ponovno pokrenite jedinicu. Ako se problem nastavi, obratite se servisu.</li> <li>• Funkcija Vrijeme isključivanja možda je isključila jedinicu. Ponovno uključite jedinicu.</li> </ul>
Nije moguće promijeniti temperaturu.	<ul style="list-style-type: none"> <li>• Provjerite je li jedinica u načinu rada Fan ili Fast. U tom slučaju nije moguće promijeniti postavljenu temperaturu, jedinica automatski regulira postavljenu temperaturu.</li> </ul>
Neppravilna temperatura protoka zraka.	<ul style="list-style-type: none"> <li>• Provjerite postavljenu temperaturu. U načinu rada Cool hlađenje se provodi samo kad je postavljena temperatura manja od trenutačne temperature. U načinu rada Heat grijanje se provodi samo kad je postavljena temperatura veća od trenutačne temperature.</li> <li>• Upotrijebite gumb  (temperatura) na daljinskom upravljaču da biste promijenili postavljenu temperaturu.</li> <li>• Provjerite je li filter zraka blokiran prljavštinom ili ostacima. Ako je filter zraka blokiran, može se smanjiti učinak hlađenja i grijanja. Redovito čistite filter zraka (stranica 37).</li> <li>• Provjerite je li vanjska jedinica pokrivena ili postavljena u blizini prepreka. Uklonite pokrov i prepreke.</li> <li>• Provjerite je li uključena funkcija odmrzavanja (stranica 24). Tijekom odmrzavanja ventilator se zaustavlja i topao zrak ne izlazi.</li> <li>• Provjerite jesu li otvoreni prozori ili vrata. To može prouzročiti slabo kruženje ili slab učinak. Zatvorite sva vrata i prozore.</li> <li>• Provjerite premašuje li dužina cijevi između jedinica maksimalnu dužinu cijevi (pogledajte poglavlje „Tipična montaža” u Priručniku za montažu). Ako je tako, može se smanjiti učinak hlađenja i grijanja.</li> </ul>
Ne mogu promijeniti smjer protoka zraka.	<ul style="list-style-type: none"> <li>• Provjerite je li uključena funkcija good'sleep u načinu rada Cool. Ako je tako, ne možete regulirati smjer protoka zraka.</li> </ul>
Ne mogu promijeniti brzinu ventilatora.	<ul style="list-style-type: none"> <li>• Provjerite je li jedinica u načinu rada Auto, Dry ili Fast ili je li uključena funkcija good'sleep u načinu rada Cool. U tim uvjetima ne možete upravljati brzinom ventilatora, jedinica automatski upravlja brzinom ventilatora.</li> </ul>







Problem	Rješenje
Daljinski upravljač ne radi.	<ul style="list-style-type: none"><li>• Zamijenite baterije daljinskog upravljača</li><li>• Pobrinite se da daljinski upravljač može jedinici slati neometani signal.</li><li>• Jarka svjetla držite podalje od jedinice. Svjetlo fluorescentnih žarulja ili neonskih znakova može prekidati signal iz daljinskog upravljača.</li></ul>
Funkcija Brojač vremena uključen/isključen ne radi.	<ul style="list-style-type: none"><li>• Provjerite jeste li pritisnuli gumb  (POSTAVLJANJE) na daljinskom upravljaču pri postavljanju brojača.</li></ul>
Pokazatelj na daljinskom upravljaču kontinuirano treperi.	<ul style="list-style-type: none"><li>• Pritisnite gumb  (napajanje) da biste isključili jedinicu ili izvucite utikač za napajanje.</li><li>• Ako svjetlo pokazatelja na daljinskom upravljaču nastavi treperiti, obratite se servisu.</li></ul>
Jedinica otpušta neugodne mirise tijekom redovnog rada.	<ul style="list-style-type: none"><li>• Ako jedinica radi u zadimljenom prostoru, prozračite prostoriju ili pokrenite jedinicu u načinu rada Fan i pustite da radi 3 do 4 sata. U jedinici nema komponenti koje bi proizvodile jaki miris.</li><li>• Provjerite jesu li odvodne cijevi čiste. Redovito ih čistite.</li></ul>
Na zaslonu daljinskog upravljača prikazuje se poruka pogreške.	<ul style="list-style-type: none"><li>• Ako pokazatelj unutarnje jedinice treperi, zapišite šifru pogreške. Obratite se servisu i dajte mu šifru pogreške.</li></ul>
Jedinica proizvodi buku.	<ul style="list-style-type: none"><li>• Normalno je da jedinica proizvodi određenu buku tijekom rada. Ako je dužina cijevi između jedinica manja od 3 m i nije upotrijebljena zavojnica (pogledajte „Tipična montaža” u Priručniku za montažu), dodatna se buka može prenijeti iz vanjske jedinice na unutarnju jedinicu putem cijevi.</li></ul>
Iz vanjske jedinice izlazi dim.	<ul style="list-style-type: none"><li>• Tijekom zime najvjerojatnije para dolazi iz izmjenjivača topline vanjske jedinice dok je uključena funkcija odmrzavanja.</li></ul>
Voda kaplje iz spojeva cijevi vanjske jedinice.	<ul style="list-style-type: none"><li>• Kad se temperatura okoline ili vlažnost izrazito mijenjaju, može doći do kondenzacije. To je normalno.</li></ul>





# Informacije o rashladnom sredstvu

Važne informacije: propis u vezi s rashladnim sredstvom koje se upotrebljava.

Proizvod sadrži fluorirane stakleničke plinove. Nemojte ispuštati plinove u atmosferu.

## OPREZ

Ako sustav sadržava 5 tCO<sub>2</sub>e ili više fluoriniranih stakleničkih plinova, mora se provjeriti na propuštanje najmanje jedanput na svakih 12 mjeseci u skladu s propisom br. 517/2014. Tu radnju smije provesti samo kvalificirano osoblje. U slučaju gornje situacije instalater (ili ovlaštena osoba zadužena za završne preglede) mora dostaviti knjigu evidencije održavanja sa svim zabilježenim podacima u skladu s UREDBOM (EU) br. 517/2014 EUROPSKOG PARLAMENTA I VIJEĆA od 16. travnja 2014. o fluoriniranim stakleničkim plinovima.

Ova unutarnja jedinica može se spojiti na vanjsku jedinicu R-32 ili R-410A.

Vrsta radne tvari	GWP vrijednost
R-32	675
R-410A	2088

- GWP: potencijal globalnog zagrijavanja
- Izračun razine tCO<sub>2</sub>e : kg x GWP / 1000





# Aplikacija SmartThings

Aplikacija SmartThings može se promijeniti bez prethodne obavijesti kako bi se poboljšale upotrebljivost i radne značajke proizvoda.

Upotrijebite aplikaciju SmartThings na svojem pametnom telefonu kako biste upravljali klimatizacijskim uređajem putem bežičnog interneta.

Kako biste daljinski upravljali klimatizacijskim uređajem, morate povezati pametni telefon s klimatizacijskim uređajem. Ako je već povezan, preskočite na „Korak 6. Upravljanje klimatizacijskim uređajem s pomoću pametnog telefona“ na stranici 44.

## Korak 1. Provjera potrebnih uvjeta za povezivanje

Prije povezivanja pametnog telefona s klimatizacijskim uređajem, provjerite jesu li ispunjeni sljedeći uvjeti:

- Pristupna točka za Wi-Fi: samo pristupna točka za Wi-Fi od 2,4 GHz
- Klimatizacijski uređaj i pametni telefon moraju biti na području pokrivenosti iste pristupne točke za Wi-Fi i povezani s njom. Nakon povezivanja možete upravljati klimatizacijskim uređajem s bilo kojeg mjesta putem raznih bežičnih mreža kao što su Wi-Fi, 3G, LTE i 5G.
- Preporučeni telefoni s operativnim sustavom Android: Android 6,0 ili noviji, najmanje 2 GB RAM memorije
- Podržani telefoni tvrtke Apple: iOS 10,0 ili noviji, iPhone 6 ili noviji
- Tablet računala s operativnim sustavom Android i uređaji iPad nisu podržani.

## Korak 2. Povezivanje pametnog telefona s Wi-Fi mrežom

- 1 Uključite pristupnu točku za Wi-Fi.
- 2 Dodirnite **Settings** → **Wi-Fi** na pametnom telefonu.
- 3 Dodirnite prekidač **Wi-Fi** kako biste ga aktivirali, a zatim odaberite pristupnu točku za Wi-Fi od 2,4 GHz s kojom ćete se povezati.
- 4 Po potrebi unesite lozinku za pristupnu točku.
- 5 Dodirnite **Advanced**.
- 6 Dodirnite prekidač **Switch to mobile data** kako biste ga deaktivirali.

## Korak 3. Instalacija aplikacije SmartThings

Ako aplikacija SmartThings nije instalirana na pametnom telefonu, slijedite postupak u nastavku. Ako je instalirana, preskočite na „Korak 4. Konfiguracija aplikacije SmartThings“ na stranici 43.

- 1 Pokrenite **Play Store** ili **App Store**.
- 2 Dodirnite polje za pretraživanje, a zatim pretražite „SmartThings“.
- 3 Dodirnite **INSTALL** za pronađenu stavku aplikacije SmartThings.
- 4 Odaberite **Agree**.

## Korak 4. Konfiguracija aplikacije SmartThings

Nakon instaliranja aplikacije SmartThings, slijedite postupak u nastavku kako biste je konfigurirali. Ako je već konfigurirana, preskočite na „Korak 5. Povezivanje pametnog telefona s klimatizacijskim uređajem“ na stranici 44.





- 1 Pokrenite aplikaciju **SmartThings**.
- 2 Kad vidite skočne prozore u kojima se traže dopuštenja za lokaciju, Wi-Fi i Bluetooth, dodirnite **Start**.
- 3 Dodirnite **Log In**.
- 4 Ako nemate Samsung račun, dodirnite **Add account** kako biste izradili svoj Samsung račun.
- 5 Prijavite se na svoj Samsung račun.
- 6 Prihvatite **TERMS AND CONDITIONS**.
- 7 Kad vidite skočni prozor u kojem se traži dopuštenje za pristup informacijama o lokaciji, dodirnite **ALLOW**.



# Aplikacija SmartThings

## Korak 5. Povezivanje pametnog telefona s klimatizacijskim uređajem

- 1 Uključite kabel klimatizacijskog uređaja, a zatim uključite napajanje.
- 2 Pokrenite aplikaciju **SmartThings**.
- 3 Dodirnite **Add device** na početnom zaslону aplikacije SmartThings.
- 4 Dodirnite **ADD DEVICE MANUALLY**.
- 5 Dodirnite **Air conditioner > Room air conditioner**.
- 6 Pritišćite gumb  (brojač) na daljinskom upravljaču najmanje 4 sekunde.

Kao obavijest da je registracija odabranog klimatizacijskog uređaja na vašem Samsung računu u tijeku, pokazatelj  (prijenos) treperi nekoliko sekundi i  pojavljuje se na zaslonu daljinskog upravljača. Kada je povezivanje gotovo, pokazatelj  (prijenos) isključuje se i nestaje . Kartica za novi odabrani klimatizacijski uređaj dodana je na početni zaslon aplikacije SmartThings.

## Korak 6. Upravljanje klimatizacijskim uređajem s pomoću pametnog telefona

- 1 Pokrenite aplikaciju **SmartThings**.
- 2 Na početnom zaslonu aplikacije SmartThings dodirnite karticu klimatizacijskog uređaja, koja je bila dodana kada ste nastavili s „Korak 5. Povezivanje pametnog telefona s klimatizacijskim uređajem” na stranici 44.
- 3 Pogledajte tablicu na sljedećoj stranici i upravljajte klimatizacijskim uređajem na daljinu s pomoću pametnog telefona.

### UPOZORENJE

- Izjava o upozorenju na izlaganje RF energiji – radi održavanja razmaka od 20 cm prilikom instaliranja ovog modula.
- Upozorenje da se ovaj modul ne bi trebao instalirati i da njime ne bi trebalo rukovati istodobno s drugim radiom bez dodatne procjene ili podnošenja dokumentacije FCC-u (Saveznoj komisiji za komunikacije).

- Upute o označavanju glavnog sustava – glavni sustav trebao bi imati odgovarajuću oznaku koja pokazuje da „sadržava FCC ID: A3LSWL-B70F”
- Vaš uređaj upotrebljava neharmoniziranu frekvenciju i namijenjen je uporabi u svim europskim državama. WLAN se može upotrebljavati u EU-u bez ograničenja u zatvorenim prostorima, ali se u Francuskoj ne smije upotrebljavati na otvorenom.

## Tehnički podaci

Wi-Fi	
Raspon frekvencije	Snaga odašiljača (maks.)
2412 – 2472 MHz	20 dBm

## Open Source Announcement

The software included in this product contains open source software. You may obtain the complete corresponding source code for a period of three years after the last shipment of this product by sending an email to <mailto:oss.request@samsung.com>.

It is also possible to obtain the complete corresponding source code in a physical medium such as a CD-ROM; a minimal charge will be required.

The following URL [http://opensource.samsung.com/opensource/SMART\\_AT\\_051/seq/0](http://opensource.samsung.com/opensource/SMART_AT_051/seq/0) leads to the download page of the source code made available and open source license information as related to this product. This offer is valid to anyone in receipt of this information.





Kategorija	Funkcija	Opis
Praćenje	Postavljanje temperature	Prikazuje se postavljena temperatura.
	Trenutačna temperatura	Prikazuje se trenutačna temperatura.
Kontrola	Napajanje	Uključuje ili isključuje klimatizacijski uređaj.
	Način	Odabire se željeni način rada.
	Temperatura	Namješta se unutrašnja temperatura.
	Brzina ventilatora	Namješta radnu brzinu ventilatora.
	Smjer zraka	Namješta radni smjer ventilatora.
	Wind-Free Hlađenje	Uključuje ili isključuje funkciju Wind-Free Cooling.
	Raspored	<p>Postavlja funkciju Vrijeme uključivanja/isključivanja.</p> <ul style="list-style-type: none"> <li>Najveći broj zakazanih uključivanja/isključivanja koje možete postaviti s pomoću funkcije Vrijeme uključivanja/isključivanja je 10.</li> <li>Postavljena vremena za funkcije Vrijeme uključivanja i Vrijeme isključivanja moraju biti različita.</li> <li>Nakon što se postavi funkcija Vrijeme uključivanja/isključivanja, postavka ostaje zapamćena, čak i ako isključite kabel napajanja klimatizacijskog uređaja iz utičnice i ponovno ga uključite.</li> </ul>
	Mogućnosti	<p>Odabire mogućnost funkcije načina rada.</p> <ul style="list-style-type: none"> <li>Dostupne mogućnosti mogu se razlikovati ovisno o modelu klimatizacijskog uređaja.</li> <li>Brzina ventilatora i smjer protoka zraka postavljaju se automatski prema odabranim opcijama.</li> <li>Detaljne informacije o opcijama proizvoda pogledajte na stranicama 20 ~ 27.</li> </ul>
Postavke	<p>Postavlja dodatne funkcije.</p> <ul style="list-style-type: none"> <li>Pritisnite gumb Settings na upravljačkom zaslonu kako biste provjerili ili postavili detaljne informacije o klimatizacijskom uređaju.</li> <li>Moguće je postaviti funkcije Čišćenje, Filtar i Beep. <ul style="list-style-type: none"> <li>Kada je funkcija Beep isključena, reprodukcija zvuka s uređaja utišana je.</li> </ul> </li> </ul>	



## PITANJA ILI KOMENTARI?

DRŽAVA	NAZOVITE	ILI NAS POSJETITE NA MREŽI NA
UK	0330 SAMSUNG (7267864)	<a href="http://www.samsung.com/uk/support">www.samsung.com/uk/support</a>
IRELAND (EIRE)	0818 717100	<a href="http://www.samsung.com/ie/support">www.samsung.com/ie/support</a>
GERMANY	06196 77 555 77	<a href="http://www.samsung.com/de/support">www.samsung.com/de/support</a>
FRANCE	01 48 63 00 00	<a href="http://www.samsung.com/fr/support">www.samsung.com/fr/support</a>
ITALIA	800-SAMSUNG (800.7267864)	<a href="http://www.samsung.com/it/support">www.samsung.com/it/support</a>
SPAIN	91 175 00 15	<a href="http://www.samsung.com/es/support">www.samsung.com/es/support</a>
PORTUGAL	808 207 267	<a href="http://www.samsung.com/pt/support">www.samsung.com/pt/support</a>
LUXEMBURG	261 03 710	<a href="http://www.samsung.com/be_fr/support">www.samsung.com/be_fr/support</a>
NETHERLANDS	088 90 90 100	<a href="http://www.samsung.com/nl/support">www.samsung.com/nl/support</a>
BELGIUM	02-201-24-18	<a href="http://www.samsung.com/be/support">www.samsung.com/be/support</a> (Dutch) <a href="http://www.samsung.com/be_fr/support">www.samsung.com/be_fr/support</a> (French)
NORWAY	21629099	<a href="http://www.samsung.com/no/support">www.samsung.com/no/support</a>
DENMARK	707 019 70	<a href="http://www.samsung.com/dk/support">www.samsung.com/dk/support</a>
FINLAND	030-6227 515	<a href="http://www.samsung.com/fi/support">www.samsung.com/fi/support</a>
SWEDEN	0771 726 786	<a href="http://www.samsung.com/se/support">www.samsung.com/se/support</a>
POLAND	801-172-678* lub +48 22 607-93-33* Specjalistyczna infolinia do obsługi zapytań dotyczących telefonów komórkowych: 801-672-678* * (opłata według taryfy operatora)	<a href="http://www.samsung.com/pl/support/">http://www.samsung.com/pl/support/</a>
HUNGARY	0680SAMSUNG (0680-726-7864)	<a href="http://www.samsung.com/hu/support">www.samsung.com/hu/support</a>
AUSTRIA	0800 72 67 864 (0800-SAMSUNG)	<a href="http://www.samsung.com/at/support">www.samsung.com/at/support</a>
SWITZERLAND	0800 726 786 (0800-SAMSUNG)	<a href="http://www.samsung.com/ch/support">www.samsung.com/ch/support</a> (German) <a href="http://www.samsung.com/ch_fr/support">www.samsung.com/ch_fr/support</a> (French)
CZECH	800 - SAMSUNG (800-726786)	<a href="http://www.samsung.com/cz/support">www.samsung.com/cz/support</a>
SLOVAKIA	0800 - SAMSUNG (0800-726 786)	<a href="http://www.samsung.com/sk/support">www.samsung.com/sk/support</a>
CROATIA	072 726 786	<a href="http://www.samsung.com/hr/support">www.samsung.com/hr/support</a>
BOSNIA	055 233 999	<a href="http://www.samsung.com/support">www.samsung.com/support</a>
North Macedonia	023 207 777	<a href="http://www.samsung.com/mk/support">www.samsung.com/mk/support</a>
MONTENEGRO	020 405 888	<a href="http://www.samsung.com/support">www.samsung.com/support</a>
SLOVENIA	080 697 267 (brezplačna številka)	<a href="http://www.samsung.com/si/support">www.samsung.com/si/support</a>
SERBIA	011 321 6899	<a href="http://www.samsung.com/rs/support">www.samsung.com/rs/support</a>
ALBANIA	045 620 202	<a href="http://www.samsung.com/al/support">www.samsung.com/al/support</a>
BULGARIA	*3000 Цена на един грагски разговор 0800 111 31 Безплатен за всички oneparompu *8000 (apel in retea)	<a href="http://www.samsung.com/bg/support">www.samsung.com/bg/support</a>
ROMANIA	08008-726-78-64 (08008-SAMSUNG) Apel GRATUIT Atenție: Dacă efectuați apelul din rețeaua Digi (RCS/RDS), vă rugăm să ne contactați formând numărul Telverde fără ultimele două cifre, astfel: 0800872678.	<a href="http://www.samsung.com/ro/support">www.samsung.com/ro/support</a>
CYPRUS	8009 4000 only from landline, toll free	<a href="http://www.samsung.com/gr/support">www.samsung.com/gr/support</a>
GREECE	80111-SAMSUNG (80111 726 7864) only from land line (+30) 210 6897691 from mobile and land line	
LITHUANIA	8-800-7777	<a href="http://www.samsung.com/lt/support">www.samsung.com/lt/support</a>
LATVIA	8000-7267	<a href="http://www.samsung.com/lv/support">www.samsung.com/lv/support</a>
ESTONIA	800-7267	<a href="http://www.samsung.com/ee/support">www.samsung.com/ee/support</a>