

UPUTE ZA UPORABU INVERTER KLIMA UREĐAJA

HRVATSKI

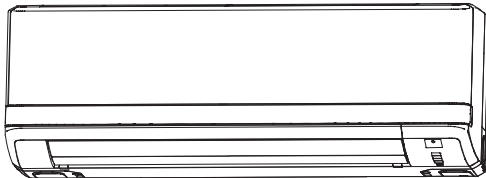

SRK20ZSX-S
SRK25ZSX-S
SRK35ZSX-S
SRK50ZSX-S
SRK60ZSX-S

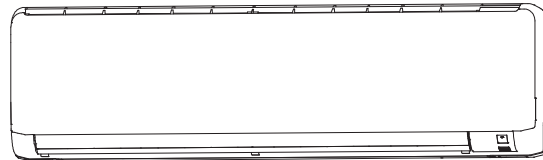

SRK63ZR-S
SRK71ZR-S
SRK80ZR-S

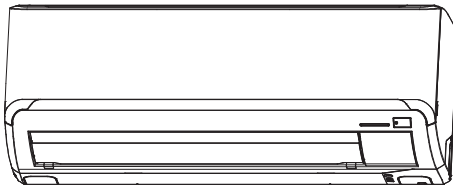

SRK20ZS-S
SRK25ZS-S
SRK35ZS-S
SRK50ZS-S

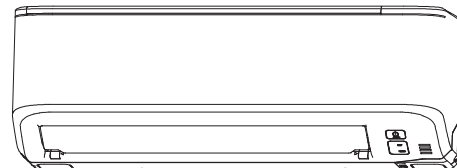

SRK25ZMP-S
SRK35ZMP-S
SRK45ZMP-S

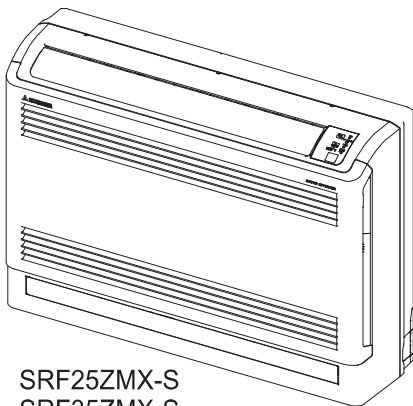

SRF25ZMX-S
SRF35ZMX-S
SRF50ZMX-S

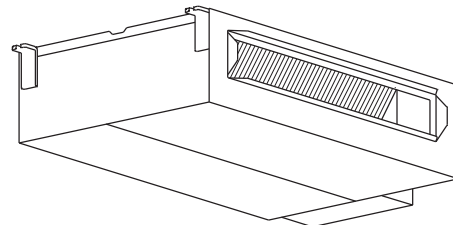

SRR25ZM-S
SRR35ZM-S
SRR50ZM-S
SRR60ZM-S

Zahvaljujemo na izboru Mitsubishi Heavy Industries klima uređaja. Prije uključivanja samog uređaja, pažljivo pročitajte "Upute za uporabu" da naučite ispravno upravljati kontrolnim funkcijama uređaja, te da upoznate osnovne karakteristike Vašeg tipa uređaja. Nakon čitanja, sačuvajte upute da Vam budu pri ruci u slučaju neispravnog rada uređaja.

Ovo uputstvo je namijenjeno za kućnu seriju klima uređaja.

Ne ispuštajte plin R410A u atmosferu. Navedeni plin je fluorirani staklenički plin, pokriven s Kyoto protokolom s potencijalom globalnog zagrijavanja (GWP) = 1975.



Razina buke svih unutarnjih i vanjskih jedinica je ispod 70 dB(A).

SADRŽAJ

Sigurnosne mjere	2
Nazivi pojedinih dijelova i njihova funkcija	5
Rukovanje daljinskim upravljačem	6
Kada daljinski upravljač ne radi	6
Privremeni rad klima uređaja	6
Modeli SRK-ZR, SRK-ZSX, SRK-ZS, SRF-ZMX, SRR-ZM	
Upravljački dio i ekran daljinskog upravljača	7
Postavljanje trenutnog vremena	8
Podešavanje AUTO načina rada	8
Podešavanje temperature (AUTO način rada)	9
Brzina vrtnje ventilatora (FAN SPEED)	9
COOL/HEAT/DRY/FAN način rada	10
Radni raspon klima uređaja	10
Radne osobine grijanja (HEAT način rada)	10
Podešavanje smjera strujanja zraka (SRK-ZS(X), SRK-ZR, SRF-ZMX).....	11
3D AUTO način rada (SRK-ZS(X), SRK-ZR).....	11
SLEEP TIMER način rada	12
OFF-TIMER način rada	12
ON-TIMER način rada	13
SLEEP TIMER + ON-TIMER način rada	13
ON-TIMER + OFF-TIMER način rada	14
ALLERGEN CLEAR način rada (SRK-ZS(X), SRK-ZR).....	14
WEEKLY TIMER način rada.....	15
HIGH POWER/ECONOMY način rada	19
NIGHT SETBACK način rada	20
SILENT način rada	20
Instalacija dva klima uređaja u istom prostoru	21
Za ključavanje upravljača (Child Lock).....	21
MENU funkcija.....	22
Auto restart funkcija (Ponovno pokretanje)	24
Savjeti za optimalan rad	24
Odabir lokacije instalacije (SRK-ZM(X), SRK-ZR)	25
Odabir ispuha (SRF-ZMX)	27
Model SRK-ZMP	
Upravljački dio i ekran daljinskog upravljača	28
Postavljanje trenutnog vremena	28
Podešavanje AUTO načina rada	29
Podešavanje temperature (AUTO način rada)	29
Brzina vrtnje ventilatora (FAN SPEED)	29
COOL/HEAT/DRY/FAN način rada	30
Radni raspon klima uređaja	30
Radne osobine grijanja (HEAT način rada)	30
Podešavanje smjera strujanja zraka	31
SLEEP TIMER način rada	32
OFF-TIMER način rada	32
ON-TIMER način rada	33
SLEEP TIMER + ON-TIMER način rada	33
PROGRAM TIMER način rada	34
HIGH POWER/ECONOMY način rada	35
SELF CLEAN način rada	36
Auto restart funkcija (Ponovno pokretanje)	36
Savjeti za optimalan rad	36
Održavanje	37
Pravilna instalacija uređaja	41
Otklanjanje problema	41
Osobine rada klima uređaja	42
Slučajevi koji zahtijevaju trenutni servis	43
O multi-split uređajima (svi modeli osim SRK-ZMP)	43
Funkcija samodijagnoze	44

Sigurnosne mjere

- Prije uključivanja uređaja, molimo, pažljivo pročitajte "Sigurnosne mjere" da biste osigurali pravilan rad uređaja.
- Nakon što pročitate ovaj priručnik, držite ga uvijek nadohvat ruke za slučaj potrebe. Ukoliko dođe do promjene korisnika klima uređaja, novom korisniku predajte ove upute.



 POZOR	Nestručnim rukovanjem može doći do ozbiljnih ozljeda ili smrti.
 OPREZ	Može imati ozbiljne posljedice, ovisno o situaciji.





Molimo da se pridržavate navedenih mjera s obzirom da su neophodne za Vašu sigurnost.

- Simboli prikazani u tekstu imaju sljedeće značenje:



	Strogo zabranjeno		Točno primjenite upute		Osigurajte ispravno uzemljenje
---	--------------------------	---	-------------------------------	---	---------------------------------------

■ MJERE OPREZA KOD MONTAŽE



 POZOR	
	<ul style="list-style-type: none"> • Ovaj klima uređaj namijenjen je za kućnu uporabu. Primjena ovih uređaja u radionicama može izazvati nepravilan rad.
	<ul style="list-style-type: none"> • Sustav treba instalirati ovlaštenu osobu ili stručna osoba. Ne savjetujemo samostalnu instalaciju klima uređaja, jer nepravilno rukovanje može izazvati curenje vode, električni udar ili požar.

 OPREZ	
	<ul style="list-style-type: none"> • Ne instalirajte uređaj na mjestu gdje može doći do curenja plina. Usljed curenja plina može doći do požara.
	<ul style="list-style-type: none"> • Ovisno o mjestu instalacije, ponekad je potrebno instalirati osigurač. Ukoliko osigurač nije instaliran, može doći do strujnog udara. • Potrebno je pravilno instalirati cijev za odvod kondenzata. Usljed neispravne instalacije može doći do curenja vode po sobi, odnosno namještaju.
	<ul style="list-style-type: none"> • Osigurajte pravilno uzemljenje uređaja. Kablovi nikada ne bi smjeli biti uzemljeni na plinske i vodene cijevi, gromobrane i telefonske kablove. Nepravilnom instalacijom uzemljenja može doći do strujnog udara.

■ MJERE OPREZA PRI RADU KLIMA UREĐAJA

 POZOR	
	<ul style="list-style-type: none"> • Daljinski upravljač držite izvan dohvata djece. • Izbjegavajte dugotrajno strujanje hladnog zraka izravno na tijelo. To može djelovati na vaše fizičko stanje ili uzrokovati zdravstvene probleme. • Ne gurajte ništa u ulazni, usisni, ili izlazni otvor klima uređaja. Velika brzina ventilatora može uzrokovati ozljedu.
	<ul style="list-style-type: none"> • Klima uređajem mogu upravljati djeca starija od 8 godina te osobe sa smanjenim fizičkim ili psihičkim sposobnostima uz nadzor ili uz instrukcije vezane za korištenje uređaja na siguran način te objašnjenje potencijalnih opasnosti.

⚠ OPREZ

	<ul style="list-style-type: none"> • Koristite samo originalne osigurače. Korištenje bakrenih ili čeličnih žica umjesto provjerenih instalacija je izričito zabranjeno, jer može dovesti do kratkog spoja ili požara. • Ne dirajte prekidače mokrim rukama. Može doći do strujnog udara. • Ne vješajte se za klima uređaj. Ako dođe do pada klima uređaja, mogli bi se ozlijediti. • Ne prskajte insekticide ili boju blizu ventilatora ili jedinice. Može doći do požara. • Ne koristite uređaje s otvorenim plamenom blizu ispuha klima uređaja. Uređaji možda neće adekvatno raditi. • Ne perite klima uređaj vodom. Može doći do strujnog udara. Korištenje vode pod visokim pritiskom može oštetiti aluminijska krilca na izmjenjivaču što dovodi do smanjene učinkovitosti uređaja. • Ne dirajte aluminijska krilca na izmjenjivaču topline. Možete se ozlijediti. • Ne stavljajte električne uređaje ispod unutarnje ili vanjske jedinice. Kondenzat može procuriti iz jedinice te uzrokovati nesreću ili strujni udar. • Ne koristite uređaj bez filtera zraka. Može doći do kvara sustava uslijed začepjenja izmjenjivača. • Ne koristite uređaj za hlađenje hrane te hlađenje i grijanje biljaka i životinja, preciznih naprava te umjetničkih djela. Uređaj je predviđen samo za uporabu u domaćinstvu. Svaki drugi oblik korištenja uređaja može naškoditi hrani, itd. • Ne stavljajte nikakve objekte koje sadrže vodu (poput vaza) na uređaj. U slučaju prolijevanja, voda može ući u uređaj i oštetiti izolaciju te uzrokovati strujni udar. • Ne instalirajte klima uređaj na mjesto gdje će ispuhu biti izložene biljke i životinje. Može im naškoditi zdravlju. • Ne sjedajte na klima uređaj i ne stavljajte ništa na njega. Ako dođe do pada uređaja ili stvari padnu s uređaja, ljudi bi se mogli ozlijediti. • Nakon dugog perioda uporabe pregledajte konstrukciju uređaja. Ukoliko odmah ne popravite štetu, jedinica bi mogla pasti te prouzročiti osobnu ozljedu. • Ne gasite napajanje uređaja odmah nakon prestanka rada. Pričekajte bar 5 minuta; inače postoji rizik curenja kondenzata ili pojave kvara. • Ne upravljajte sustavom preko glavnog prekidača. Može doći do požara ili curenja kondenzata. Također, ventilator se može neočekivano upaliti te može doći do ozljede.
	<ul style="list-style-type: none"> • Kad istovremeno koristite klima uređaj i uređaje koji proizvode paru, prostor treba češće ventilirati. Nedovoljna ventilacija može rezultirati nezgodama nastalim nedostatkom kisika. • Stanite na stabilne stepenice ili druge stabilne objekte kada skidate rešetku i filtre. Ne pridržavanjem ovog naputka možete prouzročiti osobnu ozljedu. • Kontaktirajte uvoznika ili ovlaštenu servis za čišćenje unutarnje jedinice; ne pokušavajte to raditi sami. Korištenje neodgovarajućeg sredstva za čišćenje ili nepravilnog pranja može oštetiti plastične komponente jedinice te prouzročiti curenje. Također, ukoliko sredstvo za pranje dođe u kontakt s elektroničkim komponentama ili motorom ventilatora, može doći do kvara ili požara.

⚠ OPREZ



- **Prije čišćenja uređaja, ugasite uređaj i isključite glavnu sklopku.**
Nikada ne čistite uređaj dok ventilator u uređaju radi.
- **Ne stavljajte stvari blizu vanjske jedinice i ne dopustite skupljanje lišća oko jedinice.**
Ukoliko se stvari ili lišće nalaze oko vanjske jedinice, manje životinje mogu ući u jedinicu te uzrokovati kratki spoj ili požar.
- **Ukoliko čujete grmljavinu ili postoji opasnost od grmljavine, ugasite i isključite klima uređaj.**
Jedinica se može oštetiti.
- **Ako se naponski kabel ošteti, kontaktirajte uvoznika ili ovlaštenog serviseru.**
Ako se kabel ne zamijeni, može doći do kvara ili požara.

■ MJERE OPREZA PRILIKOM TRANSPORTA I POPRAVAKA

⚠ POZOR



- **Ne izvodite nikakve popravke i prepravke sami. Kontaktirajte uvoznika ako uređaj zahtjeva popravak.**
Nestručnim popravkom i prepravcima možete uzrokovati strujne udare, curenje kondenzata te požar.



- **Savjetujte se s uvoznikom oko popravka uređaja.**
Pogrešno provođenje popravaka može rezultirati strujnim udarom, požarom itd.
- **Ako se klima uređaj treba premjestiti na drugo mjesto, obratite se stručnoj osobi.**
Pogrešna instalacija može biti uzrok curenju kondenzata, strujnom udaru i sl.
- **Ako osjetite nešto neuobičajeno (miris zapaljenja i sl.), ugasite uređaj, isključite glavnu sklopku i posavjetujte se s uvoznikom.**
Nastavljanje uprabe uređaja u izvanrednim okolnostima može dovesti do prestanka rada, strujnog udara, požara itd.
- **Ako klima uređaj ne može ohladiti ili zagrijati prostor na podešenu temperaturu, moguće je da pušta plin. Kontaktirajte uvoznika ili ovlašteni servis.**
Ako je potrebna dopuna plina, kontaktirajte uvoznika za upute.
Ako plin dođe u kontakt s kožom, može uzrokovati ozeblina.
Ako se udahne veća količina plina, može doći do vrtoglavice, glavobolje ili neujednačenog srčanog ritma.
Aho hladan plin iz jedinice curi na štednjak, grijač ili na neki drugi izvor topline, može doći do nastajanja opasnih plinova.

Naziv pojedinih dijelova i njihova funkcija

UNUTARNJA JEDINICA

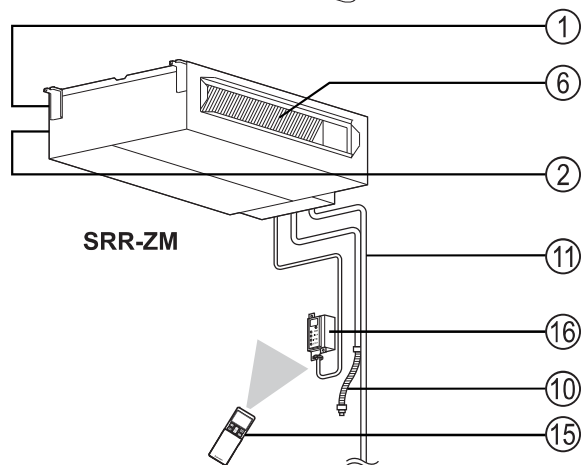
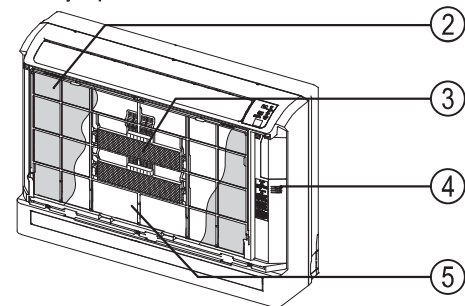
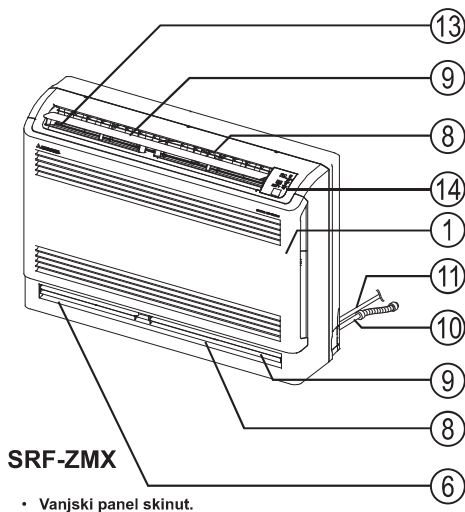
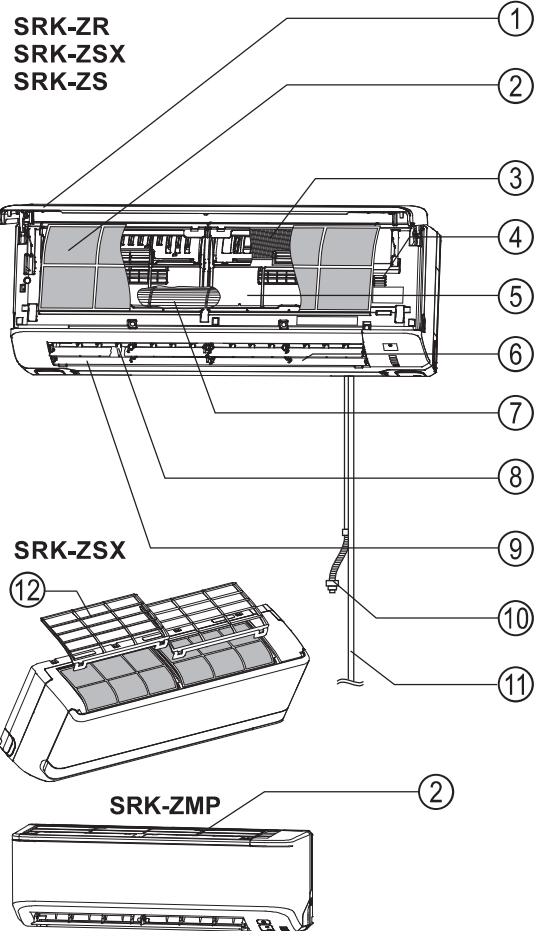

VANJSKA JEDINICA

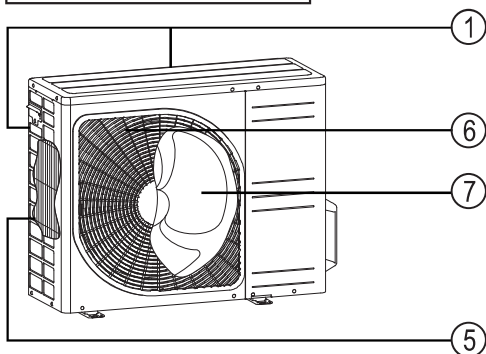

OSTALI DODACI

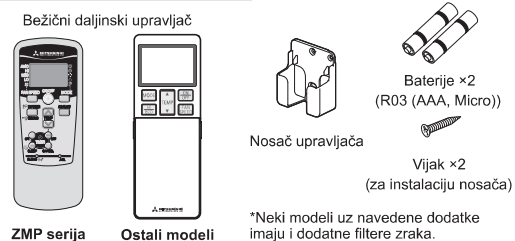

Opis

1. Usisna rešetka (usis zraka)
2. Filter zraka (uklanja prljavštinu iz zraka)
3. Dodatni filter zraka
4. Temperaturni osjetnik
5. Izmjenjivač topline
6. Izlaz zraka (ispuh zraka iz klima uređaja)
7. Ventilator
8. Krilca za usmjeravanje zraka lijevo / desno
9. Krilca za usmjeravanje zraka gore / dolje
10. Odvodna cijev (odvodi kondenziranu vodu iz zraka)
11. Plinski cijevovod i električni kabel
12. Usisna rešetka na vrhu jedinice
13. Izlaz zraka na vrhu jedinice (ispuh zraka iz klima uređaja)
14. Prekidač za rad jedinice
15. Bežični daljinski upravljač
16. Prikaz stanja jedinice (prijemnik za daljinski upravljač)

Rukovanje daljinskim upravljačem

Zamjena baterija

Slijedeći slučajevi označavaju istrošenost baterija.

- Ne čuje se povratni signal "beep" sa jedinice.
- Slova i oznake na ekranu su blijede.

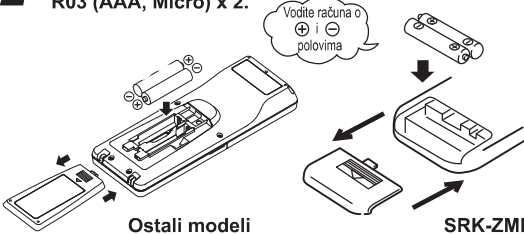
- 1** Skinite stražnji poklopac i izvadite stare baterije.
- 2** Umetnite nove baterije. R03 (AAA, Micro) x 2.

- 3** Zatvorite poklopac.
- 4** Pritisnite ACL tipku vrhom olovke.

 Strana 8

NAPOMENA

- Ne koristite zajedno stare i nove baterije.
- Izvadite baterije kada se daljinski upravljač neće koristiti na dulje vrijeme.
- Životni vijek baterija (prema JIS ili IEC standardu) je 6 do 12 mjeseci kod uobičajene uporabe. Kod duljeg korištenja postoji mogućnost izlivanja tekućine i oštećenja daljinskog upravljača.
- Također, životni vijek baterija je naveden na samim baterijama. Vijek trajanja može biti kraći, ovisno o vremenu proizvodnje baterija. Međutim, baterija i nakon navedenog datuma može biti ispravna.

- Kada ekran pokazuje bilo koje nepredviđeno stanje, pritisnite ACL tipku vrhom olovke.

Korištenje nosača upravljača

Daljinski upravljač se može učvrstiti na zid ili stup pomoću nosača. Prije instalacije nosača, provjerite da li klima uređaj ispravno prima signal s daljinskog upravljača.

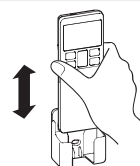



Upozorenje pri korištenju daljinskog upravljača

⊘ Strogo zabranjeno

- | | | |
|--|--|--|
| • Izbjegavajte odlaganje blizu mjesta s visokim temperaturama kao što su peć ili električni pokriivač. | • Ne izlažite daljinski upravljač direktnoj sunčevoj svjetlosti ili drugoj jakoj svjetlosti. | • Pažljivo rukujte upravljačem i ne bacajte ga. |
| • Pazite da upravljač ima vidno polje s unutrašnjom jedinicom. | • Pazite da upravljač ne dođe u kontakt s vodom ili drugim tekućinama. | • Pazite da ne stavljate ništa teško na upravljač, odnosno da ne stanete na upravljač. |

Kada daljinski upravljač ne radi

- **Da li su baterije potrošene?**
 Za zamjenu baterija, pogledajte gore.
 Zamijenite baterije novima te probajte ponovo upravljati uređajem.
- **Ako upravljač i dalje ne radi, uređaj možete pokrenuti preko ON/OFF tipke na unutarnjoj jedinici / prijemniku.**
 Kontaktirajte uvoznika za provjeru daljinskog upravljača.
  Pogledajte ispod

Privremeni rad klima uređaja

- Jedinicu možete upaliti i bez daljinskog upravljača, pritiskom ON/OFF tipke na samoj jedinici / prijemniku.

Program rada

- NAČIN RADA : AUTO
- BRZINA VENTILATORA : AUTO
- PROTOK ZRAKA : AUTO

- Rad započinje pritiskom ON/OFF tipke na jedinici; za prekid rada, pritisnite tipku opet.

NAPOMENA

- Ne držite ON/OFF tipku na jedinici pritisnuta duže od 5 sekundi. (Pritiskom tipke naduže od 5 sekundi pali se automatsko hlađenje koje se koristi kod servisiranja ili premještanja klima uređaja.)

Upravljački dio i ekran daljinskog upravljača

Upravljački dio

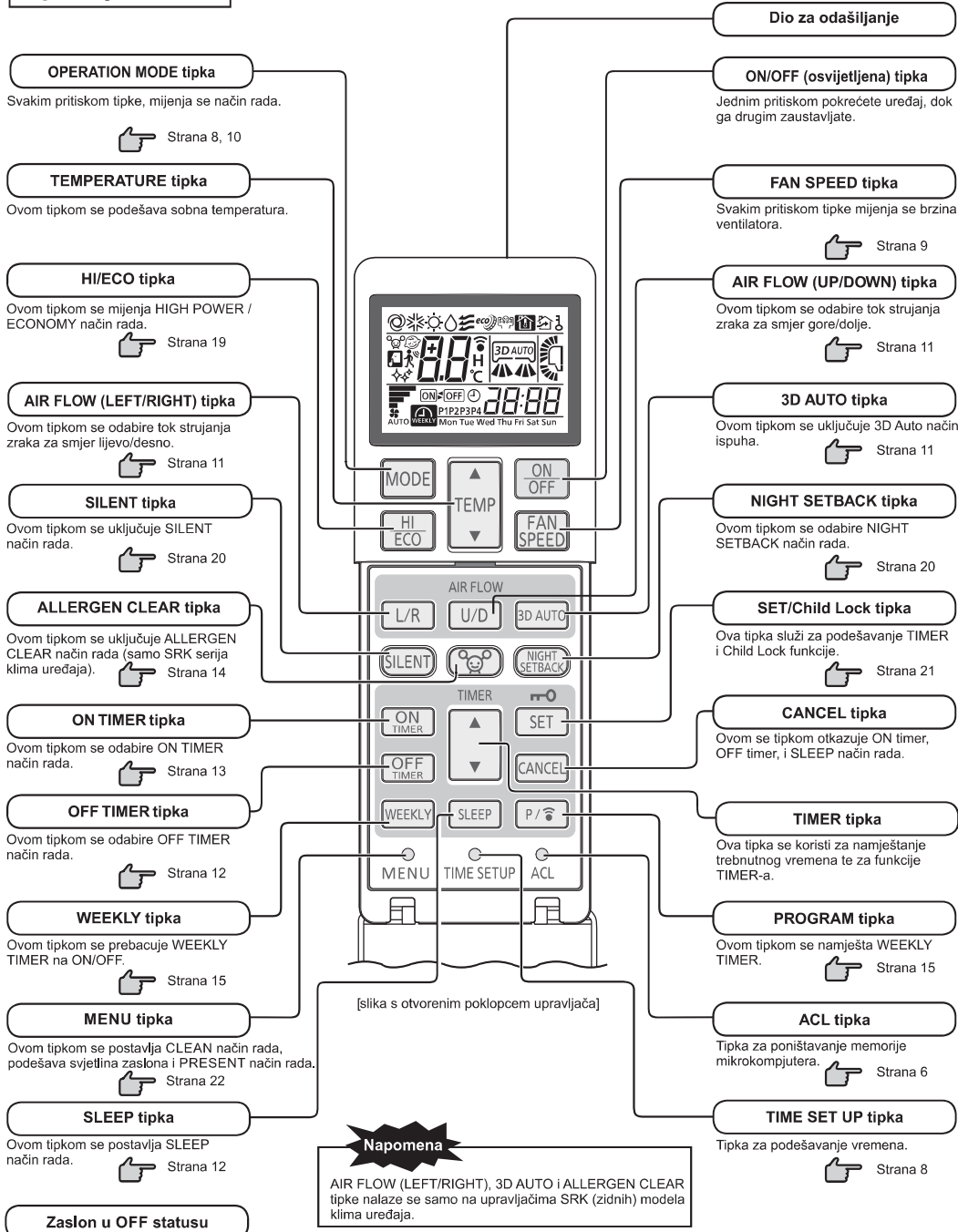

Prijem signala

Svakim pritiskom tipke daljinskog upravljača, s upravljačem uperenim prema klima uređaju, šalje se signal prema klima uređaju. Ukoliko je signal primljen, čuje se zvuk «bip» in unutarnje jedinice.

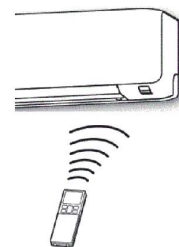

Postavljanje trenutnog vremena

Kod stavljanja baterija upravljača, automatski se prikazuje odabir trenutnog vremena. Mon i 13:00 je prikazano kao trenutno vrijeme. Podesite trenutni dan u tjednu i vrijeme.

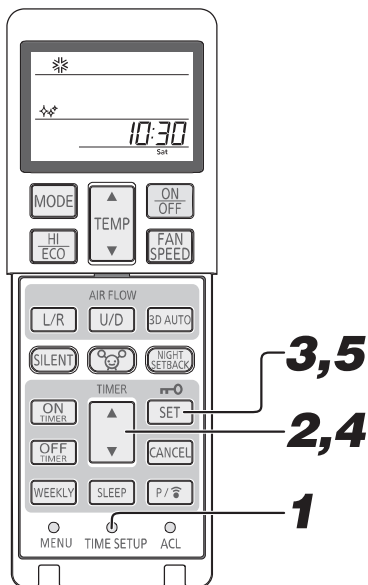

Primjer: podesite na Sat 10:30

- 1 Pritisnite TIME SET UP tipku.**
Pritisnite vrhom kemijske olovke ili slično. Indikator dana u tjednu treperi te se može promijeniti.
- 2 Pritisnite "▲ ili ▼ (TIMER)" tipku.**
(Postavite na Sat)
- 3 Pritisnite SET tipku.**
Indikator dana u tjednu prestane treperiti te konstantno svijetli što znači da je dan u tjednu podešen. Također, indikator vremena treperi. Ukoliko ne pritisnete tipku 60 sekundi nakon zadnje operacije u koraku 2, dan u tjednu neće biti podešen.
- 4 Pritisnite "▲ ili ▼ (TIMER)" tipku.**
(Podesite na 10:30)
- 5 Pritisnite SET tipku.**
Indikator vremena prestane treperiti te konstantno svijetli što znači da je vrijeme podešeno. Ukoliko ne pritisnete tipku 60 sekundi nakon zadnje operacije u koraku 4, vrijeme neće biti podešeno.

NAPOMENA

- Vremenski programator (TIMER) se ravna prema postavljenom vremenu, pa treba paziti na točnost.
- Podaci daljinskog upravljača su poništeni kada je trenutno vrijeme podešeno.
- Kada su baterije daljinskog upravljača promijenjene ili je ACL tipka pritisnuta, daljinski upravljač se resetira na početne postavke. S obzirom da WEEKLY TIMER program nije podešen u početnim postavkama, postavite isti prema proceduri podešavanja.

Podešavanje AUTO načina rada

Automatski se odabire način rada (COOL, HEAT, DRY) ovisno o sobnoj temperaturi prilikom paljenja uređaja.

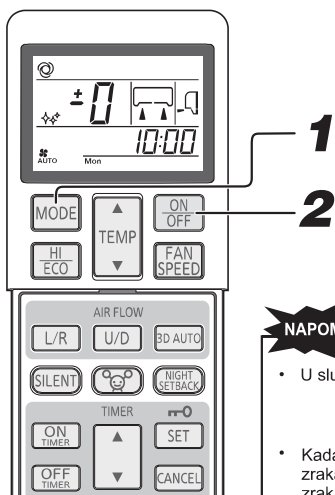

- 1 Pritisnite MODE tipku.**
Pritiskom tipke mijenja se način rada. Podesite na ☉.
- 2 Pritisnite ON/OFF tipku.**

Prekid rada: Pritisnite ON/OFF tipku.

NAPOMENA

- U slučaju kada nema ispuha.
- Kada je instaliran dodatni filter zraka, klima uređaj će pročišćivati zrak tokom automatskog načina rada.



- Ukoliko ne želite AUTO način rada, promijenite način rada na COOL, HEAT, DRY ili FAN umjesto AUTO.

➡ Strana 10

- Podešavanje smjera strujanja zraka.

➡ Strana 11

Podešavanje temperature (AUTO način rada)

Podešavanje temperature je moguće i uz automatski način rada. Postoji 6 položaja koje je moguće namjestiti sa tipkama ▲ i ▼. Tijekom automatskog načina rada, temperatura od 24°C je podešena i za hlađenje i grijanje.

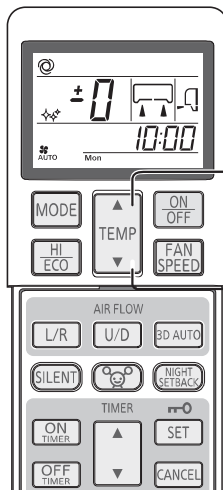

1 Pritisnite "▲ ili ▼ (TEMP)" tipku.

Kada je prehladno

Pritisnite ▲ tipku.

Svakim pritiskom na ▲ tipku mijenja se temperatura prema sljedećem rasporedu:
-6 → -5 → -1 → ±0 → +1 +6.

Kada se na ekranu prikaže temperatura od +6, daljnjim pritiskanjem ▲ tipke indikacija se ne mijenja.

Kada je pretoplo

Pritisnite ▼ tipku.

Svakim pritiskom na ▼ tipku mijenja se temperatura prema sljedećem rasporedu:
+6 → +5 → +1 → ±0 → -1 -6.

Kada se na ekranu prikaže temperatura od +6, daljnjim pritiskanjem ▼ tipke indikacija se ne mijenja.

	Prikaz na daljinskom upravljaču												
Podešena temp.(°C)	-6	-5	-4	-3	-2	-1	±0	+1	+2	+3	+4	+5	+6
	18	19	20	21	22	23	24	25	26	27	28	29	30

Brzina vrtnje ventilatora (FAN SPEED)

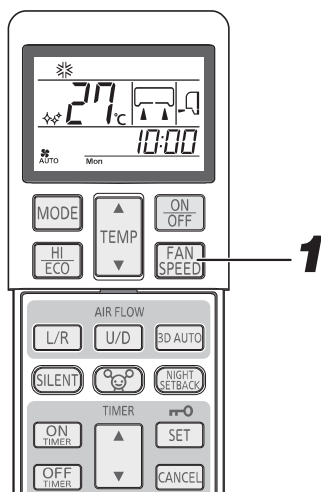

1 Pritisnite FAN SPEED tipku.

Svakim pritiskom tipke mijenja se brzina vrtnje ventilatora.

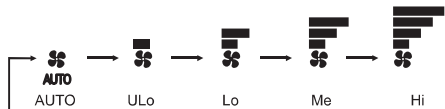

Kapacitet rada prema izboru	BRZINA VENT.
Automatski izbor mikrokompjuterom	AUTO
Tihi rad	Ulo
Ušteda električne energije	Lo
Standardni način rada	Me
Snažni rad jakog kapaciteta	Hi

NAPOMENA

- Prilikom promjene brzine vrtnje ventilatora iz Hi na Lo ili Ulo može se čuti protok rashladnog medija.

COOL/HEAT/DRY/FAN način rada

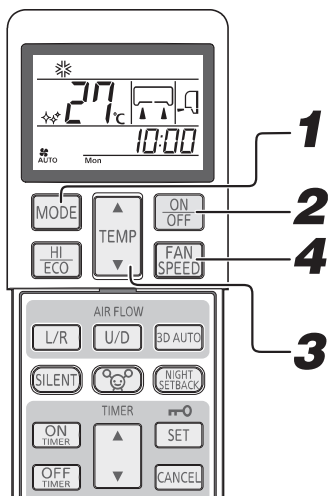

Podešavanje smjera ispuha Strana 11

NAPOMENA

- Ako jedinica ne ispuhuje zrak tijekom ove operacije. Strana 42
- Način rada se može podesiti ili promijeniti čak i kada klima uređaj ne radi.

1

Pritisnite MODE tipku.

Podesite željeni način rada.

* (Hlađenje), ☀ (Grijanje), △ (Sušenje), ☐ (Ventilacija)

2

Pritisnite ON/OFF tipku.

Pritisnite TEMP tipku.

Pritisnite ▲ ili ▼ tipku za željenu temperaturu.

Preporučeni temperaturni rasponi

COOL	26°C~28°C	HEAT	22°C~24°C	DRY	24°C~26°C	FAN	---
------	-----------	------	-----------	-----	-----------	-----	-----

4

Pritisnite FAN SPEED tipku.

Podesite željenu brzinu vrtnje ventilatora.

Brzina ventilatora se ne može podesiti kod DRY načina rada.

Prekid rada:

Pritisnite ON/OFF tipku.

Radni raspon klima uređaja

Klima uređaji su predviđeni za uporabu u slijedećem temperaturnom rasponu. Korištenje uređaja izvan temperaturnog raspona može rezultirati aktivacijom zaštitnih naprava koje sprječavaju rad u tim ekstremnim uvjetima.

	Hlađenje	Grijanje
Vanjska temperatura	Od -15 do 46°C	Od -15 do 24°C
Temperatura prostora	Od 18 do 32°C	Od 10 do 30°C
Vlažnost zraka u prostoru	Ispod 80% Dugotrajni rad u prostoriji čija relativna vlažnost zraka prelazi 80 % dovodi do kondenzacije vode na površini unutarnje jedinice, što dovodi do kapanja vode s jedinice.	

Radne osobine grijanja (HEAT način rada)

Princip rada i kapacitet grijanja (HEAT)

Mehanizam

- Klima uređaj oduzima toplinu vanjskom zraku i prenosi toplinu u unutrašnje prostorije. Sa smanjenjem vanjske temperature smanjuje se i kapacitet uređaja pri grijanju.
- Kod paljenja klima uređaja, potrebno je čekati određeno vrijeme prije nego počne puhati topli zrak.
- Ukoliko je vanjska temperatura vrlo niska, koristite dodatni izvor topline u prostoriji.

Odleđivanje

Kada je vanjska temperatura niska, a vlažnost zraka visoka, dolazi do zaleđivanja izmjenjivača topline čime se smanjuje učinak grijanja. U tom slučaju nastupa automatsko odleđivanje koje zaustavlja grijanje na oko 5 do 15 minuta.

- Vanjski i unutarnji ventilator se zaustavlja, a RUN lampica polako treperi (1,5 sek upaljena; 0,5 sek ugašena) za vrijeme odleđivanja.
- Kod brzog odleđivanja, normalna pojava je i stvaranje vodene pare na vanjskoj jedinici.
- Grijanje se nastavlja nakon odleđivanja.

Podešavanje smjera strujanja zraka

SRK-ZS(X),
SRK-ZR, SRF-ZMX

- Smjer gore/dolje može se podesiti tipkom AIRFLOW U/D (UP/DOWN) na daljinskom upravljaču. Svakim pritiskom na tipku, smjer strujanja mijenja se prema sljedećem redoslijedu:

Pritisnite tipku AIRFLOW (UP/DOWN).

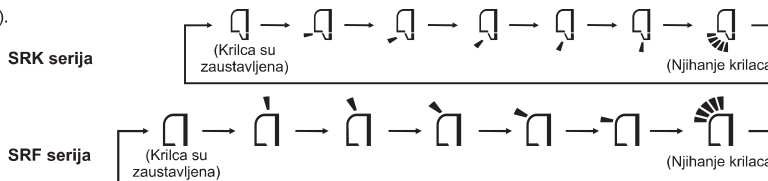

- Smjer lijevo/desno može se podesiti tipkom AIRFLOW L/R (LEFT/RIGHT) na daljinskom upravljaču. Svakim pritiskom na tipku, način strujanja mijenja se prema sljedećem redoslijedu: Pritisnite tipku AIRFLOW (LEFT/RIGHT).

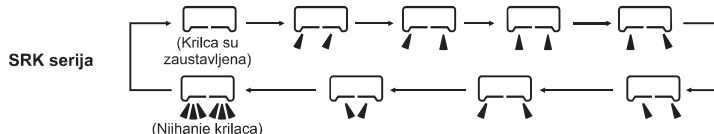

NAPOMENA

- Stvarna pozicija krilaca i rešetki se može razlikovati od prikazanog.

NAPOMENA ZA OPERACIJU GRIJANJA

- Kada jedinica započne s grijanjem, spriječen je ispuh hladnog zraka, tako da se krilca i rešetka najprije postave u vodoravnu / centralnu poziciju dok se izmjenjivač na unutarnjoj jedinici ne ugrije; tada se krilca postavljaju u memorirani položaj te jedinica započinje s ispuhom toplog zraka.
- Kada se kompresor zaustavi uslijed postizanja zadane temperature, ili prilikom odležavanja, krilca i rešetka se postave u vodoravnu / centralnu poziciju.
- Smjer strujanja zraka se ne može promijeniti tijekom gore navedenih uvjeta.

MEMORIRANJE POLOŽAJA KRILACA

Ako se za vrijeme pomicanja krilaca pritisne tipka AIRFLOW (GORE/DOLJE ili LIJEVO/DESNO) krilca se zaustavljaju u tom položaju. Kako je taj kut memoriran u kompjuteru, krilca automatski zauzimaju taj položaj kod ponovnog uključivanja uređaja.

UPOZORENJE

- Izbjegavajte stalan ispuh na tijelo na duži period.

OPREZ

- Kad je klima uređaj u režimu COOL ili DRY, izbjegavajte ispuh zraka prema dolje na duži period. U suprotnom može doći do kondenzacije na vanjskoj rešetki te može doći do kapanja kondenzirane vode.
- Ne pokušavajte podešavati krilca rukama, jer se kontrolirani kut može promijeniti ili se krilca neće zatvoriti na ispravan način.

- Preporučeni kut krilaca kod:

SRF serija	HEAT		(Horizontalno ispuhivanje)
	COOL, DRY		(Ispuhivanje prema dolje)
SRK serija	HEAT		(Ispuhivanje prema dolje)
	COOL, DRY		(Horizontalno ispuhivanje)

3D AUTO način rada

SRK-ZS(X),
SRK-ZR

Jačina i smjer ispuha zraka je automatski kontroliran, čime se postiže efikasno hlađenje / grijanje u cijelom prostoru.

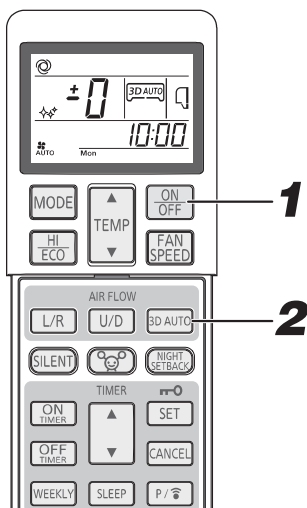

1

Pritisnite ON/OFF tipku.

2

Pritisnite 3D AUTO tipku.

Svakim pritiskom 3D AUTO tipke, indikator se mijenja prema redoslijedu:

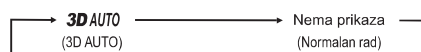

Poništavanje

3D AUTO način rada se poništava ponovnim pritiskom na tipku 3D AUTO.

NAPOMENA

- 3D AUTO način rada se poništava uključivanjem nekog drugog načina rada.
- Kada se poništi 3D AUTO način rada, uređaj se vraća u prvobitno podešen način ispuha.
- 3D AUTO način rada se može namjestiti samo kod AUTO, COOL ili HEAT načina rada.

SLEEP TIMER način rada

Jedinica se zaustavlja automatski na kraju zadanog vremena.

Temperatura sobe je automatski kontrolirana, tako da temperatura u sobi ne bude preniska ili previsoka.

Strana 14

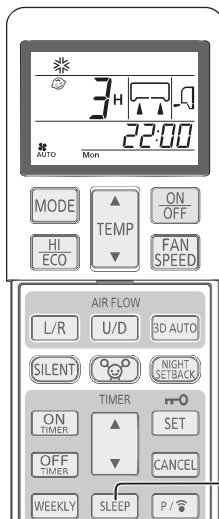

1 Pritisnite SLEEP tipku.

Ukoliko je tipka pritisnuta dok je jedinica isključena

Uređaj započinje sa SLEEP načinom rada s prethodnim radnim postavkama, te se klima uređaj isključuje nakon što prođe zadanu vrijeme.

Ukoliko je tipka pritisnuta dok jedinica radi

Klima uređaj se isključuje nakon što prođe zadanu vrijeme.

Svakim pritiskom tipke, prikaz na ekranu se mijenja prema sljedećem redoslijedu:

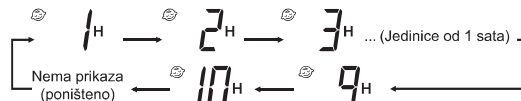

Primjer: želite zaustaviti klima uređaj nakon 7 sati.

Postavite na 7^H

Uključena je timer lampica (žuta).

- Jedinica se zaustavlja na kraju zadanog vremena.

NAPOMENA

- SLEEP način rada ne radi prilikom ALLERGEN CLEAR operacije.
- Ne može se postaviti u isto vrijeme kao i OFF-TIMER način rada.

Postavljanje zadanog vremena

Postavite zadanu vrijeme koristeći SLEEP tipku.

Poništavanje postavki

Pritisnite CANCEL tipku da bi otkazali SLEEP način rada.

OFF-TIMER način rada

Jedinica se automatski zaustavlja na kraju postavljenog vremena.

Ukoliko je uređaj isključen, za podešavanje ovog načina rada se počinje s korakom 1, a, ukoliko je uključen, počinje se s korakom 2.

Primjer: želite zaustaviti uređaj u 22:30

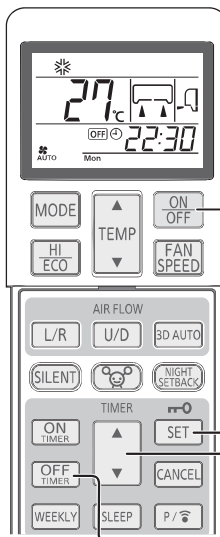

1 Pritisnite ON/OFF tipku.

2 Pritisnite OFF-TIMER tipku.

OFF TIMER OFF indikator treperi.

3 Pritisnite "▲ ili ▼ (TIMER)" tipku.

Svakim pritiskom ▲ tipke indikator se mijenja prema redoslijedu:

→0:00→0:10→0:20→...→1:00→1:10→ (Jedinice od 10 min)

Svakim pritiskom ▼ tipke indikator se mijenja prema redoslijedu:

→0:00→23:50→23:40→...→23:00→22:50→ (Jedinice od 10 min)

Podesite na 22:30.

4 Pritisnite SET tipku.

Indikator umjesto titranja stalno svijetli i podešavanje je završeno. Timer lampica (žuta) svijetli.

NAPOMENA

- Jedinica prestaje s radom na kraju podešenog vremena.
- Pobrinite se da pritisnete tipku unutar 60 sekundi nakon zadnje operacije u koraku 3; inače postavke neće biti potvrđene.
- Kod OFF-TIMER načina rada, trenutno vrijeme nije prikazano.
- OFF-TIMER način rada neće raditi tijekom ALLERGEN CLEAR operacije.
- Suprotno od SLEEP TIMER operacije, automatsko podešavanje temperature ne radi tokom OFF-TIMER operacije.

ON-TIMER način rada

Uređaj počinje s radom 5 do 60 minuta prije postavljenog vremena tako da se u prostoru dostigne optimalna temperatura u podešeno vrijeme. ON-TIMER način rada može se podesiti neovisno o tome da li klima uređaj radi ili ne.

Strana 14

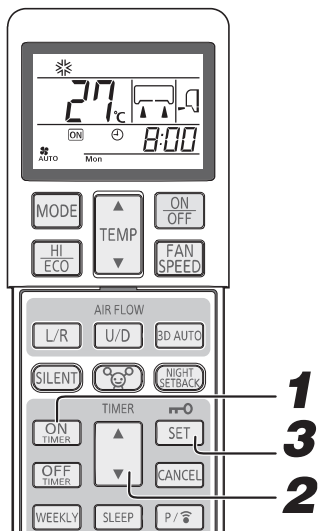

Primjer: Za slučaj kada želite imati zadanu temperaturu ujutro u 8:00 h.

1 Pritisnite ON-TIMER tipku.

ON-TIMER indikator treperi.

2 Pritisnite "▲ ili ▼ (TIMER)" tipku.

Svakim pritiskom ▲ tipke indikator se mijenja prema redoslijedu:

→ 0:00 → 0:10 → 0:20 → ... → 1:00 → 1:10 → (Jedinice po 10 min)

Svakim pritiskom ▼ tipke indikator se mijenja prema redoslijedu:

→ 0:00 → 23:50 → 23:40 → ... → 23:00 → 22:50 → (Jedinice po 10 min)

Podesite na 8:00.

3 Pritisnite SET tipku.

Indikator umjesto titranja stalno svijetli i podešavanje je završeno. Timer lampica (žuta) svijetli.

NAPOMENA

- Uređaj počinje s radom 5 do 60 minuta prije podešenog vremena.
- Timer lampica (žuta) se gasi u podešeno vrijeme.
- Pobrinite se da pritisnete tipku unutar 60 sekundi nakon zadnje operacije u koraku 2; inače postavke neće biti potvrđene.
- Prilikom ON-TIMER načina rada, trenutno vrijeme nije prikazano.
- ON-TIMER način rada neće raditi tijekom ALLERGEN CLEAR operacije.
- Ako je ON/OFF tipka pritisnuta nakon podešavanja ON-TIMER načina rada, postavke će biti poništene.

Postavljanje zadanog vremena

Postavite zadanu vrijeme koristeći ON-TIMER tipku.

Poništavanje postavki

Pritisnite CANCEL tipku da biste isključili vremenski programator.

SLEEP TIMER + ON-TIMER način rada

Kombinirani SLEEP TIMER i ON-TIMER način rada.

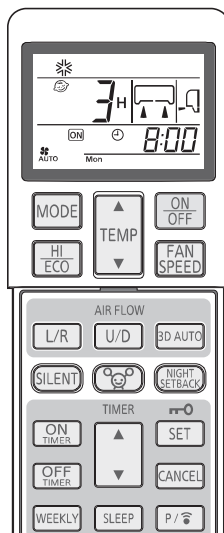

Primjer: Kada je potrebno zaustaviti rad nakon 3 sata i započeti s radom u 8:00, blizu podešene temperature.

1 Postavke SLEEP TIMER-a

Podesite prema proceduri na strani 13.

Podesite na 3H

2 Postavke ON-TIMER-a

Podesite prema proceduri navedenoj u ON-TIMER dijelu.

Podesite na 8:00

Podešavanje indikatora tajmer svjetla (žuto) na jedinici je završeno.

- Nakon završetka podešenog vremena SLEEP TIMER-a, jedinica prestaje s radom te započinje s radom 5 do 60 minuta prije podešenog vremena ON-TIMER-a.
- Tajmer lampica se gasi nakon dostizanja podešenog vremena ON-TIMER-a.

Postavljanje zadanog vremena

Postavite zadanu vrijeme koristeći SLEEP ili ON-TIMER tipku.

Poništavanje postavki

Pritisnite CANCEL tipku da biste isključili vremenski programator.

ON-TIMER + OFF-TIMER način rada

Rad vremenskog programatora kao kombinacija načina rada ON i OFF-TIMER-a.

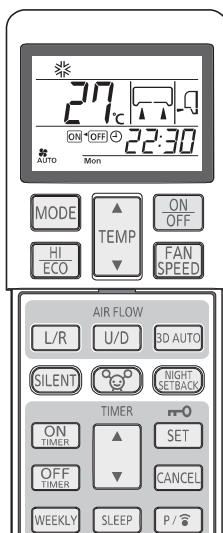

NAPOMENA

- Rad vremenskog programatora može se namjestiti samo za sljedeća 24 sata.

Primjer: Trenutno vrijeme je 21:00. Klima uređaj radi.

Kada želite zaustaviti rad uređaja u 22:30 te započeti s radom u 8:00, blizu podešene temperature:

1 Postavke rada OFF-TIMER-a

Podesite prema proceduri na strani 12.

Podesite na **OFF** **22:30**

2 Postavke rada ON-TIMER-a

Podesite prema proceduri na strani 13.

Podesite na **ON** **8:00**

Lampica tajmera (žuta) na jedinici će svijetliti kada su postavke završene.

- Podešeno vrijeme biti će prikazano na daljinskom upravljaču. Prikaz na ekranu će se promijeniti ovisno o statusu rada.

- Klima uređaj prestaje s radom.
 - ON** **OFF** **↓** Prvo, klima uređaj počinje s radom s ON-TIMER-om. Drugo, klima uređaj prestaje s radom s OFF-TIMER-om.
- Klima uređaj počinje s radom.
 - ON** **OFF** **↓** Prvo, klima uređaj prestaje s radom s OFF-TIMER-om. Drugo, klima uređaj počinje s radom s ON-TIMER-om.

Postavljanje zadanog vremena

Postavite zadano vrijeme koristeći ON-TIMER ili OFF-TIMER tipku.

Poništavanje postavki

Pritisnite CANCEL ili ON/OFF tipku da biste isključili prikaz tajmera.

'Ugodni Start'

Kod ON-TIMER načina rada, jedinica počinje s radom ranije, tako da se u prostoru može postići optimalna temperatura kod ON vremena. To je tzv. ugodni start.

- Mehanizam
 - Temperatura prostora se provjerava 60 minuta prije ON vremena. Ovisno o temperaturi u to vrijeme, jedinica počinje s radom 5 do 60 minuta prije nego je tajmer postavljen na ON.
- Funkcija je dostupna za COOL i HEAT način rada (uključujući AUTO). Nije dostupna kod DRY načina rada.

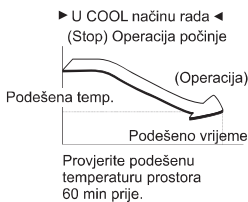

SLEEP TIMER

Kada je SLEEP TIMER funkcija odabrana, podešena temperatura se nakon nekog vremena automatski podešava, osiguravajući da prostor nije previše hladan tokom hlađenja, odnosno previše topao tokom grijanja.

- Tokom hlađenja: podešena temperatura je snižena za 1°C na početku SLEEP operacije (kada je tajmer podešen). Nakon toga, temperatura se diže za 1°C svakog sata da dostigne temperaturu 1°C veću od podešene temperature.
- Tokom grijanja: podešena temperatura je snižena za 1°C na početku SLEEP operacije (kada je tajmer podešen). Nakon toga, temperatura je snižena za 3°C prvog sata te 6°C drugog sata prije podešene temperature.

ALLERGEN CLEAR način rada

SRK-ZS(X),
SRK-ZR

Koristi se snaga enzima za uništenje alergena koji se skupljaju na filteru zraka.

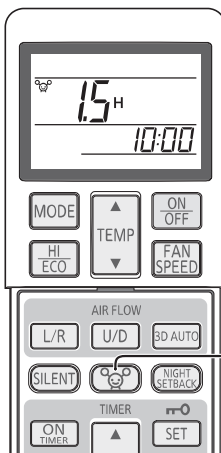

1

Pritisnite ALLERGEN CLEAR tipku.

Prekid rada: Pritisnite ON/OFF tipku ili ALLERGEN CLEAR tipku.

NAPOMENA

- S obzirom da temperatura prostora može prilično varirati, preporuka je da se ovaj postupak obavi kada nitko nije u prostoru. (Završava se automatski nakon 90 minuta).
- Tokom ALLERGEN CLEAR operacije, nije moguće podešavati radnu temperaturu, brzinu okretaja ventilatora, smjer ispuha i rad vremenskog programatora (timera).
- U slučaju SCM multi sustava, ALLERGEN CLEAR funkcija ne radi.
- Također, u slučaju SCM multi sustava, ako je ALLERGEN CLEAR tipka pritisnuta slučajno, jedinica koja je dobila navedenu naredbu će prestati s radom.

Modeli SRK-ZR, SRK-ZSX, SRK-ZS, SRF-ZMX, SRR-ZM

WEEKLY TIMER način rada

Po 4 programa s vremenskim programatorom (ON-TIMER / OFF-TIMER) su dostupna za svaki dan u tjednu. Maksimalno 28 programa po tjednu je moguće podesiti. Nakon što je ovaj način rada podešen, postavke tajmera će se ponavljati za sve programe svaki tjedan sve dok WEEKLY TIMER način rada nije poništen.

Primjer (Kod sezone hlađenja)

	6:00	8:00	10:00	12:00	14:00	16:00	18:00	20:00	22:00
Pon	Program 1 ON 6:00	Program 2 OFF 8:30				Program 3 ON 17:00			Program 4 OFF 22:00
	COOL 27°C Ventilator: AUTO					COOL 28°C Ventilator: Lo			
Uto	Program 1 ON 5:30	Promjena postavki	Program 2 OFF 12:00	ON		Program 3 ON 17:00			Program 4 OFF 22:00
	COOL 27°C Ventilator: AUTO		AUTO 27°C Ventilator: Me		DRY 26°C	COOL 28°C Ventilator: Lo			
Sri ~ Pet		ON	Program 1 OFF 10:00	ON	Program 2 OFF 14:00	Program 3 ON 18:00			Program 4 OFF 22:00
	COOL 28°C Ventilator: ULo		DRY 25°C			COOL 28°C Ventilator: ULo			
Sub	Program 1 ON 7:30	Promjena postavki	Program 2,3 Nema postavki			Promjena postavki			Program 4 OFF 22:00
	COOL 26°C Ventilator: Hi		COOL 25°C Ventilator: Hi			COOL 28°C Ventilator: ULo			
Ned		Program 2 ON 7:00	Off	Program 1 ON 12:00		Program 3 ON 19:00			Program 4 OFF 22:00
	COOL 28°C Ventilator: Hi			COOL 26°C Ventilator: Hi			COOL 27°C Ventilator: ULo		

 : WEEKLY TIMER postavke

 : Ručne postavke

WEEKLY TIMER ON/OFF postavke

Prebacite WEEKLY TIMER na ON/OFF koristeći WEEKLY tipku.

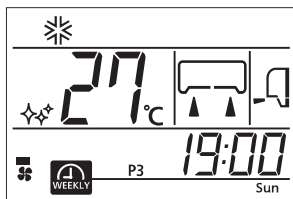

1

Pritisnite WEEKLY tipku.

WEEKLY TIMER postaje aktivan. Svakim pritiskom WEEKLY tipke, prikaz na ekranu se mijenja prema sljedećem redoslijedu:

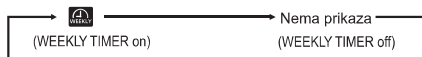

Kada je WEEKLY TIMER postavljen na ON, lampica tajmera (žuta) na klima uređaju je upaljena.

Kada su baterije daljinskog upravljača promijenjene ili je ACL tipka pritisnuta, daljinski upravljač se resetira na početne postavke. S obzirom da WEEKLY TIMER program nije podešen u početnim postavkama, postavite isti prema proceduri podešavanja.

NAPOMENA

- WEEKLY TIMER način rada se prebacuje na ON/OFF neovisno da li klima uređaj radi ili ne.
- ON-TIMER operacija kod WEEKLY TIMER načina rada je efektivna neovisno da li klima uređaj radi ili ne. Kada je podešeno vrijeme ON-TIMER-a dosegnuto, daljinski upravljač nastavlja s radom prema postavkama koje su namještene. Prikaz na ekranu daljinskog uređaja također odgovara postavkama koje su namještene. Postavke daljinskog upravljača mogu biti promijenjene nakon ON-TIMER operacije kod WEEKLY TIMER načina rada. Sjedeće postavke mogu biti namještene ON-TIMER funkcijom: Način rada, brzina vrtnje ventilatora, temperatura, smjer strujanja zraka, ECONOMY, 3D AUTO, NIGHT SETBACK i SILENT. Ugodan start se ne izvršava kod WEEKLY TIMER ON-TIMER operacije.
- OFF-TIMER operacija kod WEEKLY TIMER načina rada je efektivna samo kada klima uređaj radi. Kada je vrijeme namješteno kod OFF-TIMER-a dostignuto, klima uređaj prestaje s radom. Kada je više brojeva programa namješteno za trenutni dan (dan u tjednu), operacija se izvodi prema najbližem vremenu koje je namješteno. Kada se razni tajmeri (ON-TIMER, OFF-TIMER i SLEEP TIMER) izvode, WEEKLY TIMER ne radi ako je vrijeme ON-TIMER-a ili OFF-TIMER-a dostignuto. WEEKLY TIMER će biti važeći nakon što ostali tajmeri završe s radom.
- Isto vrijeme ON-TIMER-a i OFF-TIMER-a u istom danu u tjednu se ne može podesiti.
- U slučaju kada WEEKLY TIMER naredba nije aktivirana na daljinskom upravljaču, TIMER lampica ne svijetli iako je WEEKLY tipka pritisnuta i  je prikazano na daljinskom upravljaču.

Modeli SRK-ZR, SRK-ZSX, SRK-ZS, SRF-ZMX, SRR-ZM

Podešavanje postavki <Individualne postavke>

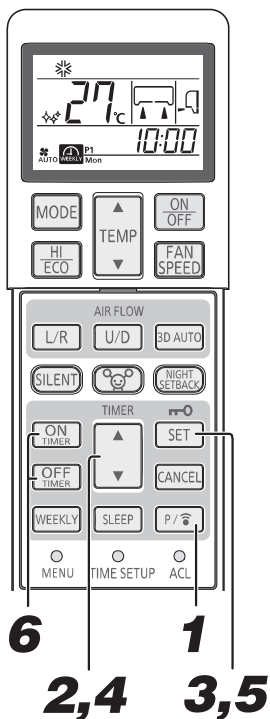

Podesite nakon podešavanja trenutnog dana u tjednu i vremena.

1

Pritisnite PROGRAM tipku.

i trenutni dan u tjednu trepere.



2

Pritisnite "▲ ili ▼ (TIMER)" tipku.

Odaberite dan u tjednu za rezervaciju.
Svaki put kada je ▲ tipka pritisnuta, prikaz se mijenja prema redoslijedu:

→ Mon → Tue → Wed → ... → Sun → Prikaz svih dana u tjednu

Svaki put kada je ▼ tipka pritisnuta, prikaz se mijenja prema redoslijedu:

→ Mon → Prikaz svih dana u tjednu → Sun → Sat → ... → Tue



3

Pritisnite SET tipku.

Dan u tjednu je odabran te broj programa treperi.

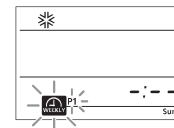

4

Pritisnite "▲ ili ▼ (TIMER)" tipku.

Odaberite broj programa.
Svaki put kada je ▲ tipka pritisnuta, prikaz se mijenja prema redoslijedu:

→ P1 → P2 → P3 → P4

Svaki put kada je ▼ tipka pritisnuta, prikaz se mijenja prema redoslijedu:

→ P1 → P4 → P3 → P2

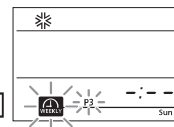

5

Pritisnite SET tipku.

Kada nije dostupan namješten sadržaj (ON-TIMER ili OFF-TIMER), i tajmeri trepere.

Kada je dostupan namješten sadržaj (ON-TIMER ili OFF-TIMER), jedan od i stalno svijetli.

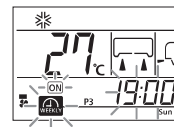
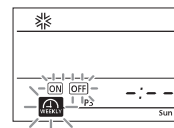

6

Pritisnite ON-TIMER ili OFF-TIMER tipku.

ON-TIMER ili OFF-TIMER je označen i prikaz vremena na ekranu treperi.

ON-TIMER je odabran

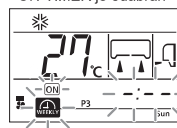

OFF-TIMER je odabran

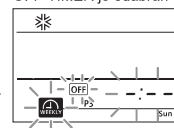

Modeli SRK-ZR, SRK-ZSX, SRK-ZS, SRF-ZMX, SRR-ZM

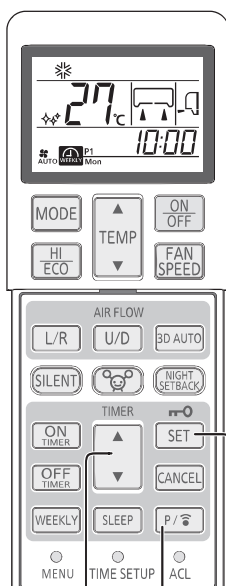

7 10
8,9,10

7 Pritisnite "▲ ili ▼ (TIMER)" tipku.

Podesite vrijeme.
Svaki put kada je ▲ tipka pritisnuta, prikaz se mijenja prema redoslijedu:

→0:00→0:10→0:20→...→1:00→1:10 (Koraci od 10 minuta)

Svaki put kada je ▼ tipka pritisnuta, prikaz se mijenja prema redoslijedu:

→0:00→23:50→23:40→...→23:00→22:50 (Koraci od 10 minuta)

Kada je ON-TIMER odabran, idite na korak 8.
Kada je OFF-TIMER odabran, idite na korak 9.

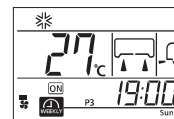

8 Podesite potreban sadržaj za rad.

Kada je ON-TIMER odabran, način rada, brzina ventilatora i smjer strujanja zraka se mogu mijenjati i ECONO, SILENT ili NIGHT SETBACK operacije se mogu odabrati.

9 Pritisnite SET tipku.

Vrijeme je određeno te i trepere.



10 Pritisnite PROGRAM tipku ili SET tipku.

Kada je PROGRAM tipka pritisnuta, postavke su poslana klima uređaju. Pošto prijenos traje 3 sekunde, tokom tog perioda držite daljinski upravljač uperen prema unutarnjoj jedinici.

Kada su postavke poslana, iz jedinice se emitira zvuk (pip, pip, pip).
Kada je SET tipka pritisnuta, podešavanje se nastavlja od koraka 2.

Podešavanje postavki <Zajedničke postavke>

Podesite isti sadržaj načina rada u istom programu za sve dane u tjednu. U koraku 2, odaberite «sve dane u tjednu». U slučaju da se u istom programu nalaze postavke koje su individualno podešene, iste su prebrisane.

NAPOMENA

- Ukoliko operacija nije izvršena u 60 sekundi tokom podešavanja, postavke koje su do tada namještene se poništavaju i podešavanje se prekida. Također, i svi brojevi programa (P1, P2, P3 i P4) trepere 10 sekundi. (Treperenje se ne može vidjeti ako se prekine podešavanje samo jednog programa.)
- Kod završetka podešavanja, uperite daljinski upravljač prema klima uređaju te pritisnite PROGRAM tipku. U ovom slučaju provjerite da klima uređaj emitira zvuk tri puta (pip, pip, pip). Ako zvuk nije emitiran, aktivirajte podešavanje opet pritiskom na PROGRAM tipku te provjerite da li je zvuk emitiran.

Modeli SRK-ZR, SRK-ZSX, SRK-ZS, SRF-ZMX, SRR-ZM

Poništavanje postavki <Individualne postavke>

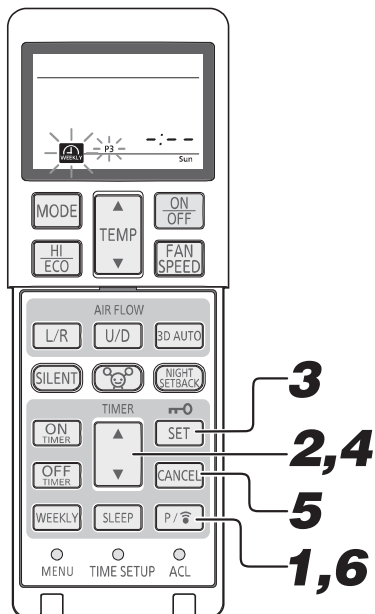

1 Pritisnite **PROGRAM** tipku.
 i trenutni dan u tjednu trepere.

2 Pritisnite "**▲ ili ▼ (TIMER)**" tipku.
 Odaberite dan u tjednu za kojeg ćete poništiti postavke.

3 Pritisnite **SET** tipku.
 Dan u tjednu je označen i broj programa treperi.

4 Pritisnite "**▲ ili ▼ (TIMER)**" tipku.
 Odaberite program kojeg želite poništiti.
 Kod poništavanja, ne pritisajte SET tipku. Ako je SET tipka pritisnuta, način rada se prebacuje na podešavanje rada.

5 Pritisnite **CANCEL** tipku.
 Sadržaj postavki ON ili OFF-TIMER-a je poništen i **-- --** je prikazano na ekranu.

6 Pritisnite **PROGRAM** tipku.
 Kada je PROGRAM tipka pritisnuta, postavke su poslana na klima uređaj. Kada su postavke poslana, (pip, pip, pip) zvuk je emitiran. Sadržaj podešavanje svakog programa je poništen. Ponovite gore navedenu operaciju za svaki program kojeg želite poništiti.

Poništavanje postavki <Zajedničke postavke>

Kada su unutar istog programa iste postavke namještene za sve dane u tjednu, zajedničko poništavanje postavki je omogućeno. U gore navedenom koraku 2 odaberite «svi dani u tjednu». Procedura iz koraka 3 je ista kao gore navedena. Ako je sadržaj rada promijenjen ili obrisao individualnim postavkama nakon zajedničkog podešavanja opisanog na stranici 17, zajedničko poništavanje nije dopušteno.

Potvrda načina rada

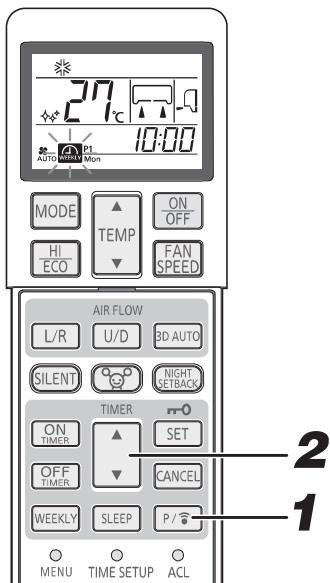

Postavke WEEKLY TIMER-a mogu se potvrditi.

1 Držite pritisnutu **PROGRAM** tipku 3 sekunde ili više.
 treperi i namještene sadržaj svijetli.

2 Pritisnite "**▲ ili ▼ (TIMER)**" tipku.
 Odaberite dan u tjednu i broj programa za potvrdu.
 Prikaz započinje s trenutnim danom u tjednu. Za program bez postavki, **-- --** je prikazano.
 Kada je PROGRAM tipka pritisnuta prilikom potvrde, podešavanje je potvrđeno.

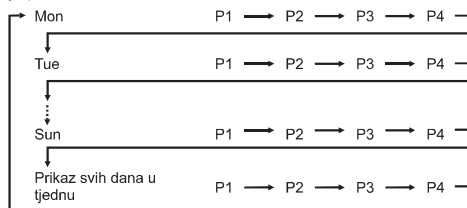

Poništavanje
 Potvrda postavki može biti poništena pritiskom na ON/OFF, CANCEL ili SET tipku.

NAPOMENA

- Ukoliko ni jedna operacija nije izvršena unutar 60 sekundi prilikom potvrde načina rada, ista je poništena.

HIGH POWER/ECONOMY način rada

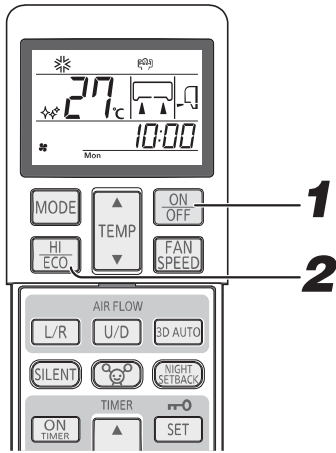

1 Pritisnite ON/OFF tipku.

2 Pritisnite HI/ECO tipku.

- Kada je način rada AUTO, COOL ili HEAT Svaki put kada je HI/ECO tipka pritisnuta, prikaz na ekranu se mijenja prema redoslijedu:



- Kada je način rada DRY ili ON-TIMER + OFF-TIMER Svaki put kada je HI/ECO tipka pritisnuta, prikaz na ekranu se mijenja prema redoslijedu:



HIGH POWER način rada

Pritisak HI/ECO tipke pojačava snagu klima uređaja u radu te uključuje snažnu operaciju hlađenja ili grijanja na 15 minuta. Na ekranu daljinskog upravljača je prikazano dok FAN SPEED prikaz nije vidljiv.

NAPOMENA

- Tokom HIGH POWER načina rada, sobna temperatura nije kontrolirana. Kada dođe do pretjeranog hlađenja ili grijanja, pritisnite HI/ECO tipku opet da biste isključili HIGH POWER način rada.
- HIGH POWER način rada nije dostupan kod DRY ili ON-TIMER + OFF-TIMER načina rada.
- Kada je HIGH POWER način rada podešen nakon podešavanja ON-TIMER načina rada, HIGH POWER način rada će započeti s radom u podešeno vrijeme.
- Nakon HIGH POWER načina rada, može se čuti zvuk cirkuliranja rashladnog medija.
- Kada su sljedeće operacije izvršene, HIGH POWER način rada biti će otkazan.
 - Kada je HI/ECO tipka opet pritisnuta. (Način rada se prebacuje na ECONOMY način rada)
 - Kada je način rada promijenjen.
 - Nakon što je prošlo 15 min od početka HIGH POWER načina rada.
 - Nakon što je 3D AUTO tipka pritisnuta.
 - Nakon što je SILENT tipka pritisnuta.
 - Nakon što je NIGHT SETBACK tipka pritisnuta.
- Ne radi dok je klima uređaj ugašen.

ECONOMY način rada

Pritisak HI/ECO tipke smanjuje snagu klima uređaja u radu da bi se izbjeglo pojačano hlađenje ili grijanje. Jedinica kod hlađenja radi na 1,5°C većoj temperaturi od podešene odnosno kod grijanja na 2,5°C manjoj temperaturi od podešene. Na ekranu daljinskog upravljača je prikazano dok FAN SPEED prikaz nije vidljiv.

Postavljena temperatura će se podesiti prema količini kretanja koju je napravila osoba(e), a koju je detektirao senzor pokreta (SRK-ZSX).

NAČIN: AUTO način rada

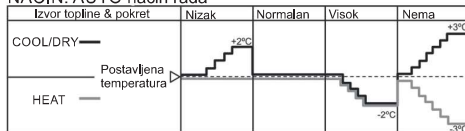

NAČIN: COOL/DRY/HEAT način rada

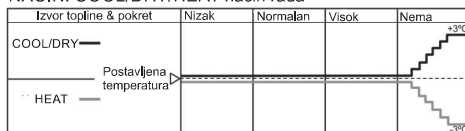

Nizak	Kada je opseg ljudskog pokreta nizak
Visok	Kada je opseg ljudskog pokreta visok
Nema	Kada u sobi nema nikoga

NAPOMENA

- Kod sljedećeg paljenja klima uređaja, ECONOMY način rada će se aktivirati u sljedećim slučajevima:
 - Kada je klima uređaj ugašen ON/OFF tipkom tokom ECONOMY načina rada.
 - Kada je rad klima uređaja zaustavljen kod SLEEP ili OFF-TIMER načina rada dok je bio u ECONOMY načinu rada.
 - Kada je uređaj nastavio s radom nakon CLEAN ili ALLERGEN CLEAR operacije.
- Kada su sljedeće operacije izvršene, ECONOMY način rada biti će otkazan.
 - Kada je HI/ECO tipka opet pritisnuta.
 - Kada je način rada promijenjen sa DRY na FAN.
 - Nakon što je NIGHT SETBACK tipka pritisnuta.
- Ne radi dok je klima uređaj ugašen.

NIGHT SETBACK način rada

Tijekom zime sobna temperatura se može održavati na ugodnoj razini kada ste odsutni, preko noći ili dok prostor nije u upotrebi. Klima uređaj održava stalnu temperaturu od 10°C.

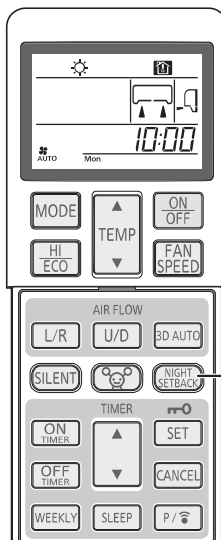

1 Pritisnite NIGHT SETBACK tipku.
Svaki put kada je NIGHT SETBACK tipka pritisnuta, prikaz se mijenja prema redoslijedu:

```

    (NIGHT SETBACK on) → [Icon of a house with a lock] → Nema prikaza → (NIGHT SETBACK off)
    
```

Poništavanje postavki
Pritisnite NIGHT SETBACK ili MODE tipku da biste ugasili NIGHT SETBACK prikaz.

NAPOMENA

- Tijekom NIGHT SETBACK načina rada, klima uređaj održava podešenu temperaturu od 10°C.
- Tijekom NIGHT SETBACK načina rada, postavke temperature se ne mogu mijenjati.
- S obzirom da se temperatura prostora može drastično promijeniti, preporuka je da se ovaj način rada koristi samo kada nitko nije u sobi.
- Tijekom NIGHT SETBACK načina rada, HIGH POWER i ECONOMY načini rada se ne mogu koristiti.
- Kada je NIGHT SETBACK način rada poništen pritiskom na NIGHT SETBACK tipku, ponovo se pokreće način rada koji je bio namješten prije NIGHT SETBACK načina rada.

SILENT način rada

Kada je SILENT način rada namješten, jedinica radi tiše na način da smanjuje buku vanjske jedinice. Dok je klima uređaj ugašen, počnite s podešavanjem od koraka 1. Kada je klima uređaj upaljen, počnite od koraka 2.

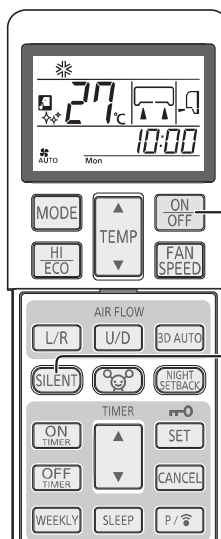

1 Pritisnite ON/OFF tipku.

2 Pritisnite SILENT tipku.

• Kada je način rada AUTO, COOL, HEAT ili NIGHT SETBACK Svaki put kada je SILENT tipka pritisnuta, prikaz na ekranu se mijenja prema redoslijedu:

```

    (SILENT on) → [Icon of a house with a lock] → Nema prikaza → (SILENT off)
    
```

Poništavanje postavki
Pritisnite SILENT tipku da biste ugasili SILENT prikaz na ekranu.

NAPOMENA

- Tijekom SILENT načina rada, maksimalni kapacitet hlađenja i grijanja je smanjen.
- SILENT način rada neće raditi tijekom DRY ili FAN načina rada.
- U sljedećim slučajevima, klima uređaj će nastaviti sa SILENT načinom rada kada god se upali.
 - Kada je klima uređaj ugašen ON/OFF tipkom prilikom SILENT načina rada.
 - Kada je klima uređaj ugašen kod SLEEP ili OFF-TIMER načina rada tijekom SILENT operacije.
 - Kada se rad nastavlja nakon CLEAN ili ALLERGEN CLEAN načina rada.
- Ne radi dok je klima uređaj ugašen.
- Ovisno o uvjetima rada, razina buke vanjske jedinice se ne neće smanjiti.

Instalacija dva klima uređaja u istom prostoru

Kada su dva klima uređaja instalirana u istom prostoru, koristite sljedeću proceduru kada dva klima uređaja nisu upravljana s jednim upravljačem. Podesite daljinski upravljač i unutarnju jedinicu.

Podešavanje daljinskog upravljača

1 Izvucite poklopac i izvadite baterije.

2 Kliještima prekinite žicu smještenu kraj baterija.

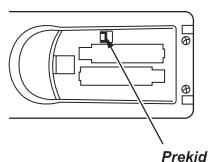

3 Ubacite baterije. Zatvorite poklopac.

Podešavanje unutarnje jedinice

1 Isključite napajanje i uključite ga nakon jedne minute.

2 Uperite daljinski upravljač kojeg ste podesili prema uputama lijevo prema unutarnjoj jedinici te pošaljite signal pritiskom na ACL tipku na daljinskom upravljaču.

S obzirom da je signal poslan oko 6 sekundi nakon što je ACL tipka pritisnuta, držite upravljač uperen u jedinicu neko vrijeme.

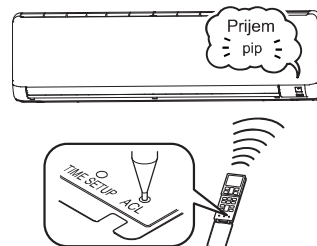

3 Vodite računa da je zvuk prijema «pip» emitiran iz unutarnje jedinice.

Kod završetka postavki, unutarnja jedinica će emitirati «pip» zvuk. (Ako zvuk nije emitiran, ponovite proceduru ispočetka.)

Zaključavanje upravljača (Child Lock)

Ova funkcija zaključava postavke rada daljinskog upravljača.

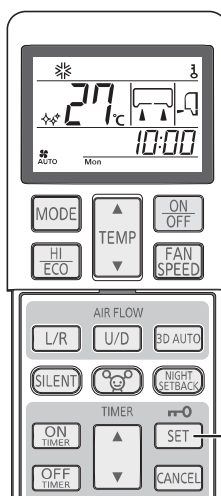

1 Pritisnite SET tipku na 3 sekunde ili duže.

 je prikazan. Kada je zaključavanje upravljača postavljeno, samo se ON/OFF tipka može koristiti.

Poništavanje naredbe

Ugasite oznaku  držeći pritisnutu SET tipku na 3 sekunde ili duže.

Napomena

- Dok je upravljač zaključan, postavke temperature, brzine ventilatora i smjera strujanja zraka se ne mogu mijenjati. Da biste promijenili postavke, isključite zaključavanje upravljača.
- Zaključavanje upravljača nije aktivno tijekom ALLERGEN CLEAR operacije.

MENU funkcija

MENU funkcija se koristi za podešavanje svjetline zaslona, SELF CLEAN načina rada i PRESET načina rada.

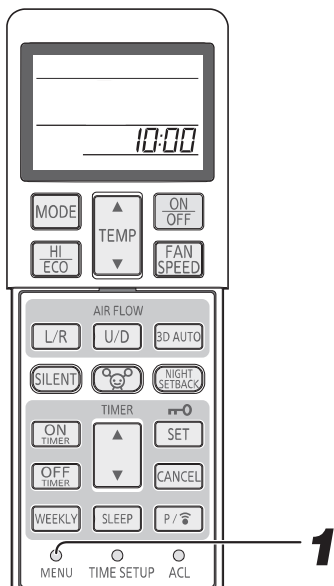

Podešavanje svjetline zaslona

Ova funkcija se koristi kada je potrebno podesiti svjetlinu zaslona uređaja.

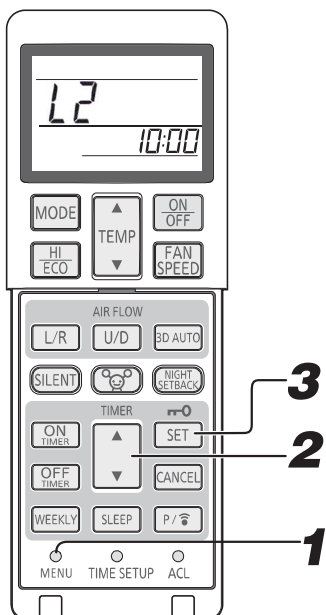

1 Odaberite podešavanje svjetline zaslona pritiskom na MENU tipku.

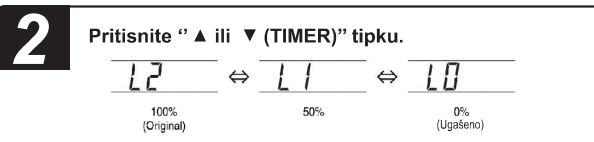

3 Pritisnite SET tipku.

Modeli SRK-ZR, SRK-ZSX, SRK-ZS, SRF-ZMX, SRR-ZM

SELF CLEAN način rada

CLEAN način rada bi se trebao koristiti nakon AUTO, COOL i DRY načina rada da bi se eliminirala vlaga iz unutarnje jedinice te kontrolirao rast plijesni i bakterija.

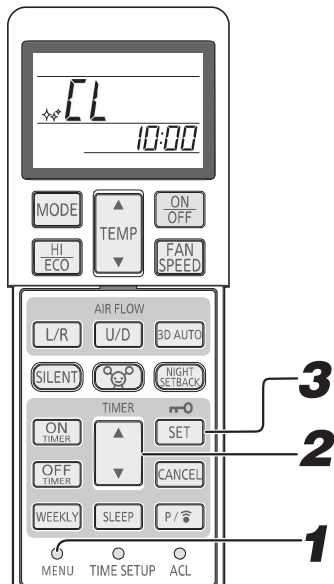

1 Odaberite SELF CLEAN način rada pritiskom na MENU tipku.

2 Pritisnite "▲ ili ▼ (TIMER)" tipku.

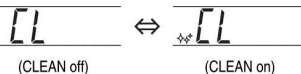

3 Pritisnite SET tipku.

NAPOMENA

- Nakon dva sata, klima uređaj automatski prestaje s CLEAN načinom rada. Da biste odmah ugasili klima uređaj, pritisnite ON/OFF tipku.
- CLEAN način rada se ne izvodi dok se HEAT, FAN, OFF-TIMER, SLEEP i ALLERGEN CLEAR načini rada ne završe.
- Kod CLEAN načina rada, unutarnja jedinica radi oko 2 sata.
- Prilikom CLEAN načina rada RUN lampica treperi.

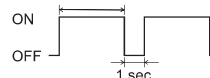

- Pritiskom SLEEP, ALLERGEN CLEAR ili NIGHT SETBACK tipke tijekom CLEAN načina rada, isti se poništava te jedinica nastavlja sa SLEEP, ALLERGEN CLEAR ili NIGHT SETBACK načinom rada.
- Ovo nije funkcija za odstranjivanje plijesti, gljivica ili grinja koje se već nalaze na jedinici.

PRESENT način rada

Ova funkcija može spremiti željene postavke rada za buduće radnje.

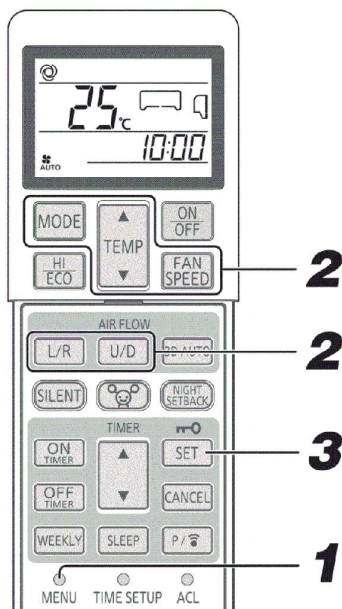

1 Odaberite PRESENT način rada pritiskom na MENU tipku.

2 Odaberite željenu funkciju OPERATION MODE, TEMPERATURE, FAN SPEED i AIR FLOW direction.

3 Pritisnite SET tipku.

4 Kada klima uređaj radi u načinu AUTO, COOL, HEAT, DRY, FAN i NIGHT SETBACK, pritisnite tipku MODE 3 sekunde ili više. PRESENT način rada će započeti.

NAPOMENA

- Pritiskom MODE tipke za PRESENT način rada tijekom 3D AUTO ili HIGH POWER načina rada, ona će biti otkazana.
- Pritiskom MODE tipke za PRESENT način rada tijekom ECONOMY HIGH načina rada, ona će nastaviti s radom.

Auto restart funkcija (Ponovno pokretanje)

Što je auto restart funkcija?

Auto restart funkcija pamti trenutni radni status klima uređaja odmah prije gašenja uslijed nestanka napona, te automatski nastavlja s radom kada je napajanje uspostavljeno.

- Sljedeće postavke će biti poništene:
 - 1 Postavke tajmera
 - 2 HIGH POWER način rada

NAPOMENA

- Auto restart funkcija uključena je tvornički na klima uređaju. U slučaju kada funkcija treba biti isključena, kontaktirajte uvoznika.
- Kada dođe do prekida napona, postavke tajmera su poništene. Kada je napajanje uspostavljeno, podesite tajmer opet.

Savjeti za optimalan rad

Za postizanje optimalnog rada klima uređaja, pridržavajte se sljedećeg.

Namjestite prikladnu sobnu temperaturu. Iznimno visoke ili niske temperature nisu dobre za Vaše zdravlje te uređaj troši više energije.	Redovito čistite filtere. Začepljeni filteri mogu blokirati ispuh što uzrokuje manje učinkovit rad.	Izbjegavajte direktnu sunčevu svjetlost. Izbjegnite sunčevu svjetlost povlačenjem zavjesa kod hlađenja. Zatvarajte prozore i vrata, osim kada ventilirate prostor.
Ispravno podesite smjer strujanja zraka. Podesite ispuh lijevo/desno te gore/dolje da biste osigurali ujednačenu sobnu temperaturu.	Koristite uređaj samo kada je potrebno. Koristite tajmer za namještanje rada uređaja da radi samo kada je potrebno.	Prilikom hlađenja držite izvore topline podalje. Držite izvore topline van prostora što je više moguće.

Odabir lokacije instalacije

SRK-ZS(X),
SRK-ZR

Vodite računa o lokaciji klima uređaja te podesite opseg smjera strujanja zraka da bi klima uređaj radio optimalno.

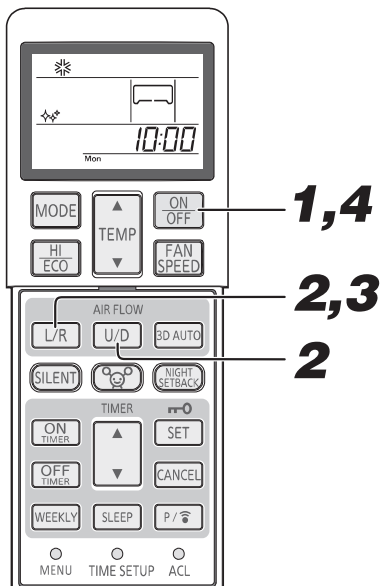

1 Ako klima uređaj radi, pritisnite ON/OFF tipku da biste ga ugasili.
Odabir lokacije instalacije se ne može podesiti dok klima uređaj radi.

2 Pritisnite AIR FLOW U/D (UP/DOWN) i AIRFLOW L/R (LEFT/RIGHT) tipku istodobno na 5 sekundi.
Na ekranu je prikazan indikator odabira lokacije instalacije.

3 Odabir lokacije instalacije.
Pritisnite AIR FLOW L/R (LEFT/RIGHT) tipku za odabir željene lokacije.
Svaki put kada je AIR FLOW L/R (LEFT/RIGHT) tipka pritisnuta, prikaz na ekranu se mijenja prema redoslijedu:

4 Pritisnite ON/OFF tipku.
Lokacija instalacije je podešena.
Pritisnite tipku unutar 60 sekundi nakon podešavanja postavki (dok prikaz lokacije instalacije svijetli).

Odabir lokacije instalacije i raspon ispuha

Skica ispod prikazuje raspon ispuha uređaja ovisno o pojedinoj instalaciji, odnosno podešenju ispuha.

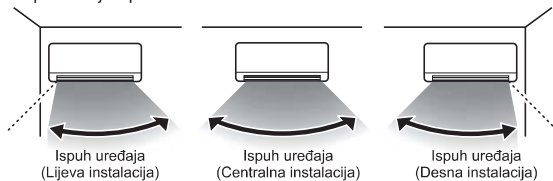

NAPOMENA

- Jednom kada je lokacija instalacije odabrana, sačuvana je u klima uređaju čak i kada je isti ugašen. Za ponovan odabir lokacije instalacije, ponovite postupak odabira lokacije na daljinskom upravljaču.
- Tijekom rada klima uređaja, odabir lokacije instalacije ne može se namještati.
- Kada je klima uređaj instaliran na lokaciji unutar 50 cm od zida, preporučeno je promijeniti odabir lokacije instalacije na «lijevu instalaciju» ili «desnu instalaciju».

Modeli SRK-ZR, SRK-ZSX, SRK-ZS, SRF-ZMX, SRR-ZM

Postavke senzora pokreta (SRK-ZSX)

Prema mjestu ugradnje unutarnje jedinice klima uređaja, okrenite senzor desno ili lijevo dok ne klikne na mjesto. (Orijentacija područja primjene može se mijenjati bočno za otprilike 20 stupnjeva.)

	Lijeva ugradnja	Središnja ugradnja	Desna ugradnja
Lokacija instalacije klima uređaja			
Orijentacija senzora pokreta	 Okrenut udesno	 Centar	 Okrenut ulijevo

1 Otvorite prednju masku.

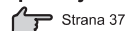

Strana 37

2 Promijenite orijentaciju senzora pokreta.

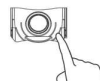

Prilagodite orijentaciju senzora pokreta pritiskom na kraj senzora.

3 Zatvorite prednju masku.

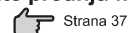

Strana 37

O senzoru pokreta

Senzor pokreta otkriva kretanje ljudi (tijela koja stvaraju toplinu) kako bi se utvrdilo postoji li netko u sobi i koliko se kreću. Raspon primjene je kako slijedi. Podesite kut senzora pokreta prema mjestu ugradnje unutarnje jedinice.

- Horizontalni kut 100° (gornji prikaz)

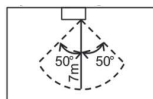

Iznad

- Ovisno o uvjetima u sobi i/li mjestu ugradnje, senzor pokreta možda neće ispravno detektirati ljude. Senzor pokreta možda neće moći detektirati ljude u sljedećim situacijama:
 - Kada je osoba(e) odmah ispod ili pokraj klima uređaja
 - Kada je sobna temperatura 30°C ili više
 - Kada je bilo koja prepreka, kao namještaj ili stakleni prozor, između klima uređaja i osobe(a)
 - Kada je većina tijela osobe(a) prekrivena iznimno teškom odjećom ili kada okreću leđa klima uređaju
 - Kada osoba(e) rade izrazito malo pokreta, što se može dogoditi, na primjer, prilikom spavanja
- U sljedećim slučajevima, senzor pokreta može prosuditi da postoji netko u sobi iako zapravo nema nikoga:
 - Kada je neka životinja kao pas ili mačka u sobi
 - Kada listovi biljki lelujuju na vjetru
 - Kada se pomiče uređaj za grijanje (pr. oscilirajući grijač) ili drugi objekat koji stvara toplinu
 - Kada se u zidovima ili podovima prostorije pojavi značajna promjena temperature u vrijeme početka rada

Odabir ispuha

SRF-ZMX

AIR SELECTION tipka koristi se za prebacivanje ispuha između gornje i donje rešetke za ispuh te samo gornje rešetke. Ne može se koristiti dok je klima uređaj ugašen.

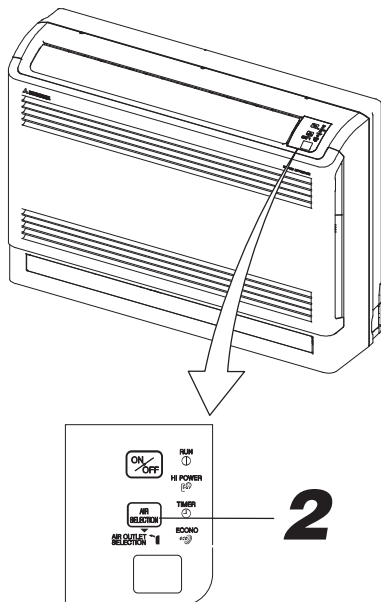

1

Pritisnite ON/OFF tipku na daljinskom upravljaču.

2

Pritisnite AIR SELECTION tipku na unutarnjoj jedinici.

Svakim pritiskom AIR SELECTION tipke mijenja se ispuh između kombinacije gornje i donje rešetke te samo gornje rešetke. Kada je samo gornja rešetka odabrana, AIR OUTLET SELECTION lampica na jedinici će svijetliti zeleno.

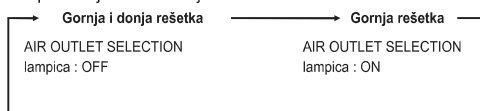

Odabir automatskog izlaza zraka

COOL, DRY način rada

U slučaju da se odabere rad donjih i gornjih izlaza u COOL ili DRY načinu rada, oba izlaza se zadržavaju šezdeset minuta nakon početka ili dok se sobna temperatura ne nalazi ispod zadane točke. A zatim se izlaz zraka mijenja na gornji izlaz. To stanje će se održavati dok se prekidač ne isključi.

U slučaju da se odaberu oba izlaza s automatskim načinom brzine ventilatora, gornji izlaz se zadržava šezdeset minuta nakon početka ili dok je sobna temperatura blizu dostizanja zadane točke. A zatim se izlaz zraka mijenja na oba izlaza kako bi se zrak širio u svaki kutak.

HEAT način rada

U slučaju da se odabere rad donjih i gornjih izlaza s automatskim načinom brzine ventilatora, donji izlaz se zadržava dvadeset minuta nakon početka ili dok je sobna temperatura blizu dostizanja zadane točke. A zatim se izlaz zraka mijenja na oba izlaza. To stanje će se održavati dok se prekidač ne isključi.

Automatsko podešavanje smjera donjih otvora za zrak sprječava zagrijavanje toplog zraka i održava optimalnu udobnost na razini poda.

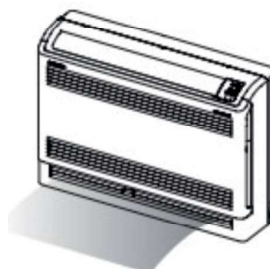

Upravljački dio i ekran daljinskog upravljača

Upravljački dio

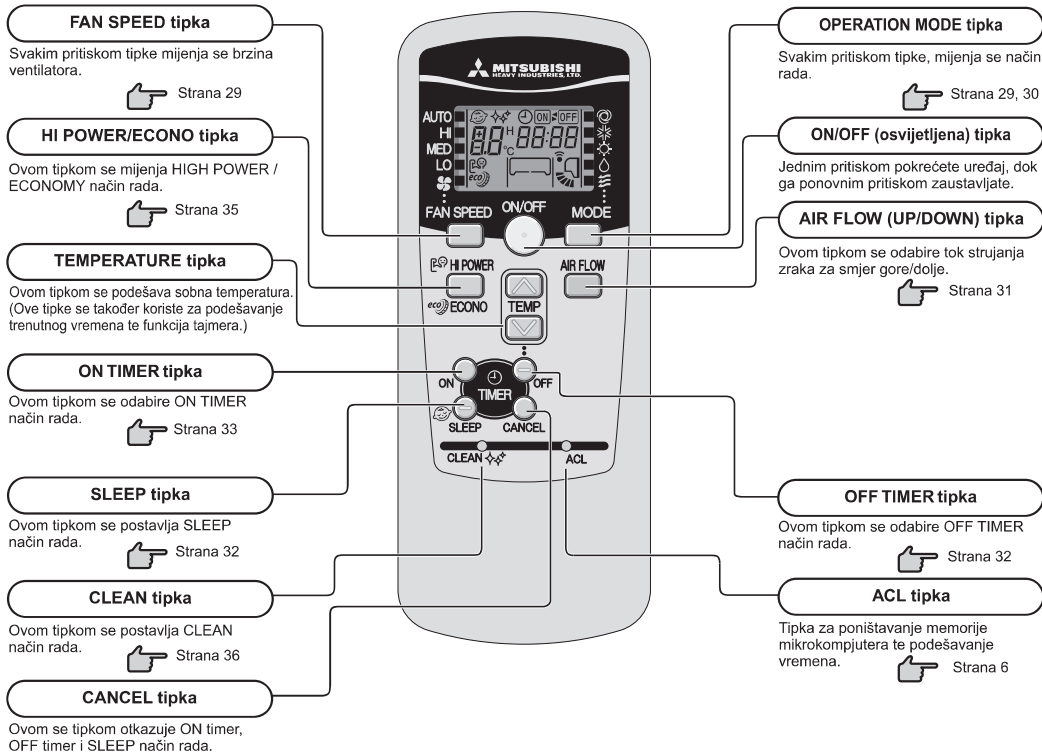

Prijem signala

Svakim pritiskom tipke daljinskog upravljača, s upravljačem uperenim prema klima uređaju, šalje se signal prema klima uređaju. Ukoliko je signal primljen, čuje se zvuk "bip" iz unutarnje jedinice.

Postavljanje trenutnog vremena

Kod stavljanja baterija upravljača, automatski se prikazuje odabir trenutnog vremena. Mon i 13:00 je prikazano kao trenutno vrijeme. Podesite trenutni dan u tjednu i vrijeme.

Primjer: podesite na 10:30

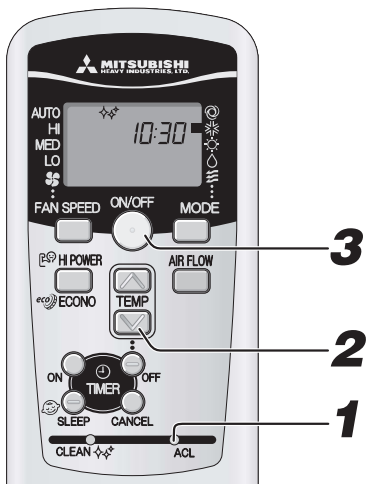

1 Pritisnite ACL tipku.
Pritisnite vrhom kemijske olovke ili slično.
Indikator dana u tjednu treperi te se može promijeniti.

2 Pritisnite ☐ ili ☑ tipku.
(Postavite na 10:30)

3 Pritisnite ON/OFF tipku.
Indikator vremena prestane treperiti te konstantno svijetli što znači da je vrijeme podešeno.
Ukoliko ne pritisnete tipku 60 sekundi nakon zadnje operacije u koraku 2, vrijeme neće biti podešeno.

NAPOMENA

- Vremenski programator se ravna prema postavljenom vremenu, pa treba paziti na točnost.
- Podaci daljinskog upravljača su poništeni kada je trenutno vrijeme podešeno.

Podešavanje AUTO načina rada

Automatski se odabire način rada (COOL, HEAT, DRY) ovisno o sobnoj temperaturi prilikom paljenja uređaja.

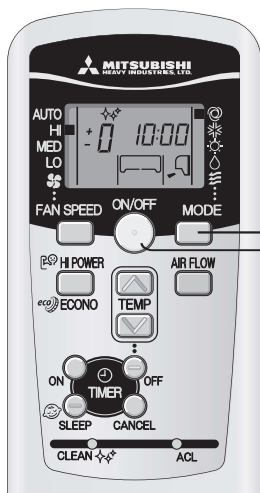

Kada jedinica nije u AUTO načinu rada:

1 Pritisnite **MODE** tipku.
Prebacite [■ oznaku] na ☺ (Auto) poziciju.

Uperite daljinski upravljač prema unutarnjoj jedinici i

2 Pritisnite **ON/OFF** tipku.

Prekid rada: Pritisnite **ON/OFF** tipku.

NAPOMENA

- U slučaju kada nema ispuha.

➔ Strana 42

Prikaz kod OFF stanja



• Trenutno vrijeme i preset OPERATION MODE su prikazani dok je klima uređaj ugašen.

• Ukoliko ne želite AUTO način rada, prebacite način rada na COOL, HEAT, DRY ili FAN.

➔ Strana 30

• Podešavanje smjera strujanja zraka.

➔ Strana 31

Podešavanje temperature (AUTO način rada)

Podešavanje temperature je moguće i uz automatski način rada. Postoji 6 položaja koje je moguće namjestiti sa tipkama ☺ i ☹. Tijekom automatskog načina rada, temperatura od 24°C je podešena i za hlađenje i grijanje.

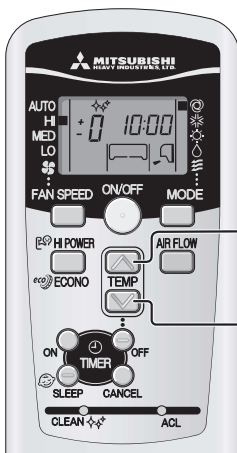

Kada je promjena temperature potrebna.

1 Pritisnite ☺ ili ☹ tipku.

Kada je prehladno

Pritisnite ☺ tipku.

■ Svakim pritiskom na ☺ tipku mijenja se temperatura prema sljedećem redoslijedu: -6 → -5 → -1 → ±0 → +1 +6.
Kada se na ekranu prikaže temperatura od +6, daljnjim pritiskanjem ☺ tipke indikacija se ne mijenja.

Kada je pretoplo

Pritisnite ☹ tipku.

■ Svakim pritiskom na ☹ tipku mijenja se temperatura prema sljedećem redoslijedu: +6 → +5 → +1 → ±0 → -1 -6.
Kada se na ekranu prikaže temperatura od +6, daljnjim pritiskanjem ☹ tipke indikacija se ne mijenja.

	Prikaz na daljinskom upravljaču												
Podešena temp.(°C)	-6	-5	-4	-3	-2	-1	±0	+1	+2	+3	+4	+5	+6
	18	19	20	21	22	23	24	25	26	27	28	29	30

Brzina vrtnje ventilatora (FAN SPEED)

Možete odabrati kapacitet klima uređaja kod grijanja, hlađenja ili ventilacije.

Kapacitet rada prema izboru	BRZINA VENT.
Automatski izbor mikrokomputerom	AUTO
Ušteda električne energije	Lo
Standardni način rada	Me
Snažni rad jakog kapaciteta	Hi

Pritisnite FAN SPEED tipku.

Prebacite [■ oznaku] na odabranu poziciju brzine ventilatora.

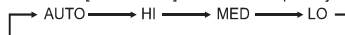

NAPOMENA

- Prilikom promjene brzine vrtnje ventilatora iz Hi na Lo može se čuti protjecanje rashladnog medija.

COOL/HEAT/DRY/FAN način rada

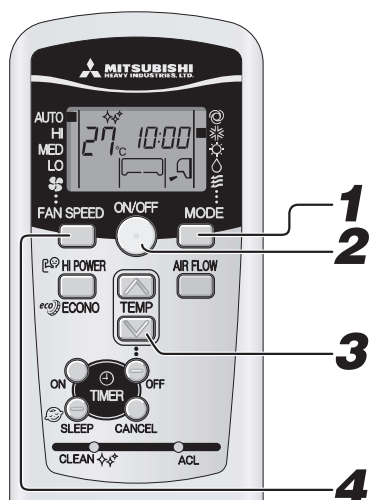

Podlašavanje smjera ispuha Strana 31

Uperite daljinski upravljač prema unutarnjoj jedinici i

1 Pritisnite MODE tipku.
Prebacite [■ oznaku] na željeni način rada.
* (Hlađenje), ✧ (Grijanje), △ (Sušenje), ☒ (Ventilacija)

2 Pritisnite ON/OFF tipku.

3 Pritisnite TEMP tipku.
Pritisnite ☒ ili ☒ tipku za željenu temperaturu.
Preporučeni temperaturni rasponi

COOL	26°C~28°C	HEAT	22°C~24°C	DRY	24°C~26°C	FAN	---
------	-----------	------	-----------	-----	-----------	-----	-----

4 Pritisnite FAN SPEED tipku.
Podesite željenu brzinu vrtnje ventilatora.

NAPOMENA

- Ako jedinica ne ispuhuje zrak tijekom operacije grijanja. Strana 42
- Način rada se može podesiti ili promijeniti čak i kada klima uređaj ne radi.

Prekid rada: Pritisnite ON/OFF tipku.

Radni raspon klima uređaja

Klima uređaji su predviđeni za uporabu u sljedećem temperaturnom rasponu. Korištenje uređaja izvan temperaturnog raspona može rezultirati aktivacijom zaštitnih naprava koje sprječavaju rad u tim ekstremnim uvjetima.

	Hlađenje	Grijanje
Vanjska temperatura	Od -15 do 46°C	Od -15 do 24°C
Temperatura prostora	Od 18 do 32°C	Od 10 do 30°C
Vlažnost zraka u prostoru	Ispod 80% Dugotrajni rad u prostoriji čija relativna vlažnost zraka prelazi 80 % dovodi do kondenzacije vode na površini unutarnje jedinice, što dovodi do kapanja vode s jedinice.	

Radne osobine grijanja (HEAT način rada)

Princip rada i kapacitet grijanja (HEAT)

Mehanizam

- Klima uređaj oduzima toplinu vanjskom zraku i prenosi toplinu u unutrašnje prostorije. Sa smanjenjem vanjske temperature smanjuje se i kapacitet uređaja pri grijanju.
- Kod paljenja klima uređaja, potrebno je čekati određeno vrijeme prije nego počne puhati topli zrak.
- Ukoliko je vanjska temperatura vrlo niska, koristite dodatni izvor topline u prostoriji.

Odleđivanje

Kada je vanjska temperatura niska, a vlažnost zraka visoka, dolazi do zaleđivanja izmjenjivača topline čime se smanjuje učinak grijanja. **U tom slučaju nastupa automatsko odleđivanje koje zaustavlja grijanje na 5 do 15 minuta.**

- Vanjski i unutarnji ventilator se zaustavlja, a RUN lampica polako treperi (1,5 sek upaljena; 0,5 sek ugašena) za vrijeme odleđivanja.
- Kod brzog odleđivanja normalna je pojava i stvaranje vodene pare na vanjskoj jedinici.
- Grijanje se nastavlja nakon odleđivanja.

Podešavanje smjera strujanja zraka

Podešavanje smjera strujanja zraka

- Smjer gore/dolje može se podesiti tipkom AIRFLOW U/D (UP/DOWN) na daljinskom upravljaču. Svakim pritiskom na tipku smjer strujanja mijenja se prema slijedećem redoslijedu:

Pritisnite tipku AIRFLOW (UP/DOWN).

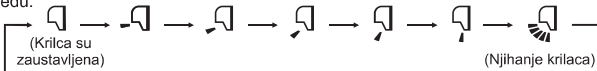

NAPOMENA ZA OPERACIJU GRIJANJA

- Kada jedinica započne s grijanjem, spriječen je ispuh hladnog zraka, tako da se krilca i rešetka najprije postave u vodoravnu / centralnu poziciju dok se izmjenjivač na unutarnjoj jedinici ne ugrije; tada se krilca postavljaju u memorirani položaj te jedinica započinje s ispuhom toplog zraka.
- Smjer strujanja zraka se ne može promijeniti tijekom gore navedenih uvjeta.

MEMORIRANJE POLOŽAJA KRILACA

Ako se za vrijeme pomicanja krilaca pritisne tipka AIRFLOW, krilca se zaustavljaju u tom položaju. Kako je taj kut memoriran u kompjuteru, krilca automatski zauzimaju taj položaj kod ponovnog uključanja uređaja.

⚠ UPOZORENJE

- Izbjegavajte stalan ispuh na tijelo na duži period.

⚠ OPREZ

- Kada je klima uređaj u režimu COOL ili DRY, izbjegavajte ispuh zraka prema dolje na duži period. U suprotnom može doći do kondenzacije na vanjskoj rešetci te može doći do kapanja kondenzirane vode.
- Ne pokušavajte podešavati krilca rukama, jer se kontrolirani kut može promijeniti ili se krilca neće zatvoriti na ispravan način.

- Preporučeni kut krilaca kod:

HEAT		(Ispuhivanje prema dolje)
COOL, DRY		(Horizontalno ispuhivanje)

Podešavanje smjera strujanja zraka lijevo/desno

- Podesite smjer ručno pomičući krilca. Kada podesite smjer, dodirnite radni dio krilaca.

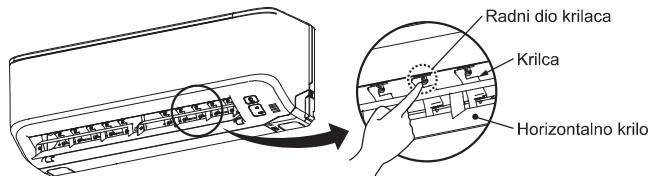

⚠ OPREZ

- Ugasite klima uređaj prije nego namjestite smjer strujanja zraka.

SLEEP TIMER način rada

Jedinica se zaustavlja automatski na kraju zadanog vremena.
Temperatura sobe je automatski kontrolirana, tako da temperatura u sobi ne bude preniska ili previsoka.

Strana 34



1 Pritisnite SLEEP tipku.

Ukoliko je tipka pritisnuta dok je jedinica isključena

Uređaj započinje sa SLEEP načinom rada s prethodnim radnim postavkama, te se klima uređaj isključuje nakon što prođe zadano vrijeme.

Ukoliko je tipka pritisnuta dok jedinica radi

Klima uređaj se isključuje nakon što prođe zadano vrijeme.

Svakim pritiskom tipke, prikaz na ekranu se mijenja prema sljedećem redoslijedu:

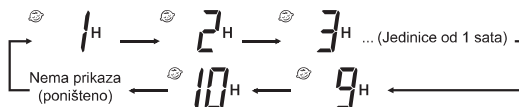

Primjer: želite zaustaviti klima uređaj nakon 7 sati.

Postavite na 7H

Uključena je timer lampica (žuta).

- Jedinica se zaustavlja na kraju zadanog vremena.

Postavljanje zadanog vremena

Postavite zadano vrijeme koristeći SLEEP tipku.

Poništavanje postavki

Pritisnite CANCEL tipku da biste otkazali SLEEP način rada.

NAPOMENA

- Ne može se postaviti u isto vrijeme kao i OFF-TIMER način rada.

OFF-TIMER način rada

Jedinica se automatski zaustavlja na kraju postavljenog vremena.
Ukoliko je uređaj isključen, za podešavanje ovog načina rada se počinje s korakom 1, a, ukoliko je uključen, počinje se s korakom 2.

Primjer: želite zaustaviti uređaj u 22:30

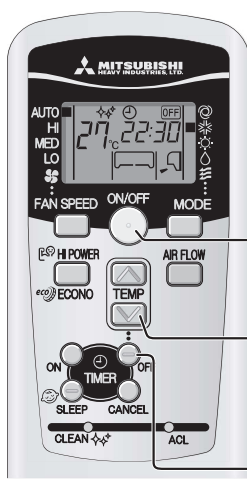

1 Pritisnite ON/OFF tipku.

2 Pritisnite OFF-TIMER tipku.

OFF TIMER (OFF) indikator treperi.

3 Pritisnite ☒ ili ☑ tipku.

Svakim pritiskom ☒ tipke indikator se mijenja prema redoslijedu:

0:00 → 0:10 → 0:20 → ... → 1:00 → 1:10 → (Jedinice od 10 min)

Svakim pritiskom ☑ tipke indikator se mijenja prema redoslijedu:

0:00 → 23:50 → 23:40 → ... → 23:00 → 22:50 → (Jedinice od 10 min)

Podesite na 22:30.

4 Pritisnite OFF TIMER tipku.

Indikator umjesto titranja stalno svijetli i podešavanje je završeno.
Timer lampica (žuta) svijetli.

NAPOMENA

- Jedinica prestaje s radom na kraju podešenog vremena.
- Pobrinite se da pritisnete tipku unutar 60 sekundi nakon zadnje operacije u koraku 3; inače postavke neće biti potvrđene.
- Kod OFF-TIMER načina rada, trenutno vrijeme nije prikazano.
- Suprotno od SLEEP TIMER operacije, automatsko podešavanje temperature ne radi tokom OFF-TIMER operacije.

Izmjena postavljenog vremena

Postavite zadano vrijeme koristeći OFF-TIMER tipku.

Poništavanje postavki

Pritisnite CANCEL tipku da biste isključili vremenski programator.

ON-TIMER način rada

Uređaj počinje s radom 5 do 60 minuta prije postavljenog vremena tako da se u prostoru dostigne optimalna temperatura u podešeno vrijeme. ON-TIMER način rada može se podesiti neovisno o tome da li klima uređaj radi ili ne.

Strana 34

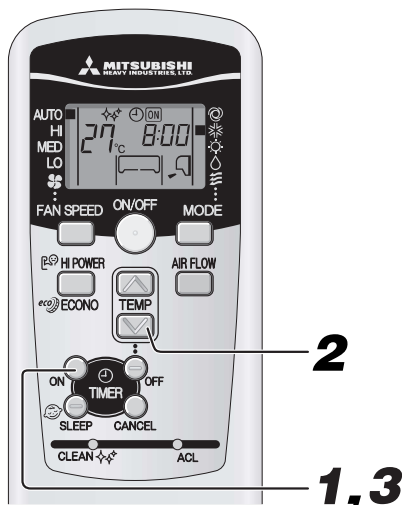

Primjer: Za slučaj kada želite imati zadanu temperaturu ujutro u 8:00 h.

1 Pritisnite ON-TIMER tipku.
ON-TIMER indikator treperi.

2 Pritisnite ili tipku.

Svakim pritiskom tipke indikator se mijenja prema redoslijedu:

0:00 → 0:10 → 0:20 → ... → 1:00 → 1:10 (Jedinice po 10 min)

Svakim pritiskom tipke indikator se mijenja prema redoslijedu:

0:00 → 23:50 → 23:40 → ... → 23:00 → 22:50 (Jedinice po 10 min)

Podesite na 8:00.

3 Pritisnite ON TIMER tipku.

Indikator umjesto titranja stalno svijetli i podešavanje je završeno. Timer lampica (žuta) svijetli.

Postavljanje zadanog vremena

Postavite zadano vrijeme koristeći ON-TIMER tipku.

Poništavanje postavki

Pritisnite CANCEL tipku da biste isključili vremenski programator.

NAPOMENA

- Uređaj počinje s radom 5 do 60 minuta prije podešenog vremena.
- Timer lampica (žuta) se gasi u podešeno vrijeme.
- Pobrinite se da pritisnete tipku unutar 60 sekundi nakon zadnje operacije u koraku 2; inače postavke neće biti potvrđene.
- Prilikom ON-TIMER načina rada, trenutno vrijeme nije prikazano.

SLEEP TIMER + ON-TIMER način rada

Kombinirani SLEEP TIMER i ON-TIMER način rada.



Primjer: Kada je potrebno zaustaviti rad nakon 3 sata i započeti s radom u 8:00, blizu podešene temperature.

1 Postavke SLEEP TIMER-a

Podesite prema proceduri na strani 28.

Podesite na 3H

2 Postavke ON TIMER-a

Podesite prema proceduri navedenoj u ON-TIMER dijelu.

Podesite na 8:00

Podešavanje indikatora tajmer svjetla (žuto) na jedinici je završeno.

- Nakon završetka podešenog vremena SLEEP TIMER-a, jedinica prestaje s radom te započinje s radom 5 do 60 minuta prije podešenog vremena ON-TIMER-a.
- Tajmer lampica se gasi nakon dostizanja podešenog vremena ON-TIMER-a.

Postavljanje zadanog vremena

Postavite zadano vrijeme koristeći SLEEP ili ON-TIMER tipku.

Poništavanje postavki

Pritisnite CANCEL tipku da biste isključili vremenski programator.

PROGRAM TIMER način rada

Rad vremenskog programatora kao kombinacija načina rada ON i OFF-TIMER-a. Nakon što je ova kombinacija podešena, iste postavke će biti izvršene svaki dan sve dok ON/OFF tipka nije pritisnuta.



Primjer: Kada želite zaustaviti rad uređaja u 22:30 te započeti s radom u 8:00, blizu podešene temperature:

1 Postavke rada OFF-TIMER-a

Podesite prema proceduri na strani 28.

Podesite na  22:30

2 Postavke rada ON-TIMER-a

Podesite prema proceduri na strani 29.

Podesite na  8:00

Lampica tajmera (žuta) na jedinici će svijetliti kada su postavke završene.

- Podešeno vrijeme biti će prikazano na daljinskom upravljaču. Prikaz na ekranu će se promijeniti ovisno o statusu rada.

 8:00

Prvo, klima uređaj počinje s radom s ON-TIMER-om.
Drugo, klima uređaj prestaje s radom s OFF-TIMER-om.

 22:30

Prvo, klima uređaj prestaje s radom s OFF-TIMER-om.
Drugo, klima uređaj počinje s radom s ON-TIMER-om.

Postavljanje zadanog vremena

Postavite zadano vrijeme koristeći ON-TIMER ili OFF-TIMER tipku.

Poništavanje postavki

Pritisnite CANCEL tipku da biste isključili prikaz tajmera.

'Ugodni Start'

Kod ON-TIMER načina rada, jedinica počinje s radom ranije, tako da se u prostoru može postići optimalna temperatura kod ON vremena. To je tzv. ugodni start.

• Mehanizam

Temperatura prostora se provjerava 60 minuta prije ON vremena. Ovisno o temperaturi u to vrijeme, jedinica počinje s radom 5 do 60 minuta prije nego je tajmer postavljen na ON.

- Funkcija je dostupna za COOL i HEAT način rada (uključujući AUTO). Nije dostupna kod DRY načina rada.

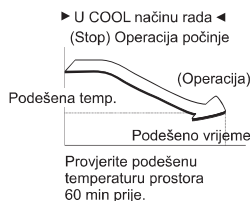

SLEEP TIMER

Kada je SLEEP TIMER funkcija odabrana, podešena temperatura se nakon nekog vremena automatski podešava, osiguravajući da prostor nije previše hladan tokom hlađenja, odnosno previše topao tokom grijanja.

- Tokom hlađenja: podešena temperatura je snižena za 1°C na početku SLEEP operacije (kada je tajmer podešen). Nakon toga, temperatura se diže za 1°C svakog sata da dostigne temperaturu 1°C veću od podešene temperature.
- Tokom grijanja: podešena temperatura je snižena za 1°C na početku SLEEP operacije (kada je tajmer podešen). Nakon toga, temperatura je snižena za 3°C prvog sata te 6°C drugog sata prije podešene temperature.

HIGH POWER/ECONOMY način rada

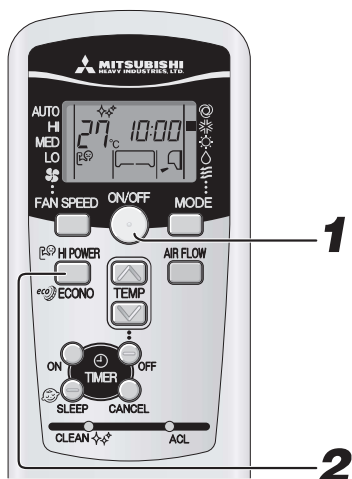

Ako klima uređaj nije upaljen, uperite daljinski upravljač prema unutarnjoj jedinici i

1

Pritisnite ON/OFF tipku.

2

Pritisnite HI POWER/ECONO tipku.

- Kada je način rada AUTO, COOL ili HEAT
Svaki put kada je HI/ECO tipka pritisnuta, prikaz na ekranu se mijenja prema redoslijedu:



- Kada je način rada DRY ili PROGRAM TIMER
Svaki put kada je HI POWER/ECONO tipka pritisnuta, prikaz na ekranu se mijenja prema redoslijedu:



HIGH POWER način rada

Pritisak HI/ECO tipke pojačava snagu klima uređaja u radu te uključuje snažnu operaciju hlađenja ili grijanja na 15 minuta. Na ekranu daljinskog upravljača je prikazano P dok FAN SPEED prikaz nije vidljiv.

NAPOMENA

- Tokom HIGH POWER načina rada, sobna temperatura nije kontrolirana. Kada dođe do pretjeranog hlađenja ili grijanja, pritisnite HI POWER/ECONO tipku opet da biste isključili HIGH POWER način rada.
- HIGH POWER način rada nije dostupan kod DRY ili tajmer operacija.
- Kada je HIGH POWER način rada podešen nakon podešavanja ON-TIMER načina rada, HIGH POWER način rada će započeti s radom u podešeno vrijeme.
- Kada su sljedeće operacije izvršene, HIGH POWER način rada biti će otkazan.
 - Kada je HI POWER/ECONO tipka opet pritisnuta.
 - Kada je način rada promijenjen.
 - Nakon što je prošlo 15 min od početka HIGH POWER načina rada.
- Ne radi dok je klima uređaj ugašen.

ECONOMY način rada

Pritisak HI/ECO tipke smanjuje snagu klima uređaja u radu da bi se izbjeglo pojačano hlađenje ili grijanje. Jedinica kod hlađenja radi na 1,5°C većoj temperaturi od podešene odnosno kod grijanja na 2,5°C manjoj temperaturi od podešene. Na ekranu daljinskog upravljača je prikazano eco dok FAN SPEED prikaz nije vidljiv.

NAPOMENA

- Kod sljedećeg paljenja klima uređaja, ECONOMY način rada će se aktivirati u sljedećim slučajevima:
 - Kada je klima uređaj ugašen ON/OFF tipkom tokom ECONOMY načina rada.
 - Kada je rad klima uređaja zaustavljen kod SLEEP ili OFF TIMER načina rada dok je bio u ECONOMY načinu rada.
 - Kada je uređaj nastavio s radom nakon CLEAN operacije.
- Kada su sljedeće operacije izvršene, ECONOMY način rada biti će otkazan.
 - Kada je HI POWER/ECONO tipka opet pritisnuta.
 - Kada je način rada promijenjen sa DRY na FAN.
- Ne radi dok je klima uređaj ugašen.

SELF CLEAN način rada

CLEAN način rada bi se trebao koristiti nakon AUTO, COOL i DRY načina rada da bi se eliminirala vlaga iz unutarnje jedinice te kontrolirao rast plijesni i bakterija.



1 Da biste aktivirali CLEAN način rada, pritisnite CLEAN tipku vrhom olovke.

Svaki put kada je CLEAN tipka pritisnuta, prikaz se mijenja prema redoslijedu:

→ (CLEAN on) → Nema prikaza → (CLEAN off)

NAPOMENA

- Nakon dva sata, klima uređaj automatski prestaje s CLEAN načinom rada. Da biste odmah ugasili klima uređaj, pritisnite ON/OFF tipku.
- CLEAN način rada se ne izvodi dok se HEAT, FAN, OFF-TIMER i SLEEP načini rada ne završe.
- Kod CLEAN načina rada, unutarnja jedinica radi oko 2 sata.
- Prilikom CLEAN načina rada RUN lampica treperi.

- Pritiskom SLEEP tipke tijekom CLEAN načina rada, isti se poništava te jedinica nastavlja sa SLEEP načinom rada.
- Ovo nije funkcija za odstranjivanje plijesti, gljivica ili grinja koje se već nalaze na jedinici.

Auto restart funkcija (Ponovno pokretanje)

Što je auto restart funkcija?

Auto restart funkcija pamti trenutni radni status klima uređaja odmah prije gašenja uslijed nestanka napona, te automatski nastavlja s radom kada je napajanje uspostavljeno.

- Sljedeće postavke će biti poništene:
 - 1 Postavke tajmera
 - 2 HIGH POWER način rada

NAPOMENA

- Auto restart funkcija uključena je tvornički na klima uređaju. U slučaju kada funkcija treba biti isključena, kontaktirajte uvoznika.
- Kada dođe do prekida napona, postavke tajmera su poništene. Kada je napajanje uspostavljeno, podesite tajmer opet.

Savjeti za optimalan rad

Za postizanje optimalnog rada klima uređaja, pridržavajte se sljedećeg.

<p>Namjestite prikladnu sobnu temperaturu.</p> <p>Iznimno visoke ili niske temperature nisu dobre za Vaše zdravlje te uređaj troši više energije.</p>	<p>Redovito čistite filtere.</p> <p>Začepljeni filteri mogu blokirati ispuh što uzrokuje manje učinkovit rad.</p>	<p>Izbjegavajte direktnu sunčevu svjetlost.</p> <p>Izbjegnite sunčevu svjetlost povlačenjem zavjesa kod hlađenja. Zatvarajte prozore i vrata, osim kada ventilirate prostor.</p>
<p>Ispravno podesite smjer strujanja zraka.</p> <p>Podesite ispuh lijevo/desno te gore/dolje da biste osigurali ujednačenu sobnu temperaturu.</p>	<p>Koristite uređaj samo kada je potrebno.</p> <p>Koristite tajmer za namještanje rada uređaja da radi samo kada je potrebno.</p>	<p>Prilikom hlađenja držite izvore topline podalje.</p> <p>Držite izvore topline van prostora što je više moguće.</p>

Održavanje

Prije održavanja (svi modeli)

Isključite napajanje klima uređaja.



Ne prolijevajte vodu po klima uređaju.



- Može doći do strujnog udara.
- Obrišite uređaj mekom, suhom krpom.

Ne dirajte aluminijska krilca na izmjenjivaču topline.

Ne koristite sljedeće:

- Vruća voda (40°C ili više). Jedinica bi se mogla deformirati ili promijeniti boju.
- Benzin, razrjeđivač, sredstva za poliranje itd. Navedena sredstva mogu deformirati ili oštetiti uređaj.

Tijekom sezone korištenja

SRK-ZR

Čišćenje filtera zraka

1 Skinite filter zraka



Standardni interval čišćenja je svaka 2 tjedna

- Povucite prednju masku prema naprijed.
- Prihvatite izbočenje s obje strane te podignite malo da biste izvukli panel naprijed.



2 Čišćenje

Ukoliko je filter vrlo prljav, operite ga toplom vodom (oko 30°C) te ga dobro osušite.

OPREZ

- Ne perite filter vrućom vodom.
- Ne sušite filter otvorenim plamenom.
- Filter nježno izvucite.



3 Ponovna instalacija filtera

- Čvrsto primate filtere s obje strane kako je prikazano na slici i lagano ih uvucite.
- Košištenje klima uređaja bez filtera može zaprašiti uređaj te uzrokovati oštećenje.

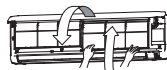

Čišćenje jedinice

- Očistite jedinicu mekom, suhom krpom ili koristite usisivač.
- Ako je jedinica vrlo prljava, koristite krpnu umočenu u toplu vodu.

Čišćenje prednje maske

- Panel se može oprati vodom. Nakon pranja, obrišite svu vlagu s panela i osušite ga bez direktnog izlaganja suncu.

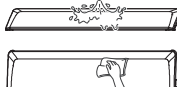

Kako otvoriti i zatvoriti prednju masku

Otvaranje

Stavite prste na oba kraja maske te povucite rešetku naprijed tako da se otvori pod kutom od 60°.

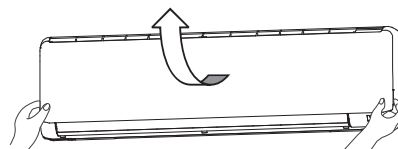

Zatvaranje

Podjednako pritisnite oba kraja, a zatim pritisnite masku.

Skidanje i postavljanje prednje maske

Skidanje

Kada se prednja maska skida radi unutarnjeg čišćenja jedinice ili popravka, otvorite masku za 80° te je povucite prema naprijed.

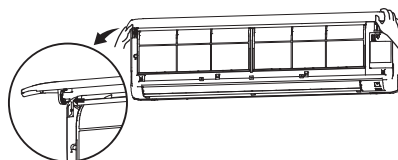

Ponovno postavljanje

Zakačite gornji rub maske te je laganim pritiskom zatvorite.

SRK-ZSX

Čišćenje filtera zraka

1 Skinite filter zraka

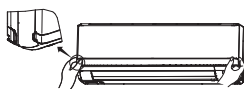

Standardni interval čišćenja je svaka 2 tjedna

- Povucite prednju masku prema naprijed.
- Prihvatite izbočenje s obje strane te podignite malo da biste izvukli panel naprijed.

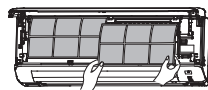

2 Čišćenje

Ukoliko je filter vrlo prljav, operite ga toplom vodom (oko 30°C) te ga dobro osušite.

OPREZ

- Ne perite filter vrućom vodom.
- Ne sušite filter otvorenim plamenom.
- Filter nježno izvucite.



3 Ponovna instalacija filtera

- Čvrsto primate filtere s obje strane kako je prikazano na slici i lagano ih uvucite.
- Košištenje klima uređaja bez filtera može zaprašiti uređaj te uzrokovati oštećenje.

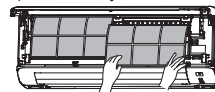

Čišćenje jedinice

- Očistite jedinicu suhom krpom ili koristite usisivač.
- Ako je jedinica vrlo prljava, koristite krpnu umočenu u toplu vodu.

Čišćenje prednje maske

- Panel obrišite mekom, suhom krpom.

- Ne perite panel vodom.

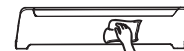

Kako otvoriti i zatvoriti prednju masku

Otvaranje

Stavite prste na oba kraja maske te povucite rešetku naprijed tako da se otvori pod kutom od 60°.

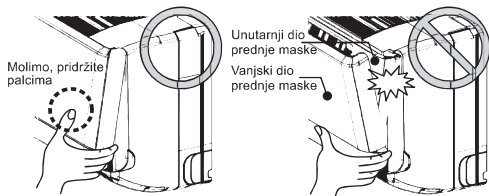

Zatvaranje

Podjednako pritisnite oba kraja, a zatim pritisnite masku.

NAPOMENA

Prednja maska sastoji se od dva dijela, prednjeg vanjskog dijela (koji se uvijek vidi) te prednjeg unutarnjeg dijela (koj je obično skriven).

- Da biste otvorili i zatvorili prednju masku, držite masku hvatajući udubljenja na dnu s obje strane maske. U isto vrijeme, također, prstima držite vanjski dio maske palcima. Time ćete spriječiti naglo otvaranje vanjskog dijela kao što se vidi na slici desno. Pravilan položaj prstiju možete vidjeti na slici lijevo.
- Vanjski dio prednje maske će se automatski zatvoriti 5 sekundi nakon što zatvorite unutarnji dio prednje maske (ako je jedinica uključena). Molimo, ne zatvarajte koristeći silu. Time ćete vjerojatno oštetiti jedinicu.
- Molimo, ne perite prednju masku.

Skidanje i postavljanje prednje maske

Skidanje

Kada se prednja maska skida radi unutarnjeg čišćenja jedinice ili popravka, otvorite masku za 80° te je povucite prema naprijed.

Ponovno postavljanje

Zakačite gornji rub maske te je laganim pritiskom zatvorite.

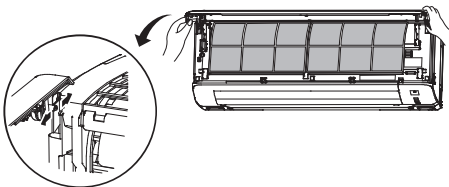

Skidanje i postavljanje gornje maske za usis

Skidanje

Skinite masku za usis. (1) Držite masku i dižite je prema gore sve dok ne čujete klik čime je maska izašla iz ležišta. (2) Povucite masku prema sebi.

Ponovno postavljanje

Namjestite masku za usis prema vodilicama te je gurajte sve dok ne dođe do kraja. Kada gurnete masku, čuti ćete klik čime je maska pričvršćena.

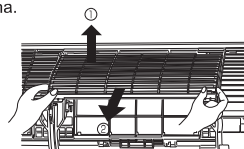

SRK-ZS

Čišćenje filtera zraka

1 Skinite filter zraka

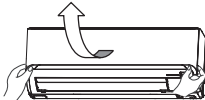

Standardni interval čišćenja je svaka 2 tjedna

- Povucite prednju masku prema naprijed.
- Prihvatite izbočenje s obje strane te podignite malo da biste izvukli panel naprijed.



2 Čišćenje

Ukoliko je filter vrlo prljav, operite ga toplom vodom (oko 30°C) te ga dobro osušite.

OPREZ

- Ne perite filter vrućom vodom.
- Ne sušite filter otvorenim plamenom.
- Filter nježno izvucite.



3 Ponovna instalacija filtera

- Čvrsto primite filtere s obje strane kako je prikazano na slici i lagano ih uvucite.
- Košćenje klima uređaja bez filtera može zaprašiti uređaj te uzrokovati oštećenje.



Čišćenje jedinice

- Očistite jedinicu mekom, suhom krpom ili koristite usisivač.
- Ako je jedinica vrlo prljava, koristite krpu umočenu u toplu vodu.

Čišćenje prednje maske

- Panel se može oprati vodom. Nakon pranja, obrišite svu vlagu s panela i osušite ga bez direktnog izlaganja suncu.

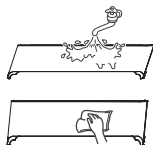

Kako otvoriti i zatvoriti prednju masku

Otvaranje

Stavite prste na oba kraja maske te povucite rešetku naprijed tako da se otvori pod kutom od 60°.

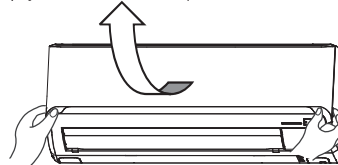

Zatvaranje

Podjednako pritisnite oba kraja, a zatim pritisnite masku.

Skidanje i postavljanje prednje maske

Skidanje

Kada se prednja maska skida radi unutarnjeg čišćenja jedinice ili popravka, otvorite masku za 80° te je povucite prema naprijed.

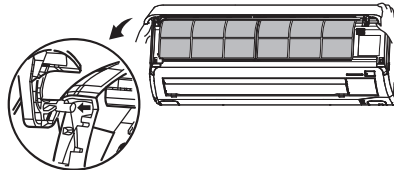

Ponovno postavljanje

Zakačite gornji rub maske te je laganim pritiskom zatvorite.

SRF-ZMX

Čišćenje filtera zraka

1 Skinite filter zraka

- Povucite prednju masku prema naprijed.
- Pripnite izbočenje s obje strane te podignite malo da biste izvukli panel naprijed.

⚠ **OPREZ**

- Pazite da vam panel ne padne iz ruku.

Standardni interval čišćenja je svaka 2 tjedna

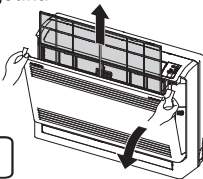

2 Čišćenje

Ukoliko je filter vrlo prljav, operite ga toplom vodom (oko 30°C) te ga dobro osušite.

⚠ **OPREZ**

- Ne perite filter vrućom vodom.
- Ne sušite filter otvorenim plamenom.
- Filter nježno izvucite.

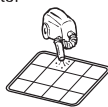

3 Ponovna instalacija filtera

- Čvrsto primite filter s obje strane kako je prikazano na slici i lagano ga uvucite.
- Košćenje klima uređaja bez filtera može zaprašiti uređaj te uzrokovati oštećenje.

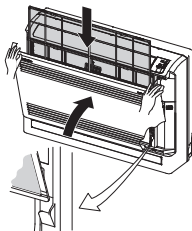

Čišćenje jedinice

- Očistite jedinicu mekom, suhom krpom ili koristite usisivač.
- Ako je jedinica vrlo prljava, koristite krpu umočenu u toplu vodu.

Čišćenje prednje maske

- Panel obrišite mekom, suhom krpom ili koristite usisivač.

⚠ **OPREZ**

- Ne perite panel vodom.

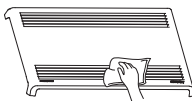

Kako otvoriti i zatvoriti prednju masku

Otvaranje

Stavite prste na oba kraja maske te povucite masku naprijed tako da se otvori pod kutom od 15°.

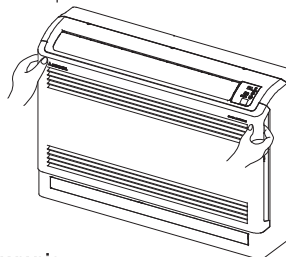

Zatvaranje

Podjednako pritisnite oba kraja, a zatim lagano pritisnite masku.

Skidanje i postavljanje prednje maske

Skidanje

Kada se prednja maska skida radi unutarnjeg čišćenja jedinice ili popravka, otvorite masku, izvucite omču te povucite masku prema naprijed.

Ponovno postavljanje

Osigurajte gornji dio prednje maske lagano je priskakujući naprijed, stavite omču prema slici te zatvorite masku.

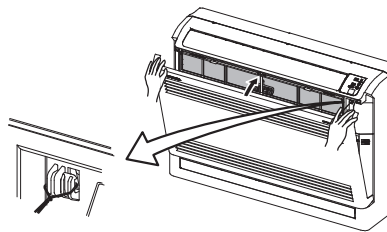

⚠ **OPREZ**

- Pazite da vam panel ne padne iz ruku.

SRR-ZM

Čišćenje filtera zraka

Molimo, zatražite čišćenje filtera kod ovlaštenog servisera.

SRK-ZMP

Čišćenje filtera zraka

1 Standardni interval čišćenja je svaka 2 tjedna

- Prstima uhvatite gornju prednju stranu filtera zraka. Povucite filter prema naprijed. Filter zraka će se odvojiti od prednje maske.



⚠ **OPREZ**

- Prilikom povlačenja filtera, povlačite ga pažljivo, bez nagnjanja da nakupljena prašina ne bi pala s filtera.
- Budite pažljivi da vam prašina s filtera ne upadne u oči ili usta.

2 Čišćenje

Očistite filter od prašine koristeći usisivač. Ukoliko je filter vrlo prljav, operite ga toplom vodom (oko 30°C) te ga dobro osušite.

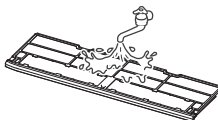

⚠ **OPREZ**

- Ne perite filter vrućom vodom.
- Ne sušite filter otvorenim plamenom.
- Filter nježno izvucite.

3 Ponovna instalacija filtera

- Gurnite izbočine filtera u udubljenja na prednjoj masci i gurnite ga prema nazad.
- Korišćenje klima uređaja bez filtera može zaprašiti uređaj te uzrokovati oštećenje.

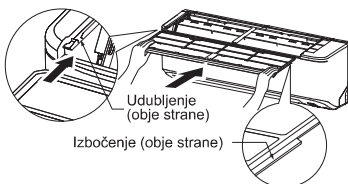

Čišćenje jedinice

- Očistite jedinicu mekom, suhom krpom ili koristite usisivač.
- Ako je jedinica vrlo prljava, koristite krpu umočenu u toplu vodu.

NAPOMENA

Na kapacitet hlađenja/grijanja utječe začepljenost filtra prašinom, te uređaj postaje bučniji. Pritom klima uređaj može imati i veću potrošnju električne energije. Molimo, čistite filter u predviđenim intervalima.

Na kraju sezone korištenja (svi modeli)

- 1** Namjestite ventiliranje kao način rada te upalite jedinicu da radi 2 do 3 sata.
Time postizemo sušenje unutar jedinice.
- 2** Zaustavite rad klima uređaja te isključite prekidač.
S obzirom da uređaj troši nekoliko wati i kada ne radi, ovime štedimo struju.
- 3** Očistite te ponovno instalirajte filtre zraka.
- 4** Očistite i unutarnju i vanjsku jedinicu.
- 5** Izvadite baterije iz daljinskog upravljača.

Na početku sezone korištenja (svi modeli)

- 1** Provjerite da linija uzemljenja nije prekinuta ili oštećena.
- 2** Provjerite stanje nosača klima uređaja.
- 3** Pobrinite se da nema nikakvih zapreka kod usisa i ispuha unutarnje i vanjske jedinice.
- 4** Uključite napajanje.
- 5** Ubacite baterije u daljinski upravljač.

Instalacija, pregled i zamjena dodatnih filtera zraka

SRK-ZR, SRK-ZSX, SRK-ZS

1. Otvorite prednju masku i skinite filtre.  Strana 37, 38
2. Skinite nosače dodatnih filtera s klima uređaja.

3. Izvucite antialergijski filter (svijetlo narančasti) iz nosača te ga provjerite. Upotrijebite usisivač da biste očistili dodatni filter od prašine. Zamijenite antialergijski filter ako je previše zaprljan ili je korišten više od jedne godine. S obzirom na uvjete korištenja klima uređaja, stvarni period zamjene filtra može varirati.

Izvucite fotokatalitički mirisni filter (narančasti) iz nosača te ga provjerite. Periodički ga provjerite te ga očistite od prašine. Ako je filter vrlo prljav, možete ga oprati u vodi. Međutim, s obzirom da je filter krhak, operite ga dok se nalazi u nosaču da ga ne biste oštetili. Nakon pranja, filter ostavite na suncu da se osuši. Ostavljanje filtera na suncu obnavlja mirisni efekt.

(Ne bacajte nosače dodatnih filtera. Isti se mogu opet koristiti.)

4. Instalirajte dodatne filtre zraka u nosače te nosače vratite natrag u klima uređaj.

NAPOMENA

- Antialergijski filter i fotokatalitički mirisni filter mogu se instalirati na bilo koju stranu jedinice.
- Instalirajte antialergijski filter na način da je svijetlija strana okrenuta prema naprijed.

5. Instalirajte filtre zraka te zatvorite prednju masku.  Strana 37, 38

OPREZ

- Pazite da se ne porežete na izmjenjivaču topline.
- Prilikom skidanja filtera stojte čvrsto na skalama ili drugoj podlozi.

Za promjenu dodatnih filtera, obratite se uvozniku.

Filter	Opis	Boja
Antialergijski filter	Moć enzima se koristi za eliminaciju alergena koji se kupe na filteru.	Svijetlo narančasta
Fotokatalitički mirisni filter	Neutralizira neugodne mirise te osvježava zrak.	Narančasta

SRK-ZR

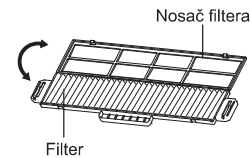
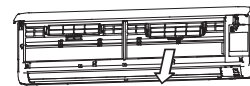

SRK-ZSX

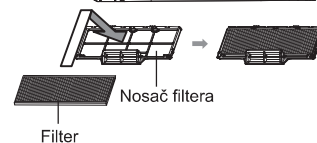
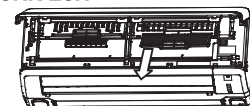

SRK-ZS

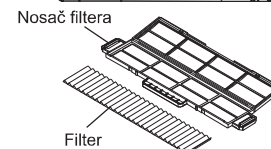
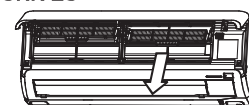

SRF-ZMX

1. Otvorite prednju masku i skinite filtre.  Strana 39
2. Skinite nosače dodatnih filtera s klima uređaja.
3. Izvucite fotokatalitički mirisni filter (narančasti) iz nosača te ga provjerite. Periodički ga provjerite te ga očistite od prašine. Ako je filter vrlo prljav, možete ga oprati u vodi. Međutim, s obzirom da je filter krhak, operite ga dok se nalazi u nosaču da ga ne biste oštetili. Nakon pranja, filter ostavite na suncu da se osuši. Ostavljanje filtera na suncu obnavlja mirisni efekt. Izvucite prirodni enzimski filter (zeleni) iz nosača te ga provjerite. Upotrijebite usisivač da biste očistili dodatni filter od prašine. Zamijenite prirodni enzimski filter ako je previše zaprljan ili je korišten više od jedne godine. S obzirom na uvjete korištenja klima uređaja, stvarni period zamjene filtra može varirati.
(Ne bacajte nosače dodatnih filtera. Isti se mogu opet koristiti.)
4. Instalirajte dodatne filtre zraka u nosače te nosače vratite natrag u klima uređaj.
5. Instalirajte filtre zraka te zatvorite prednju masku.

 Strana 39

NAPOMENA

- Prirodni enzimski filter i fotokatalitički mirisni filter mogu se instalirati na bilo koju stranu jedinice.
- Instalirajte prirodni enzimski filter na način da je zelena strana okrenuta prema naprijed.

⚠ OPREZ

- Ne izlažite prirodni enzimski filter na suncu na duži period. Antibakterijski efekt će se izgubiti.
- Pazite da se ne porežete na izmjenjivaču topline.

Za promjenu dodatnih filtera, obratite se uvozniku.

Filter	Opis	Boja
Prirodni enzimski filter	Moć enzima se koristi za eliminaciju plijesni i bakterija koje se kupe na filteru.	Zelena
Fotokatalitički mirisni filter	Neutralizira neugodne mirise te osvježava zrak.	Narančasta

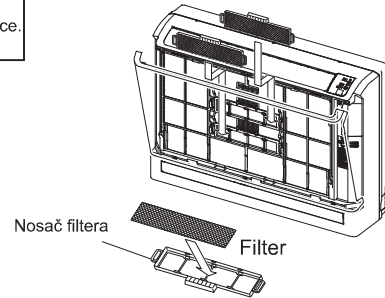

Pravilna instalacija uređaja

Pogodno mjesto za instalaciju

- Ne postavljajte nikakve zapreke ispred unutarnje jedinice, sprječavajući ispravnu ventilaciju i ispravan rad.
- Ne instalirajte jedinicu na sljedeća mjesta:
 - Gdje postoji opasnost od curenja zapaljivog plina.
 - Gdje je izraženo prskanje ulja.
- Ako je jedinica instalirana na mjestu gdje ima sulfatnih plinova odnosno gdje je izložena morskom zraku, može doći do kvara uređaja. Kontaktirajte uvoznika.
- Unutarnja jedinica i daljinski upravljač moraju biti udaljeni barem 1 metar od TV uređaja ili radija.
- Odvod kondenzata unutarnje jedinice spojite na pogodno drenažno mjesto.

Obratite pažnju na buku u radu

- Kod postavljanja jedinice, odaberite čvrstu podlogu koja će izdržati težinu jedinice i gdje neće doći do povećanih vibracija i buke u radu. Ako postoji prijenos vibracije s jedinice na kuću, uređaj je potrebno montirati na antivibracijske podloške.
- Odaberite mjesto instalacije gdje hladni ili topli zrak te buka kod rada klima uređaja ne smeta susjedima.
- Ostavljeni predmeti u blizini usisnog i ispušnog otvora vanjske jedinice mogu uzrokovati nepravilnosti u radu te povećati buku tokom rada.
- Ako primjetite neobičan zvuk tokom rada, kontaktirajte uvoznika ili ovlaštenog servisera.

Pregled i održavanje

Ovisno o radnim uvjetima i okolini, unutrašnjost klima uređaja može se zaprljati nakon nekoliko radnih sezona što može smanjiti učinak. Pored uobičajenog čišćenja preporučuju se dodatni pregledi i održavanje. (Time se produžuje životni vijek klima uređaja.)

- Za preglede i održavanje obratite se uvozniku ili ovlaštenom servisu. (Navedene usluge biti će naplaćene.)
- Preporučujemo da se pregledi i održavanje obavljaju izvan sezone.
- Ako je kabel napajanja oštećen, zamjenu treba izvršiti ovlašteni servis ili kvalificirana osoba.

Otklanjanje problema

Molimo vas da prije pozivanja servisa provjerite sljedeće:

Klima uređaj uopće ne radi.		
Da li je prekidač isključen?	Da li je tajmer namješten na "ON" poziciju?	Da li ima struje, da li je izbacio osigurač?

Slabo hlađenje ili grijanje		
Da li je namještena odgovarajuća temperatura?	Da li je filter zraka čist? (Nije začepljen?)	Da li su otvoreni prozori ili vrata?

Slabo hlađenje		
Da li direktna sunčeva svjetlost ulazi u prostor?	Da li u prostoru postoji izvor topline?	Ima li puno ljudi u prostoru?

Ako klima uređaj ne radi ispravno nakon izvršenih gore navedenih provjera, ako i dalje imate sumnji nakon što ste pogledali stranu 42 ili ako je problem naveden na strani 43, isključite napajanje uređaja te kontaktirajte uvoznika ili ovlašteni servis.

Ovaj klima uređaj koristi novi rashladni medij R410A. Kada upitate ovlašteni servis za pregled ili održavanje Vašeg klima uređaja, napomenite mu ovu činjenicu.

Osobine rada klima uređaja



Ispuh

<p>Nema ispuha kod početka grijanja.</p> <p>RUN lampica polagano treperi (1,5 sek. ON, 0,5 sek. OFF)</p>	<p>Nema ispuha da bi se spriječilo strujanje hladnog zraka dok se izmjenjivač topline na unutarnjoj jedinici ne ugrije. (2 do 5 min.) (HOT KEEP program)</p>
<p>Kod grijanja nema ispuha 5 do 15 minuta odnosno zrak na ispuhu nije topao.</p> <p>RUN lampica polagano treperi (1,5 sek. ON, 0,5 sek. OFF)</p>	<p>Kada je vanjska temperatura niska i vlažnost zraka visoka, jedinica će ponekad automatski provesti odmrzavanje. Molimo, čekajte. Tokom odmrzavanja, voda ili para može izlaziti iz vanjske jedinice.</p>
<p>Nema ispuha kod početka DRY načina rada.</p>	<p>Ventilator unutarnje jedinice se može zaustaviti da bi se spriječilo isparivanje kondenzata te smanjila potrošnja energije.</p>

Buka

<p>Čuje se grgljanje.</p>	<p>Uzrok je protok rashladnog medija kroz jedinicu.</p>
<p>Čuje se pucketanje.</p>	<p>Uzrok je širenje ili skupljanje materijala zbog topline.</p>
<p>Čuje se "klik" ili "hiss" zvuk.</p>	<p>Uzrok je rad ventila ili elektroničkih komponenti u jedinici.</p>
<p>Čuje se zviždanje iz vanjske jedinice.</p>	<p>Zvuk je rezultat promjene brzine okretaja kompresora.</p>
<p>Ponekad se "shooooo" zvuk može čuti na kraće vrijeme iz jedinice koja je ugašena.</p>	<p>Događa se kada je druga unutarnja jedinica prestala se radom.</p>

Ostalo

<p>Jedinica ne može započeti s radom odmah nakon što je ugašena.</p> <p>(RUN lampica svijetli)</p> 	<p>Restart funkcija je blokirana na 3 minute nakon što je uređaj ugašen da bi se zaštitio uređaj od kvara.</p>  <p>Tri-minutni zaštitni tajmer u mikrokomputeru automatski pali klimu nakon isteka vremena.</p>
<p>Nekada može doći do pojave pare tokom operacije hlađenja (COOL).</p>	<p>Događa se kada je vlažnost i temperatura prostora vrlo visoka te nestaje čim se temperatura i vlažnost smanje.</p>
<p>Nekada se osjeti neugodan miris.</p>	<p>Zrak na ispuhu može imati neugodan miris. Uzrok je sakupljanje dima duhana i mirisa kozmetičkih proizvoda na jedinici.</p>
<p>Nakon nestanka napajanja, jedinica se ponovno ne pokreće iako se napajanje vratilo.</p>	<p>Ako restart funkcija nije podešena, jedinica se neće ponovno pokrenuti. Koristite daljinski upravljač da biste ponovno upalili klimu uređaj.</p>
<p>Jedinica ne prima signale s daljinskog upravljača.</p>	<p>Signali s daljinskog upravljača ne mogu se primiti ako je prijemnik na klima uređaju izložen direktnoj sunčevoj svjetlosti ili jakom svjetlu. U tom slučaju, smanjite izlaganje sunčevoj ili ostaloj svjetlosti.</p>
<p>Može doći do pojave vlage na krilcima za ispuh.</p>	<p>Ako jedinica dugo radi u vlažnoj prostoriji, kondenzacija vode se može formirati na krilcima ispuha te voda može kapati.</p>
<p>Ventilator se neće zaustaviti odmah po završetku rada.</p>	<p>Ventilator unutarnje jedinice: Ventilator neće prestati s radom 2 sata ako jedinica radi u CLEAN načinu rada. Ventilator vanjske jedinice: Ventilator neće stati u periodu od 1 minute da bi se zaštitio uređaj.</p>
<p>RUN lampica otaje upaljena iako je rad zaustavljen.</p>	<p>RUN lampica svijetli kod CLEAN operacije. RUN lampica se gasi kada CLEAN operacija završi.</p>

Slučajevi koji zahtijevaju trenutni servis

Kod sljedećih situacija odmah isključite napajanje uređaja te se obratite uvozniku ili ovlaštenom servisu.

<p>Kabel je izrazito topao na dodir. Izolacija kabela je oštećena.</p> <p style="text-align: center;">⚠ OPREZ</p> <p>Kada je naponski kabel oštećen, kontaktirajte uvoznika ili ovlaštenog servisera da zamijeni kabel da ne bi došlo da nezgode.</p>	
<p>Osigurač ili prekidač stalno izbacuje.</p>	<p>TV, radio ili slični uređaji imaju smetnje.</p>
<p>Prekidač ne radi ispravno.</p>	<p>Neobičan zvuk za vrijeme rada uređaja.</p>
<p>Kada primjetite nepravilnosti u radu koje se dešavaju i nakon što ste isključili napajanje te ponovno preko ON/OFF tipke upalili klima uređaj nakon 3 minute.</p>	<p>Kada RUN i TIMER lampice na klima uređaju brzo trepere (0,5 sek ON; 0,5 sek OFF) i uređaj ne radi.</p>

O multi-split uređajima

Svi modeli osim SRK-ZMP

Istodobni rad

- Klima uređaji ne mogu raditi u različitim načinima rada npr. da jedan uređaj radi u hlađenju dok drugi radi u grijanju.
- Kada se izvode različiti načini rada, klima uređaj koji je podešen prvi će imati prioritet u radu.
- Ukoliko želite dati prioritet uređaju koji je podešen poslije, ugasisite uređaj koji ima prioritet ili namjestite drugi uređaj da radi u istom režimu rada kao i prvi.
- Kada unutarnje jedinice rade u različitom režimu rada, RUN lampica treperi.

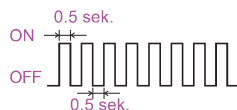

Automatski rad

- Kada je način rada na daljinskom upravljaču AUTO, klima uređaj automatski odabire COOL, DRY ili HEAT način rada ovisno o temperaturi prostora.
- Kod istodobnog rada svih klima uređaja, način rada se može mijenjati ovisno o temperaturi u pojedinim prostorima; to će rezultirati gašenjem vanjske jedinice. U tom slučaju, COOL i HEAT način rada se može koristiti umjesto AUTO. (Ovo vrijedi samo kada se koristi više od jednog klima uređaja.)

Rad kod povrata rashladnog medija

- Ako se svi klima uređaji ne koriste u isto vrijeme na duži vremenski period, kapacitet hlađenja i grijanja se može privremeno smanjiti. To se događa da bi se kontrolirao povrat rashladnog medija u jedinice koje ne rade. U to vrijeme, zvuk protoka rashladnog medija se može čuti iz jedinica koje ne rade.

Funkcija samodijagnoze

- SRK-ZSX
- SRK-ZS
- SRK-ZR
- SRF-ZMX
- SRR-ZM

		Opis greške	Uzrok
RUN lampica			
⇓			
TIMER lampica svijetli	Treperi 1 put	Osjetnik temperature izmjenjivača topline (1)	• Neispravan osjetnik temperature izmjenjivača topline (1), slab spoj
	Treperi 2 puta	Osjetnik sobne temperature	• Neispravan osjetnik sobne temperature, slab spoj
	Treperi 3 puta	Osjetnik temperature izmjenjivača topline (3)	• Neispravan osjetnik temperature izmjenjivača topline (3), slab spoj
	Treperi 4 puta SRR-ZM	Pumpa kondenzata	• Neispravna pumpa • Neispravan plovak-prekidač
	Treperi 5 puta	Aktivni filter napona (SRK-ZR - elektronika)	• Neispravna elektronika vanjske jedinice (SRK-ZR - neispravna elektronika, slab spoj)
	Treperi 6 puta	Ventilator unutarnje jedinice	• Neispravan motor ventilatora, slab spoj
	Treperi 7 puta	Nedostatak plina, Zatvoren servisni ventil, Osjetnik temperature izmjenjivača topline (1)	• Nedostatak ili curenje plina • Zatvoren servisni ventil • Neisp. osjetnik temperature izmjenjivača topline (1), slab spoj
TIMER lampica			
⇓			
RUN lampica treperi	Treperi 1 put	Osjetnik vanjske temperature	• Prekinut vodič osjetnika, slab spoj
	Treperi 2 puta	Osjetnik plina na vanjskom izmjenjivaču topline	• Prekinut vodič osjetnika izmjenjivača topline, slab spoj
	Treperi 4 puta	Osjetnik na cijevi kod ispuha	• Prekinut vodič osjetnika na cijevi kod ispuha, slab spoj
	Treperi 5 puta	Osjetnik na cijevi kod usisa	• Prekinut vodič osjetnika na cijevi kod usisa, slab spoj
RUN lampica svijetli	Treperi 1 put	Prekid napajanja	• Problem s kompresorom, otvorena faza na izlazu kompresora, tranzistor snage u kratkom spoju, zatvoren servisni ventil
	Treperi 2 puta	Vanjska jedinica	• Neispravan tranzistor snage, prekinut vodič kompresora • Prekinut vodič osjetnika na cijevi kod ispuha, slab spoj • Blokada kompresora
	Treperi 3 puta	Preopterećenje	• Preopterećenje, prepunjen plin
	Treperi 4 puta	Tranzistor snage	• Neispravan tranzistor snage
	Treperi 5 puta	Pregrijavanje kompresora	• Nedostatak plina, neispravan osjednik na cijevi kod ispuha, zatvoren servisni ventil
	Treperi 6 puta	Komunikacija između jedinica	• Neispravno napajanje, prekinut spoj signalnog vodiča, neispravne elektronike unutarnje / vanjske jedinice
	Treperi 7 puta	Motor ventilatora vanjske jedinice	• Neispravan motor ventilatora, slab spoj
	Treperi stalno	Zaštita od visokog tlaka kod hlađenja	• Prepunjena količina plina, vanjska jedinica u kratkom spoju
RUN lampica treperi 2 puta	Treperi 2 puta	Blokada rotora kompresora	• Neispravan kompresor • Otvorena faza na kompresoru • Neispravne elektronike vanjske jedinice
RUN lampica treperi 7 puta	Treperi 1 put	Zatvoren servisni ventil	• Zatvoren servisni ventil

■ SRK-ZMP

